



Fas International S.p.A.
Via Lago di Vico, 60 - 36015 Schio (VI) ITALY
Tel. +39 0445.502011 - Fax +39 0445.502010
E-mail : info@fas.it

Cap. Soc. i.v. €. 7.000.000
Reg. Impr.Vicenza n. 02081960243
C.F. e P.I. 02081960243

MI 3.7.16
Rev. 00

**DICHIARAZIONE DI CONFORMITÀ - DECLARATION OF CONFORMITY
DECLARATION DE CONFORMITE - DECLARACION DE CONFORMIDAD
KONFORMITÄT SERKLÄRUNG - DECLARAÇÃO DE CONFORMIDADE
DEKLARATION OM STANDARDDISIRING**

FAS INTERNATIONAL S.p.A.

Dichiariamo sotto la nostra responsabilità che il prodotto :
Declare under our responsibility that the product :
Déclare sous sa propre responsabilité que le produit :
Declara bajo propia responsabilidad que el producto :
erklären unter eigener Verantwortung, daß das Produkt,
Declara sob sua responsabilidade que o produto :
Bekendtgør på vort ansvar at nendennævnte produkt :

al quale questa dichiarazione si riferisce è conforme alle seguenti norme :
to which this declaration relates is in conformity with the following standards :
auquel cette déclaration se réfère est conforme aux normes suivantes :
objeto de esta declaración es conforme a los siguientes estandarres :
auf das sich diese Erklärung bezieht, folgenden Normen entspricht :
objecto desta declaração está conforme as seguintes normas :
auf das sich diese Erklärung bezieht, folgenden Normen entspricht :

EN 60335-1 - EN 60335-2-75 - EN 62233
EN 55014-1 - EN55014-2 - EN 61000-3-2 - EN 61000-3-3

in base a quanto previsto dalle Direttive :
following the provisions of the Directives :
suivant les clauses des Directives :
seguiendo las clausolas de las Normas :
gemäß den Bestimmungen der Weisungen :
obedecendo ao clausulado das Normas :
ifølge retningslinjer nedfældet i Direktiver :

2006/95 EEC Directive (Low Voltage Directive) and subsequent amendments
2004/108 EEC Directive (EMC Directive) and subsequent amendments
2006/42 EEC Directive (MACHINERY Directive) and subsequent amendments

Schio, 01 febbraio 2011

ADRIANI ANTONIO

AMMINISTRATORE DELEGATO
MANAGING DIRECTOR

FAS INTERNATIONAL S.p.A.

Via Lago di Vico ,60 – 36015 SCHIO (VI) ITALY

Telefono +39 0445 502011 r.a. - Fax +39 0445 502010

www.fas.it - info@fas.it

Capitale Sociale € 7.000.000,00 int. vers. - C.F. e P.I. 02081960243

Registro Imprese Vicenza n. 23572



REGOLAMENTO (CE) N. 852/2004 sull'igiene dei prodotti alimentari

Fas International dichiara che i modelli citati in calce alla presente, se utilizzati con procedure corrette come descritto nei relativi manuali d'uso, rispettano i requisiti generali e specifici di igiene del Regolamento (CE) N. 852/2004 DEL PARLAMENTO EUROPEO E DEL CONSIGLIO del 29 aprile del 2004, Capitolo III , paragrafi 1 e 2g.



REGULATION (EC) No. 852/2004 on the hygiene of foodstuffs

Fas International declares that the models listed below, if used in line with the correct procedures as described in the corresponding user manuals, comply with the general and specific hygiene requirements of the Regulation No. 852/2004 OF THE EUROPEAN PARLIAMENT AND OF THE COUNCIL of 29 April 2004, Chapter III , paragraphs 1 and 2g.



RÈGLEMENT (CE) N. 852/2004 sur l'hygiène des produits alimentaires

Fas International déclare que les modèles indiqués au bas de la présente, à condition qu'ils soient utilisés conformément aux procédures décrites dans les modes d'emploi correspondants, répondent aux exigences générales et spécifiques d'hygiène du Règlement (CE) N. 852/2004 DU PARLEMENT EUROPÉEN ET DU CONSEIL du 29 avril 2004, Chapitre III, paragraphes 1 et 2g.



REGLAMENTO (CE) Nº 852/2004 sobre la higiene de productos alimenticios

Fas International declara que los modelos indicados a pie de página, de ser utilizados correctamente tal como se señala en los relativos manuales de uso, cumplen los requisitos generales y específicos de higiene del Reglamento (CE) Nº 852/2004 DEL PARLAMENTO EUROPEO Y DEL CONSEJO del 29 abril de 2004, Capítulo III, párrafos 1 y 2g.



VERORDNUNG (EG) NR. 852/2004 zur Hygiene von Lebensmittelprodukten

Fas International erklärt, dass die nachstehend angeführten Modelle, wenn sie korrekt nach den Verfahrensweisungen in den jeweiligen Handbüchern benutzt werden, den allgemeinen und spezifischen Hygieneanforderungen der EG-Verordnung Nr. 852/2004 DES EUROPÄISCHEN PARLAMENTS UND DES RATES vom 29. April 2004, Kapitel III , Abschnitte 1 und 2g entsprechen.

EASY 6000

CHI CONTATTARE IN CASO DI GUASTO

Nella maggior parte dei casi, molti degli inconvenienti tecnici sono risolvibili con piccoli interventi, consigliamo quindi di leggere attentamente il presente manuale, prima di chiamare il servizio di Assistenza. Nel caso di anomalie o malfunzionamenti non risolvibili l'utente può rivolgersi alla rete di concessionari riportata in allegato, o direttamente al costruttore.

WHOM TO CONTACT IN CASE OF DEFAULT

In most of the cases, many technical inconveniences can be solved with small interventions and therefore we advise to carefully read this booklet before calling the Assistance Service. In case of anomalies or bad functioning which are not solvable, the user can apply to the network of agents hereafter enclosed or directly to the builder.

QUI APPELER EN CAS DE PANNE

Dans la plupart des cas, beaucoup des inconvénients techniques peuvent être résolus avec de petites interventions. Pour cela on vous conseille de lire attentivement ce manuel avant d'appeler le service assistance. En cas de nécessité ou pour d'éventuels renseignements le client peut s'adresser au service technique et commercial de la maison:

MIT WEM SICH IM STÖRUNGSFALL IN VERBINDUNG SETZEN

In den meisten Fällen sind viele der technischen Schwierigkeiten durch kleine Operationen lösbar; deshalb raten wir Ihnen diese Betriebsanleitung sorgfältig zu lesen, bevor Sie den Kundendienst benachrichtigen. Falls nötig oder um eventuelle Erklärungen zu erhalten, sich an den Technik-und-Geschäftskundendienst der firma:

A QUIEN CONTACTAR EN CASO DE AVERIA

En la mayor parte de los casos, muchos inconvenientes técnicos se pueden resolver con intervenciones menores; aconsejamos, por lo tanto, leer atentamente el presente manual, antes de llamar al servicio de Asistencia. En el caso de mal funcionamiento o de anomalias irresolubles, el usuario puede dirigirse a la red de concesionarios que se adjunta o directamente al constructor.

FAS INTERNATIONAL S.p.A.
Via Lago di Vico 60 - 36015 SCHIO (VI) ITALY
☎ +39 0445 502011 - Fax +39 0445 502010
internet: <http://www.fas.it> - e-mail: info@fas.it

GARANZIA

La Casa garantisce i propri distributori da difetti meccanici costruttivi per la durata di 24 mesi. Danni derivati da un uso non corretto della macchina, come un voltaggio diverso da quello prescritto, uso di monete difettose, pulizie trascurate, ecc. non sono coperti da garanzia. Qualsiasi intervento tecnico dovuto a cattivo uso sarà a totale carico dell'utente.

Il costruttore si riserva il diritto di modificare senza preavviso le caratteristiche delle apparecchiature presentate in questa pubblicazione: inoltre declina ogni responsabilità per le possibili inesattezze imputabili ad errori di stampa e/o trascrizioni, contenute nella stessa.

GUARANTEE

The builder guarantees its machines for 24 months for mechanical faults. Damages caused by a bad functioning of the machine, such as incorrect voltage, use of faulty coins, neglected cleaning, are not covered by this guarantee. Every technical intervention due to the bad use of the machine will be at the customer's charge.

The builder reserves itself the right to modify, without notice, the technical features of the machines published in this manual. Furthermore it will accept no responsibility for any possible inexactness due to misprint and/or clerical errors of the same.

GARANTIE

La société garantit ses distributeurs pour une période de 24 mois contre tous défauts mécaniques reconnus par le constructeur. Les mauvaises utilisations du distributeur, par exemple, tension électrique incorrecte, introduction de monnaies défectueuses, malpropreté, etc. ne sont pas couvertes par cette garantie. Toutes interventions techniques dues à la mauvaise utilisation de la machine seront à la responsabilité du client.

Le constructeur se réserve le droit de modifier sans préavis les caractéristiques des appareils présentés dans cette publication; en outre elle décline toute responsabilité pour les possibles inexactitudes imputables à des fautes d'impression et/ou de transcriptions à l'intérieur de cette plaquette.

GARANTIE

Die Firma haftet für 24 Monate für mechanische Herstellungsdefekte. Schäden, die durch unsachgemässen Gebrauch der Maschine entstehen, wie z.B. eine andere Spannung als die vorgeschriebene, Verwendung defekter Münzen, vernachlässigte Reinigung, usw. werden von der Garantie nicht gedeckt. Jede technischen Eingriffe, die der schlechten Verwendung zuzuschreiben sind, sind vollkommen zu Lasten des Verwenders.

Der Hersteller behält sich das Recht vor, die Kennzeichen der Einrichtungen, die in diesem Handbuch dargestellt sind, ohne Voranzeige zu ändern. Außerdem lehnt er jede Verantwortung für mögliche Ungenauigkeiten ab, die in diesem Handbuch enthalten sind und Druckfehlern und/oder Abschreibungen zuzuschreiben sind.

GARANTIA

La Firma garantiza los propios distribuidores automáticos y responde por los defectos mecánicos de construcción durante un período de 24 meses. Daños provocados por un uso incorrecto de la máquina, como por ej. un voltaje diferente del prescrito, uso de monedas defectuosas, limpiezas omitidas, etc. no están cubiertas por la garantía. Cualquier intervención técnica que fuere necesaria a causa de un mal uso del distribuidor, estará totalmente a cargo del usuario.

El constructor se reserva el derecho de modificar sin previo aviso las características del equipo tal como se lo presenta en esta publicación: además, declina toda responsabilidad por las posibles inexactitudes que ésta pueda contener, atribuibles a errores de impresión o transcripción.

Le istruzioni, i disegni, le tabelle e quant'altro è contenuto nel presente fascicolo sono di natura tecnica riservata e, per questo, ogni informazione non può essere riprodotta né completamente né parzialmente e non può essere comunicata a terzi, senza l'autorizzazione scritta della FAS.

The instructions, drawings, tables and everything else contained in this pamphlet are of a confidential nature and, for this reason, no information can be reproduced wholly or in part, nor communicated to third parties without the written approval of FAS.

Les instructions, les dessins, les tableaux et toute autre chose contenue dans le présent dossier sont des informations de nature technique confidentielle et pour cette raison, toute reproduction intégrale ou partielle de ces informations et toute communication de celles-ci à des tiers est formellement interdite, sans l'autorisation écrite de FAS.

Die Anleitungen, Zeichnungen, Tabellen und der restliche Inhalt dieser Akte sind technischer Natur und vertraulich. Deshalb dürfen sämtliche Informationen ohne schriftliche Zustimmung der FAS weder ganz noch teilweise vervielfältigt oder Dritten zugänglich gemacht werden.

Tanto las instrucciones como los dibujos, las tablas y todo lo demás contenido en el presente fascículo son de carácter técnico reservado y, por tanto, no se podrá reproducir ninguna información ni total ni parcialmente y no se podrá comunicar a terceros sin la autorización escrita de FAS.

Questa pagina è lasciata intenzionalmente bianca.



















This page has been intentionally left blank.

Cette page est intentionnellement blanche.

Dies ist absichtlich eine Vakantseite.

Esta página se ha dejado en blanco intencionadamente

INDICE

1	GENERALITÀ	2
1.1	IDENTIFICAZIONE DELLA MACCHINA	2
1.2	DISPOSIZIONE DEGLI ADESIVI	2
1.3	SICUREZZE.....	4
1.4	SITUAZIONI DI EMERGENZA	4
1.5	GUIDA ALLA CONSULTAZIONE	5
2	USO DEL DISTRIBUTORE AUTOMATICO PER LA VENDITA DI PRODOTTI ALIMENTARI	6
3	CARATTERISTICHE TECNICHE	7
4	COMPONENTI PORTA	8
5	COMPONENTI INTERNI	9
6	TRASPORTO, MOVIMENTAZIONE, STOCCAGGIO E DISIMBALLAGGIO	10
6.1	TRASPORTO E STOCCAGGIO  	10
6.2	DISIMBALLAGGIO  	10
6.3	INSTALLAZIONE  	11
6.4	AVVERTENZA PER L'INSTALLAZIONE	12
6.5	COLLEGAMENTO SISTEMA DI PAGAMENTO	12
7	AVVERTENZA PER LA DEMOLIZIONE MACCHINA	12
8	PROGRAMMAZIONE	14
8.1	SPIEGAZIONE COMANDI	14
8.2	ELENCO COMANDI PROGRAMMAZIONE	15
8.2.1	ACCESSO AI SOTTOMENU'	17
8.2.2	IMPOSTAZIONE PARAMETRI TEMPERATURA	19
8.2.3	IMPOSTAZIONE PARAMETRI MACCHINA  	20
8.2.4	IMPOSTAZIONE PARAMETRI DISCHI	24
8.2.5	IMPOSTAZIONE PARAMETRI MACCHINA	24
8.3	SOTTOMENU' IMPOSTAZIONE OROLOGIO, TIMER GIORNALIERI (VEDI COMANDO 02)	28
8.4	UTILIZZAZIONE GETTONIERA BDV	29
8.5	UTILIZZAZIONE SISTEMI DI PAGAMENTO MDB	31
8.6	UTILIZZAZIONE SISTEMI DI PAGAMENTO EXECUTIVE STD/EXECUTIVE PRICE HOLDING	33
9	RICARICA / VENDITA PRODOTTI	34
9.1	AVVERTENZE CARICAMENTO PRODOTTI 	34
9.2	RICARICA NORMALE  (VEDI COMANDO 51)	34
9.2.1	CARICAMENTO PRODOTTI, MODO INTELLIGENTE  (VEDI COMANDO 51)	35
9.3	OPERAZIONI DI VENDITA DI UN PRODOTTO	35
10	REGOLAZIONI	36
10.1	RIMOZIONE DISCHI  	36
10.2	DIMENSIONI UTILI SPAZI SCOMPARTI PRODOTTI	36
10.3	SCOMPARTI PRODOTTI.....	37
10.4	POSSIBILI COMBINAZIONI DELLE PALETTE.....	38
10.5	REGOLAZIONE APERTURA SPORTELLINI  	38
10.6	REGOLAZIONE TENSIONE DELLA CINGHIA  	39
10.7	ISTRUZIONI SOSTITUZIONE APPARATO ILLUMINAZIONE INTERNA	39
10.8	ACCESSO AI PANNELLI ELETTRICI ED AL GRUPPO REFRIGERANTE  	39
11	ISTRUZIONI PER LA PULIZIA	40
11.1	PUNTI DI PULIZIA IMPORTANTI.....	40
11.2	INATTIVITÀ	40

1 GENERALITÀ



Il presente manuale è redatto per il modello più completo: è possibile, quindi, trovare descrizioni o spiegazioni non attinenti alla propria macchina.

La presente documentazione costituisce parte integrante della macchina e deve quindi accompagnarne ogni trasferimento di proprietà o spostamento aziendale.

Prima di procedere all'installazione ed all'uso del distributore, è necessario leggere scrupolosamente e comprendere il contenuto di questo manuale in quanto fornisce importanti informazioni relative alla sicurezza di installazione, alle norme di utilizzo e alle operazioni di manutenzione.

Il presente manuale serve per fornire tutte le necessarie informazioni per poter operare in regime di sicurezza al personale addetto al funzionamento della macchina ed a quello addetto alla normale manutenzione della stessa.

Consigliamo inoltre di contattare la Casa Costruttrice per ogni necessità di informazioni ricambi od accessori; è fatto comunque divieto di procedere alla realizzazione di operazioni delle quali non si sono capite le esatte modalità.

Il libretto o copia dello stesso dev'essere sempre vicino alla macchina per la consultazione da parte dell'operatore; va conservato in un luogo protetto da calore, umidità e agenti corrosivi (olio, lubrificanti, prodotti corrosivi).

Il manuale dev'essere consultato facendo attenzione a non danneggiarlo; non si deve asportare pagine, sostituire o cancellare informazioni, o comunque modificarne il suo contenuto.

Gli eventuali aggiornamenti ed i fogli illustrativi degli accessori, vanno ad integrare il presente manuale e pertanto devono venirvi allegati.

1.1 IDENTIFICAZIONE DELLA MACCHINA

Del presente fascicolo, le pagine immediatamente seguenti illustrano all'utente come identificare il prodotto DISTRIBUTORE AUTOMATICO; tale informazione risulta molto importante nel tempo allo scopo di garantire al costruttore la possibilità di dare all'utente con velocità e sicurezza informazioni tecniche di qualsiasi tipo oppure facilitare la gestione dei ricambi.



Non rovinare o asportare i supporti necessari all'identificazione del prodotto e gli adesivi di sicurezza.

Il supporto di identificazione è la targa plastificata sulla quale vengono riportati i dati da menzionare al costruttore nel caso di necessità.;

Tale targhetta è l'unica riconosciuta dal costruttore come strumento di identificazione del prodotto.

1.2 DISPOSIZIONE DEGLI ADESIVI



A



E



B

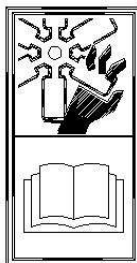

C

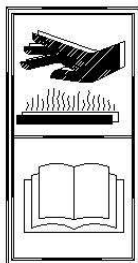

D

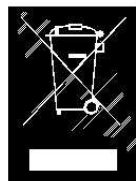

F



H

A	Targa di identificazione completa
B	Targa di identificazione
C	Adesivo di sicurezza indicante pericolo per corpi rotanti
D	Adesivo di sicurezza indicante superfici con temperatura elevata
E	Adesivo di sicurezza indicante presenza di tensione elettrica
F	Smaltimento nel rispetto della normativa EU 2002/96/CE, secondo quanto previsto dai recepimenti nazionali.
H	(ILLUMINAZIONE LED) RADIAZIONE LASER - NON OSSERVARE DIRETTAMENTE IL FASCIO LASER - PRODOTTO LASER DI CLASSE 2

La targa di identificazione completa "A", riportante tutti i dati della macchina, è posta all'interno del cassone (vedi schema sotto riportato). Qualora sul fianco del cassone fossero presenti delle serigrafie, la targa "B" viene posta sul retro del cassone, in alto a destra.

Inoltre, il numero di matricola è riportato sui componenti più importanti della macchina (schede compressore, ventilatori, ecc.).

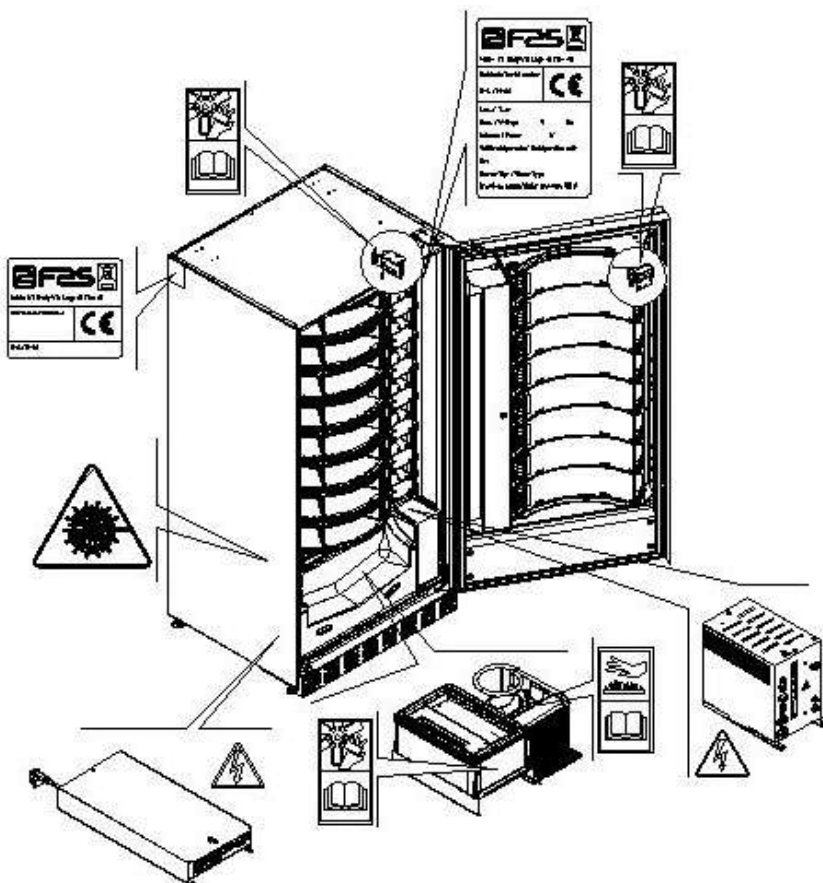

1.3 SICUREZZE

	Questo apparecchio non è stato concepito per essere utilizzato da persone (inclusi bambini) con ridotte capacità fisiche, sensoriali e mentali o se privi della necessaria esperienza e competenza, a meno che questi non siano controllati o istruiti sull'uso dell'apparecchio da una persona responsabile per la loro sicurezza. Prestare particolare attenzione ai bambini, per evitare che questi possano giocare con l'apparecchio.
---	---







	L'uso di accessori o componenti non originali possono compromettere la sicurezza della macchina. Fas non si assume alcuna responsabilità per l'utilizzo di parti o accessori non originali e si ritiene sollevata da qualsiasi danno diretto o indiretto che da un tale utilizzo dovesse derivare. La varietà di prodotti similari eventualmente offerti dal mercato impedisce a Fas un'eventuale verifica su tali componenti. Attenzione: l'utilizzo di parti e ricambi non originali, può far decadere l'intera garanzia sulla macchina.
---	--

	<p>La costruzione e l'analisi relativa alla sicurezza del distributore automatico fanno riferimento alle norme vigenti.</p> <p>Il cavo di alimentazione è del tipo con spina non separabile. L'eventuale sostituzione del cavo di collegamento, dovrà essere effettuata solo da personale qualificato del servizio di assistenza.</p> <p>Qualsiasi intervento diverso dalla manutenzione ordinaria deve essere eseguito con la spina di alimentazione disinserita.</p> <p>E' obbligatorio usare un abbigliamento idoneo come previsto nel presente manuale e dalle leggi vigenti nel Paese di utilizzo della macchina; vanno in ogni modo evitati abiti larghi e svolazzanti, cinture, anelli e catenine; i capelli, se lunghi, vanno raccolti in un'apposita cuffia.</p> <p>E' assolutamente vietato far funzionare la macchina con le protezioni fisse e/o mobili smontate o con i dispositivi di sicurezza esclusi.</p> <p>E' assolutamente vietato rimuovere o manomettere i dispositivi di sicurezza.</p> <p>Non eseguire nessuna manutenzione o regolazione della macchina senza aver letto ed assimilato il contenuto di questo manuale.</p> <p>Le operazioni di regolazione a sicurezze ridotte o parzialmente escluse, devono essere eseguite da una sola persona e, durante il loro svolgimento è necessario vietare l'accesso alla macchina a persone non autorizzate; se possibile, si deve tenere esclusa solo una protezione per volta.</p> <p>Dopo aver effettuato un'operazione di regolazione o manutenzione a sicurezze ridotte, è necessario ripristinare al più presto lo stato della macchina con tutte le protezioni attive.</p> <p>Il rispetto scrupoloso delle manutenzioni periodiche indicate nel presente manuale è necessario sia per lavorare in sicurezza, sia per mantenere efficiente la macchina. Accertarsi delle buone condizioni delle etichette di sicurezza e studiarne il significato: sono necessarie per evitare gli infortuni; se queste sono deteriorate, smarrite o appartenenti a componenti sostituiti, devono essere rimpiazzate con altre originali richieste alla Casa Costruttrice collocandole nell'esatta posizione come indicato nel presente libretto.</p> <p>E' bene ricordare che un operatore prudente e in buone condizioni psicofisiche è la migliore sicurezza contro qualsiasi infortunio.</p>
---	---

1.4 SITUAZIONI DI EMERGENZA

	In caso di incendio non vanno usati getti d'acqua contro la macchina in quanto potrebbero causare corti circuiti con conseguenti incidenti anche mortali per le persone presenti.
---	--

1.5 GUIDA ALLA CONSULTAZIONE

SIMBOLO	SIGNIFICATO	COMMENTO
	PERICOLO	Indica un pericolo con rischio, anche mortale.
	AVVERTENZA	Indica una avvertenza od una nota su funzioni chiave o su informazioni utili. Prestare la massima attenzione ai blocchi di testo indicati da questo simbolo. Si richiede al personale addetto alle manutenzioni di rilevare un valore di misura, di controllare una segnalazione, verificare il corretto posizionamento di un qualsiasi elemento della macchina ecc, prima di procedere ad un determinato comando od operazione.
	ATTIVITÀ/MANUTENZIONE ORDINARIA	<i>Per manutenzione ordinaria si intende:</i> l'attività di ricarica, di impostazione parametri di controllo, di incasso e di pulizia delle zone a contatto con gli alimenti.
	ATTIVITÀ/MANUTENZIONE STRAORDINARIA	<i>Per manutenzione straordinaria si intendono:</i> le attività di manutenzione più o meno complesse (meccaniche, elettriche ecc.), in situazioni particolari o comunque concordate con l'utilizzatore e non considerate nell'attività di manutenzione ordinaria.
 	RICICLAGGIO	Obbligatorietà di smaltire i materiali rispettando l'ambiente.



Porre poi attenzione particolare ai testi evidenziati in grassetto, con un carattere più grande o sottolineati, poiché si riferiscono comunque ad operazioni o informazioni di particolare importanza.

Gli schemi elettrici, allegati sono ad uso esclusivo del personale tecnico specializzato che viene autorizzato dal costruttore ad eseguire manutenzioni e controlli straordinari.

	E' assolutamente vietato servirsi degli schemi elettrici per apportare modifiche alla macchina.
---	--

Nel seguito del manuale, riferendosi alla macchina, con il termine "davanti" o "anteriore" si intende il lato porta, mentre con il termine "dietro" o "posteriore" si intende il lato opposto; i termini "destra" e "sinistra" si riferiscono all'operatore posto sul lato anteriore della macchina e rivolto verso di essa.

Per ogni operazione da eseguire sulla macchina si fa riferimento ai livelli di qualifica descritti di seguito, per individuare il personale abilitato a svolgerla.

Utente finale	Persona privo di competenze specifiche, in grado di svolgere solo attività di acquisto e prelievo del prodotto, attraverso l'uso dei comandi esposti in macchina, oppure seguendo le istruzioni indicate sul display
Operatore addetto alla manutenzione ordinaria	Personale in grado di svolgere i compiti della qualifica precedente e, inoltre, di operare secondo le istruzioni contrassegnate con il simbolo  incluse in questo manuale
Operatore addetto alla manutenzione straordinaria	Personale in grado di svolgere i compiti delle qualifiche precedenti e, inoltre, di operare secondo le istruzioni contrassegnate con entrambi i simboli  inclusi in questo manuale. In taluni casi, i tecnici specializzati devono essere in grado di intervenire anche con protezioni disabilitate, quindi in condizioni di sicurezza precarie. Comunque, tutte le operazioni con organi in movimento e/o con presenza di tensione devono essere svolte in casi eccezionali e solo una volta appurata l'impossibilità di intervento in condizioni di sicurezza adeguate. L'accesso a queste zone dovrebbero essere consentito esclusivamente a persone a conoscenza e con esperienza pratica dell'apparecchio, con particolare riferimento alla sicurezza e all'igiene.

Le operazioni che vengono descritte all'interno di questo Manuale, relative ad ogni fase del ciclo di vita della macchina sono state attentamente analizzate dal costruttore; pertanto il numero degli operatori e la qualifica loro richiesta per ciascuna di esse sono quelli più idonei per svolgere la funzione al meglio.



L'utilizzo di addetti in numero diverso, o di grado di qualifica inferiore a quanto richiesto, potrebbe mettere in pericolo la sicurezza del personale coinvolto o presente nei pressi della macchina.

2 USO DEL DISTRIBUTORE AUTOMATICO PER LA VENDITA DI PRODOTTI ALIMENTARI



ATTENZIONE:

La determinazione e l'impostazione delle temperature di mantenimento dei prodotti alimentari, devono essere svolte in conformità a quanto stabilito dal produttore e dalle legislazioni vigenti.

Queste attività devono essere assegnate a personale adeguatamente qualificato definito dal gestore dell'apparecchiatura.

Attraverso il distributore automatico possono essere venduti prodotti alimentari.



I prodotti alimentari erogati dal distributore automatico, devono essere in confezioni sigillate ermeticamente.

Attenersi scrupolosamente alle indicazioni del produttore riguardanti la data di scadenza di ciascun prodotto e la temperatura di mantenimento

Il distributore automatico deve essere ritenuto uno strumento idoneo al mantenimento della temperatura dei prodotti e **NON** per il loro raffreddamento.

Nel caso di prodotti alimentari freschi e/o facilmente deperibili e comunque in tutti i casi previsti dalla legislazione vigente, è necessario:

impostare la temperatura all'interno del distributore automatico in conformità alle leggi in vigore;

durante il trasporto al distributore automatico mantenere i prodotti alle temperature previste dalle leggi in vigore.



Questo distributore e' dotato del dispositivo di "sicurezza frigo" conforme alle norme di conservazione dei generi alimentari freschi vigenti in alcuni paesi e consente di mantenere questi prodotti nelle condizioni previste dal manuale purché tali prodotti siano introdotti già alla corretta temperatura prevista di conservazione come prescrivono queste norme.

La non osservanza a questa regola potrebbe provocare interventi della "sicurezza frigo".

Alcuni **esempi** di prodotti alimentari vendibili sono:

- caramelle, nocchie, gomme da masticare e dolci analoghi
- biscotti craker e i prodotti da forno analoghi
- i cibi con un livello di pH non superiore a 4,6 o con un valore di attività dell'acqua (Aw) a 25°C non superiore a 0,85
- i cibi mantenuti a una temperatura non superiore a 5°C per i periodi specificati dal produttore, ma non oltre i 5 giorni
- i cibi in contenitori sigillati ermeticamente
- i cibi che sono stati trattati per prevenire il deterioramento

3 CARATTERISTICHE TECNICHE

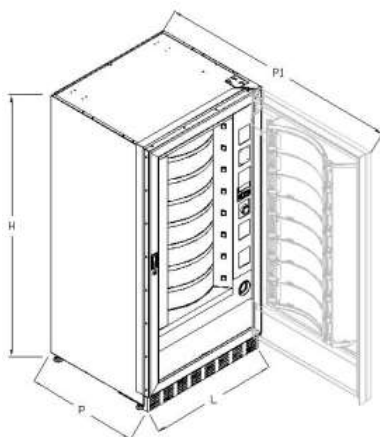

Altezza	H = 1830 mm
Larghezza	L = 910 mm
Profondità	P = 795 mm P1 = 1670 mm
Peso senza imballo	315 kg
Tensione nominale	vedi targhetta identificazione
Potenza nominale	vedi targhetta identificazione
Sistema di vendita	FIFO / SHOPPER
Sportelli prelievo	8
Peso max per disco (uniformemente distribuito)	9 kg.
Condizioni ambientali limite di funzionamento	Temperatura ambientale max 32°C Temperatura ambientale min. 3°C Umidità relativa max 65%
Sistema di refrigerazione	A compressione - classe N - Evap. Ventilato Sbrinamento ciclico
Livello di pressione sonora ponderato "A"	Inferiore a 70 dB
Pressione nominale dell'impianto frigo a 32°C	15 kPa (bar)

Attenzione: per un accesso completo, la porta deve essere aperta a 180°.

4 COMPONENTI PORTA

- 1 **Pulsante di selezione:** tale pulsante deve essere premuto per la selezione e l'acquisto.
- 2 **Pulsante di reso:** serve per sbloccare le monete incastrate nella gettoniera e il recupero delle stesse nella vaschetta recupero monete.
- 3 **Display:** Sul display compare il totale delle monete introdotte ed il riferimento della selezione, il prezzo della selezione e tutti i messaggi di funzionamento. In caso di guasto del distributore, il display visualizza il numero d'allarme in corso.
- 4 **Fessura introduzione monete:** viene usata dal cliente per introdurre il credito necessario all'acquisto del prodotto.
- 5 **Tasto shopper:** serve a fare ruotare i dischi e portare il prodotto desiderato in posizione di vendita.
- 6 **Portello di prelievo:** viene usato dal cliente per ritirare il prodotto acquistato.
- 7 **Vaschetta recupero monete:** posta sulla parte inferiore, è usata per la restituzione del resto.
- 8 **Coprigambe**
- 9 **Serratura porta.**

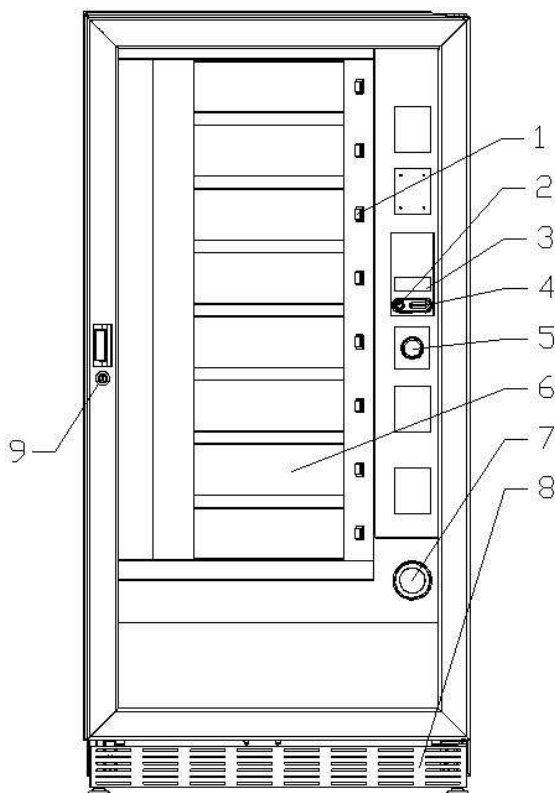

fig. 1

5 COMPONENTI INTERNI

- 1 **Motorini rotazione dischi**
- 2 **Motorini sportelli prelievo**
- 3 **Pannello elettrico:** è posto nella parte inferiore del cassone, distribuisce l'alimentazione ai motorini rotazione dischi ed ai motorini sportelli prelievo. E' dotato di un interruttore di sicurezza che toglie la tensione all'impianto elettrico del distributore, disinserendo l'apposita chiavetta rossa dalla feritoia.
- 4 **Gruppo frigo:** è collocato nella parte inferiore del cassone, dietro la tasca di prelievo e provvede a mantenere la temperatura impostata all'interno del distributore.
- 5 **Pannello elettrico:** è posto nella parte inferiore del cassone, dietro la cassa monete, raccoglie le connessioni elettriche, nonché la scheda di potenza e le schede di alimentazione dell'illuminazione interna.
- 6 **Scheda principale:** è situata all'interno del box gettoniera provvede a gestire le varie funzioni del distributore.
- 7 **Cassa monete**

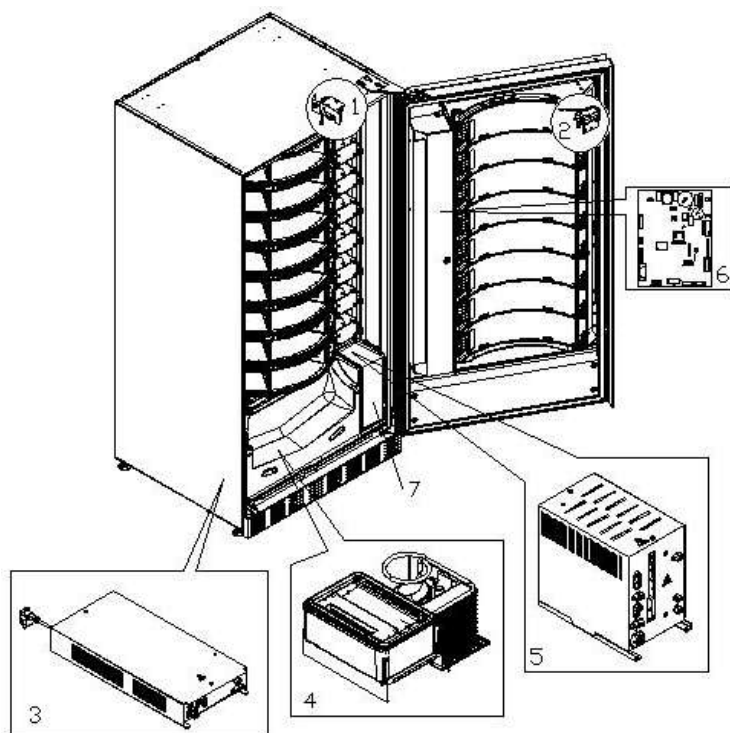

fig. 2

6 TRASPORTO, MOVIMENTAZIONE, STOCCAGGIO E DISIMBALLAGGIO



Nel caso si riscontrino danni al distributore notificateli immediatamente al corriere.

6.1 TRASPORTO E STOCCAGGIO

Al fine di non provocare danni al distributore, le manovre di trasporto sono da effettuarsi con particolare cura ed esclusivamente con il distributore automatico fissato al suo pallet.

Le manovre di carico/scarico devono essere eseguite sollevando il distributore con carrello elevatore sia a motore che manuale, posizionando le forche nella parte sottostante del pallet.

La movimentazione per brevi tragitti, per esempio all'interno di uno stabilimento o di un ufficio, può essere eseguita senza l'utilizzo del pallet, con la massima cura in modo da non danneggiare il distributore. È invece sempre **vietato**:

- Coricare il distributore;
- Trascinare il distributore con funi o altro;
- Sollevare il distributore con prese laterali;
- Sollevare il distributore con qualsiasi imbracatura o fune;
- Scuotere o dare scossoni al distributore ed al suo imballo.



È vivamente sconsigliato coricare il distributore perché l'olio contenuto nel compressore potrebbe entrare nelle valvole e rovinare in maniera anche irreparabile all'avvio il compressore.
Nel caso in cui il distributore venga comunque coricato, porre lo stesso in ambiente a temperatura non inferiore a 18°C, quindi attendere almeno 2 ore prima della sua messa in funzione.

Per quanto riguarda lo stoccaggio delle macchine è opportuno che l'ambiente di conservazione sia ben asciutto con temperature comprese fra 0 ÷40°C.

Coprire la macchina dopo averla stazionata in ambiente protetto ed evitare spostamenti o urti accidentali. È **vietato** sovrapporre più macchine imballate e mantenere la posizione verticale indicata dalle frecce sull'imballo stesso.

6.2 DISIMBALLAGGIO

I materiali dell'imballo dovranno essere rimossi con attenzione per non danneggiare il distributore, ispezionate l'interno e l'esterno del cassone per verificare la presenza di eventuali danni. Non distruggere i materiali d'imballo fino a quando il rappresentante del corriere non li abbia esaminati.



Ricordarsi di rimuovere i componenti di imballo o le dotazioni poste all'interno del distributore automatico che potrebbero impedire il corretto funzionamento della macchina.

Per togliere la macchina dal pallet, è sufficiente svitare le 4 viti a testa esagonale che fissano il basamento del distributore al pallet stesso, di cui 2 poste sulla parte posteriore del distributore, 2 sulla parte anteriore ed accessibili aprendo la porta.

Per assicurare una appropriata circolazione d'aria dell'unità di refrigerazione, rimontare capovolte le staffe posteriori che fissano il distributore al pallet.



I materiali d'imballo devono essere smaltiti rispettando l'ambiente e la legislazione in vigore.



Sollevare il distributore automatico assicurandosi che i piedini di sostegno escano dalla sagoma del pallet.

6.3 INSTALLAZIONE

Il distributore dev'essere posizionato su un'area (pavimento, soppalco) adatta a sopportarne il peso.

	L'apparecchio non è idoneo per installazioni all'esterno, non deve essere esposto ai raggi diretti del sole o in luoghi in cui possono essere usati getti d'acqua. L'apparecchio può essere installato in luoghi la cui temperatura ambiente sia compresa tra 3°C e 32°C.
---	---

Verificare che la portata dell'impianto sia adeguata alla potenza massima del distributore indicata in targa. In caso di dubbio rivolgersi a personale professionalmente qualificato. Quest'ultimo, in particolare, dovrà anche accertare che la sezione dei cavi dell'impianto sia idonea alla potenza assorbita dal distributore stesso.

	L'apparecchio deve essere collegato ad una rete di alimentazione provvista di messa a terra conforme alle legislazioni vigenti. Si raccomanda di prevedere che la rete di alimentazione elettrica del distributore sia provvista di un dispositivo di disconnessione con un'apertura contatti di almeno 3 mm. Lasciare la spina accessibile ad installazione avvenuta. E' vietato l'uso di prolunghe, adattatori o prese multiple.
---	--

	<p align="center">Le seguenti indicazioni sono valide solo per il Regno Unito.</p> <p align="center">I cavi nel conduttore sono colorati secondo il seguente codice: VERDE E GIALLO- MASSA ---- BLU - NEUTRO ---- MARRONE - FASE</p> <p>Poiché i colori dei fili nel conduttore di questo apparecchio potrebbero non corrispondere alle marcature colorate nei morsetti della vostra presa, procedere come segue: Il filo di colore VERDE e GIALLO deve essere collegato con il morsetto della presa contrassegnato dalla lettera E o dal simbolo di massa o colorato in VERDE o VERDE e GIALLO. Il filo di colore BLU deve essere collegato con il morsetto della presa contrassegnato dalla lettera N o colorato in NERO o BLU. Il filo di colore MARRONE deve essere collegato con il morsetto della presa contrassegnato dalla lettera L o colorato in ROSSO o MARRONE.</p>
---	---

	Il costruttore declina ogni responsabilità per danni causati dalla inosservanza delle precauzioni sopra riportate.
---	---

- Una volta effettuati i collegamenti il distributore deve essere collocato vicino ad una parete ed in modo che lo schienale abbia una distanza minima di 7 cm dalla stessa per permettere la regolare ventilazione.
- Dopo aver posizionato il distributore, regolare i quattro piedini regolabili in modo che il distributore automatico sia in posizione perfettamente orizzontale; tutti i piedini devono toccare il pavimento.
- Montare il coprigambe anteriore.
- Controllare sia il coprigambe anteriore che le reti dietro e sotto il gruppo frigorifero siano sempre pulite e non ostruite.

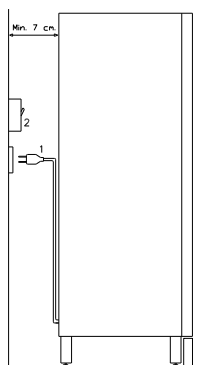

Descrizione dei collegamenti :

- 1 Spina tipo "schuko"
- 2 Interruttore magnetotermico differenziale

- Per accendere la macchina seguire le seguenti operazioni. Connettere il cavo di alimentazione. Se compare sul display la scritta "MEMORY CLEARED" premere il pulsante situato sulla scheda principale all'interno box gettoniera per inizializzare la memoria. Sul display appare il messaggio "PORTA APERTA". Il distributore inizierà automaticamente un autotest. Se non viene identificato alcun errore la macchina sarà pronta all'uso.
- Programmare la macchina (vedi cap. "PROGRAMMAZIONE"), impostare i PARAMETRI FRIGORIFERO (vedi relativo paragrafo) in conformità ai prodotti alimentari introdotti nel distributore ed impostare i prezzi.
- Se la macchina è fornita di gettoniera rendiresto inserire nei tubi rendiresto le monete corrispondenti.
- Caricare i prodotti nella macchina (vedi paragrafo Caricamento prodotti).

6.4 AVVERTENZA PER L'INSTALLAZIONE

La macchina viene venduta priva di sistema di pagamento, pertanto qualsiasi guasto alla macchina oppure danni a persone o cose derivanti da errata installazione del sistema di pagamento, saranno solo ed esclusivamente a carico di chi ne ha eseguito l'installazione.

6.5 COLLEGAMENTO SISTEMA DI PAGAMENTO

La connessione e la disconnessione della gettoniera devono essere eseguiti a macchina spenta.

A fianco della scheda main si trovano i connettori per il collegamento della gettoniera. Il distributore è predisposto per sistemi di pagamento con protocolli, 'EXECUTIVE', 'MDB'.

- Fissare la gettoniera sul sostegno, posizionandola entro i perni.
- Collegare i connettori della gettoniera alla macchina.
- Regolare lo scivolo introduzione monete sull'imbocco della gettoniera
- Regolare il leveraggio del pulsante di reso

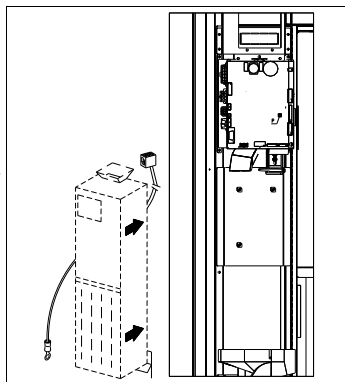

7 AVVERTENZA PER LA DEMOLIZIONE MACCHINA

Qualora la macchina venisse disinstallata per essere definitivamente demolita è obbligatorio attenersi alle leggi vigenti per la salvaguardia dell'ambiente. Tutti i materiali ferrosi, plastici o altro nei depositi autorizzati. Particolare attenzione deve essere fatta per:

 <p>RoHS Compliant Directive 2002/95/EC</p>	<p>Gas presenti nell'unità refrigerante che, di qualsiasi tipo siano (vedi targhetta identificazione), devono essere recuperati con apposite attrezzature da ditte specializzate</p> <p>Materiale di isolamento devono essere recuperati da ditte specializzate.</p> <p>Smaltimento nel rispetto della normativa EU 2002/96/CE, secondo quanto previsto dai recepimenti nazionali.</p> <p>La presente apparecchiatura è conforme alla Direttiva 2002/95/EC (RoHS).</p>
--	--

In caso di dubbio, consigliamo di chiedere informazioni presso i locali organi competenti allo smaltimento dei rifiuti.

PAGINA LASCIATA INTENZIONALMENTE BIANCA, PER AGGIUNTA NOTE

8 PROGRAMMAZIONE

Aprire la porta, quindi mantenere premuto il pulsante di modo (TEST) per circa 2 secondi, finché sulla seconda riga del display apparirà il messaggio "**Comando 00**" e la cicalina emetterà un suono prolungato. La prima riga del display indica che il distributore si trova nel "**modo programmazione**". A questo punto viene abilitata la mini-pulsantiera di programmazione posta all'interno del box gettoniera. Il messaggio "**Comando 00**" sul display indica che è possibile leggere i dati di vendita e impostare i parametri operativi del distributore. Per uscire dalla programmazione o per passare da un sottomenù al menù principale basta premere **il tasto *(ESC)**.

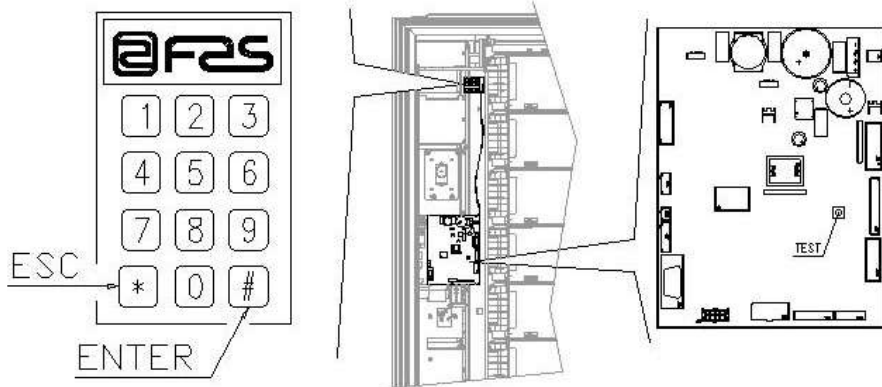

Attenzione: se il pulsante "TEST" viene rilasciato prima del tempo necessario il distributore entra nella modalità di "CARICAMENTO PRODOTTI MODO INTELLIGENTE" (vedi Comando 51). Per uscire da questo modo premere il pulsante "TEST" e quindi ripetere le operazioni mantenendo premuto il pulsante per il tempo necessario affinché "**Comando 00**" appaia sul display.

8.1 SPIEGAZIONE COMANDI

Entrando in programmazione si è nel menù principale e il display visualizza "Comando 00", da questo livello si può accedere direttamente ad alcuni dati oppure ad altri sottomenù, è sufficiente digitare sui tasti della pulsantiera i corrispondenti comandi e premere il tasto (#) che per **comodità chiameremo "ENTER"** per confermare la scelta. Quando si entra in un sottomenù il display visualizza un messaggio di identificazione. Il **tasto (#) ENTER** serve anche per confermare i dati inseriti dalla tastiera e memorizzarli, in tal caso sul display compare per alcuni secondi la scritta "**OK**".

Per uscire dalla programmazione o per passare da un sottomenù al menù principale basta premere **il tasto * della pulsantiera mobile che per comodità chiameremo ESC**.

8.2 ELENCO COMANDI PROGRAMMAZIONE

ACCESSO AI SOTTOMENU'

Comando	01	Test macchina
Comando	02	Richiamo sottomenù orologio timer giornalieri
Comando	03	Richiamo sottomenù impostazione prezzi
Comando	04	Richiamo sottomenù impostazione prezzi scontati
Comando	05	Richiamo sottomenù impostazione riferimenti ai prezzi
Comando	06	Impostazione codice prodotto e capacità prodotto
Comando	07	Visualizzazione vendite per selezione prezzo intero
Comando	08	Visualizzazione vendite per selezione prezzo scontato
Comando	09	Visualizzazione totali non azzerabili
Comando	10	Visualizzazione totali azzerabili

COMANDI 27+39

Modalità EXECUTIVE *vedi paragrafo: UTILIZZAZIONE SISTEMI DI PAGAMENTO EXECUTIVE STD/EXECUTIVE PRICE HOLDING.*

Modalità BDV *vedi paragrafo BDV.*

Modalità MDB *vedi paragrafo MDB.*

IMPOSTAZIONE PARAMETRI FRIGORIFERO

Comando	41	Impostazione temperatura interna
Comando	43	Impostazione temperatura fine sbrinamento
Comando	44	Impostazione intervallo sbrinamento
Comando	45	Impostazione tempo esclusione sicurezza frigo
Comando	46	Impostazione temperatura sicurezza frigo

IMPOSTAZIONE PARAMETRI MACCHINA

Comando	50	Impost. velocità sportelli e parametri funzionamento dischi
Comando	51	Impostazione modo di ricarica
Comando	52	Impostazione sicurezza in ricarica
Comando	54	Impostazione tempo apertura sportello
Comando	55	Programmazione ora scadenza prodotto
Comando	56	Opzione funzionamento segnalazione acustica
Comando	57	Multifunzione di abilitazione display prezzi
Comando	58	Configurazione prezzi
Comando	59	Opzione di accesso a tutti gli scomparti
Comando	60	Cancella memoria
Comando	61	Azzeramento security/access code
Comando	62	Abilitazione sconto
Comando	63	Impostazione mono/multivendita
Comando	64	Impostazione lingua visualizzazione messaggi
Comando	65	Visualizzazione messaggi opzionali
Comando	66-67	Visualizzazione temperature interne e temperature evaporatore
Comando	68	Impostazione descrizione valuta visualizzata
Comando	69	Scelta modo funzionamento gettoniera

IMPOSTAZIONE PARAMETRI DISCHI

			Scomp. (def.24)	FIFO (1) / Shop (0) (def.0)	Scadenza (def.99)
Comando	71	Configurazione disco 1	"	"	"
Comando	72	Configurazione disco 2	"	"	"
Comando	73	Configurazione disco 3	"	"	"
Comando	74	Configurazione disco 4	"	"	"
Comando	75	Configurazione disco 5	(def.12)	"	"
Comando	76	Configurazione disco 6	"	"	"
Comando	77	Configurazione disco 7	"	"	"
Comando	78	Configurazione disco 8	"	"	"

IMPOSTAZIONE PARAMETRI MACCHINA

Comando	80	Clonazione
Comando	81	Prelievo dati di vendita
Comando	85	Visualizzazione checksum e versione software della scheda main e power
Comando	88	Abilitazione riscaldamento prodotti su MODULO WAVE (se presente)
Comando	90	Selezione protocollo di AUDIT
Comando	91	Inserimento dati identificazione macchina
Comando	92	Azzeramento dati di vendita
Comando	93	Visualizzazione andamento temperatura ultime 24 ore
Comando	94	Visualizzazione ultimi 10 power-off
Comando	95	Inserimento messaggio utente 1 (max 63 caratteri)
Comando	99	Visualizzazione eventi d'errore

SOTTOMENU' IMPOSTAZIONE OROLOGIO, TIMER GIORNALIERI

Allarme	01	Impostazione anno/mese/giorno
Allarme	02	Impostazione ore/minuti
Allarme	03	Impostazione giorno della settimana
Allarme	10	Impostazione gestione illuminazione
Allarme	11	Accensione spegnimento luci
Allarme	21	Impostazione fasce orarie di sconto
Allarme	31	Inibizione selezioni per periodi giornalieri
Allarme	36	Impostazione delle selezioni soggette ad inibizione orari

8.2.1 ACCESSO AI SOTTOMENU'

Comando 01 Test macchina:

Viene utilizzato per eseguire un test funzionale della macchina. Digitando 01 seguito dal tasto ENTER, il display visualizza "Scegli il test da eseguire...1 o 2 o 3". Con la scelta numero 1 si imposta un test automatico, il display visualizzerà "Column rotation x". Impostando il valore a "1" i dischi ruoteranno durante il test, mentre impostando "0" rimarranno fermi. Il test inizierà alla pressione del tasto ENTER a conferma dell'ultima opzione. Il test consiste nell'apertura e chiusura in sequenza degli sportelli di prelievo seguita dall'eventuale rotazione dei dischi. Il test si fermerà appena verrà riscontrata un'anomalia di funzionamento, visualizzando sul display il corrispondente codice d'errore.

Se si sceglie il Test numero 2, questo è un test manuale di apertura/chiusura degli sportelli, mediante i pulsanti di selezione.

Il test numero 3, permette la verifica e la regolazione della distanza tra il sensore della posizione zero del disco e dei corrispondente magneti. Digitando 3 seguito dal tasto ENTER, il display visualizza "Zero position sensor adjustment", tutti i magneti installati sui dischi si porteranno in corrispondenza dei rispettivi sensori. Verificare a questo punto, la distanza che deve risultare compresa tra i 2 ed i 3 mm, ed eventualmente registrare. La funzione esce automaticamente, premendo un qualsiasi pulsante di selezione. Attendere che i dischi si portino nella posizione di zero, ed il display tornerà a visualizzare "scegli il test da eseguire".

N.B.: Il comando 66 deve essere impostato a 0;

Il comando 67 deve essere impostato a 1.

Comando 02 Richiamo sottomenù orologio timer giornalieri:

Digitare 02 e premere ENTER, si richiama il sottomenù impostazione orologio/timers giornalieri, sul display appare 'Allarmi 00'. Si potranno quindi visualizzare e modificare i parametri desiderati secondo le modalità descritte nella relativa sezione.

Comando 03 Impostazione prezzi (vedi anche Comando 69):

Digitare 03 e premere ENTER, si richiama il sottomenù impostazione prezzi, sul display appare 'Disco numero 00'. Digitare il numero del disco del quale si vuole modificare il prezzo e premere ENTER, il prezzo compare sul display, quindi inserire il nuovo valore e premere nuovamente ENTER per memorizzarlo oppure premere il tasto ESC per tornare al menù principale senza modifiche.

La programmazione del valore dei prezzi interi modifica il valore del corrispondente prezzo scontato eguagliandoli. Pertanto qualora si venda a prezzi differenziati, cioè con lo sconto, si deve prima programmare il prezzo intero e poi il prezzo scontato e mai viceversa o solamente uno dei due.

MULTIPREZZO Se il comando 58 è impostato a 2 (2 prezzi per ogni disco) o a 3 (3 prezzi per ogni disco) la macchina lavora per linee di prezzo.

Impostando 2 prezzi per disco (rif. Comando 58), ogni disco verrà diviso in 2 sezioni uguali. Potranno essere inseriti prodotti venduti a 2 prezzi differenti nello stesso disco. Se vengono impostati 3 prezzi per disco, potranno essere inseriti prodotti venduti a 3 prezzi differenti nello stesso disco. Le tabelle seguenti aiuteranno ad associare ogni scomparto dischi con la corrispondente linea di prezzo:

	Sezione 1 Prezzo no.	Sezione 2 Prezzo no.	Sezione 3 Prezzo no.
disco 1	1	9	17
disco 2	2	10	18
disco 3	3	11	19
disco 4	4	12	20
disco 5	5	13	21
disco 6	6	14	22
disco 7	7	15	23
disco 8	8	16	24

Se il disco è diviso in 2 sezioni, consultare le prime 2 colonne della tabella per i prezzi, mentre se i dischi sono divisi in 3 sezioni (3 prezzi per disco) vengono usate tutte e 3 le colonne della tabella.

Disposizione scomparti se i dischi sono divisi in 2 sezioni

	4 Scomp.	6 Scomp.	8 Scomp.	12 Scomp.	16 Scomp.	24 Scomp.	48 Scomp.
Sez 1	1-2	1-3	1-4	1-6	1-8	1-12	1-24
Sez 2	3-4	4-6	5-8	7-12	9-16	13-24	25-48

Disposizione scomparti se i dischi sono divisi in 3 sezioni

	4 Scomp.	6 Scomp.	8 Scomp.	12 Scomp.	16 Scomp.	24 Scomp.	48 Scomp.
Sez 1	1	1-2	1-3	1-4	1-6	1-8	1-16
Sez 2	2	3-4	4-6	5-8	7-11	9-16	17-32
Sez 3	3-4	5-6	7-8	9-12	12-16	17-24	33-48

Comando 04 Richiamo sottomenù impostazione prezzi scontati:

Questo comando ha le stesse funzioni del comando 03, con la differenza che questo comando imposta i prezzi scontati.

Comando 05 Impostazione riferimenti ai prezzi:

Questo comando si utilizza esclusivamente quando si impostano i prezzi nella gettoniera.

Digitare 05 e premere ENTER, si entra nel sottomenù impostazione riferimenti ai prezzi e sul display appare 'Disco Numero 00'.

Questo sottomenù consente di associare ad ogni selezione un numero di prezzo. Digitare il codice che identifica la selezione e premere ENTER, sul display comparirà il **numero** del prezzo associato alla selezione scelta, digitare il **numero** del nuovo prezzo che si desidera associare alla selezione e premere ENTER per memorizzarlo oppure premere A per tornare al sottomenù lasciando memorizzato il valore precedente. Quindi ripetere la procedura per un'altra selezione oppure ritornare al menù principale premendo il pulsante ESC.

N.B.: Il comando non è disponibile con il MULTIPREZZO (Comando 58 a 2 o 3).

Comando 06 Impostazione codice prodotto e capacità prodotto:

Questo comando permette di associare ad ogni selezione un codice prodotto di 8 cifre.

MULTIPREZZO Se il comando 58 è impostato a 2 (2 prezzi per ogni disco) o a 3 (3 prezzi per ogni disco) la macchina lavora per linee di prezzo e quindi la procedura di programmazione è la seguente:

Se ad esempio si vuole associare un codice prodotto alla linea prezzo 10 (prodotti contenuti nella sezione 2 del disco 2) procedere come segue:

- 1 Modo programmazione, display visualizza Comando 00
- 2 Digitare 06 e premere ENTER, il display visualizza Prezzo numero 00
- 3 Digitare 10 e premere ENTER, il display visualizza Codice prodotto 0000
- 4 Digitare il codice desiderato e premere ENTER.**

**A questo punto, la macchina richiede la programmazione del numero massimo di prodotti che può contenere quel dato disco, o per quella data linea di prezzo. Specificare il valore e confermare con il tasto ENTER.

Comando 07 Visualizzazione vendite per selezione prezzo intero:

Con questo comando si accede al sottomenù visualizzazione numero vendite per selezione a prezzo intero, sul display appare 'Disco numero 00'. Digitare il codice che identifica la selezione di cui si vogliono conoscere i dati di vendita e premere il tasto ENTER, sul display compare il valore richiesto. Premendo il tasto ESC si ritorna al sottomenù da cui si può visualizzare il numero di vendite relativo ad un'altra selezione ripetendo la suddetta procedura oppure ritornare al menù principale premendo una seconda volta il tasto ESC.

MULTIPREZZO Se il comando 58 è impostato a 2 (2 prezzi per ogni disco) o a 3 (3 prezzi per ogni disco) la macchina lavora per linee di prezzo e quindi la procedura di programmazione è la seguente:

Se ad esempio si vuole visualizzare il numero delle vendite effettuate al prezzo 19 (prodotti contenuti nella sezione 3 del disco 3) procedere come segue:

1. Modo programmazione, display visualizza Comando 00
2. Digitare 7 e premere ENTER, display visualizza Prezzo numero 00
3. Digitare 19 e premere ENTER, sul display compare il valore desiderato Num vend XX
4. Premere ENTER, il display visualizza Prezzo numero 00

Comando 08 Visualizzazione vendite per selezione prezzo scontato:

Come il comando 07 ma si entra nel sottomenù visualizzazione vendite a prezzo scontato.

Comando 09 Visualizzazione totali non azzerabili:

Con questo comando si accede alla visualizzazione dei totali relativi alle transazioni effettuate dall'inizializzazione della macchina. I dati disponibili sono i seguenti:

Totale venduto, tot. in cassa, tot. nei tubi, tot. banconote, tot. reso, tot. erogato manualmente dai tubi, tot. sovrapprezzo incassato, tot. vendite scontate, tot. vendite con sistema cash less, tot. venduto in condizioni di importo esatto, tot. incassato senza vendite, numero totale vendite effettuate, valore complessivo delle free vend, numero totale delle free vend, vendite a contante, num.venduto a contante, contante introdotto, cash fill, num.card vend, load to card, test vend num., contenuto tubi.

Comando 10 Visualizzazione totali azzerabili:

Questo comando ha le stesse funzioni del comando 09, con la differenza che questo comando può essere azzerato con il comando 92.

8.2.2 IMPOSTAZIONE PARAMETRI TEMPERATURA

Comando 41 Impostazione temperatura interna:

Questo comando imposta la temperatura interna della macchina cioè la temperatura al di sotto della quale avviene lo spegnimento del compressore. Il valore predefinito è di +3°C, e può variare tra +2 e +25°C.

Comando 43 Impostazione temperatura fine sbrinamento:

Durante ogni sosta del compressore, la temperatura dell'evaporatore è controllata dalla sonda evaporatore. Con questo comando si imposta la temperatura dell'evaporatore oltre la quale, previo sgocciolamento, il compressore può riprendere il suo funzionamento; ciò per garantire il completo sbrinamento dell'evaporatore stesso. Il comando è preimpostato a 3°C e può variare tra 3°C a 12°C.

Comando 44 Impostazione intervallo sbrinamento:

Questo comando imposta l'intervallo di sbrinamento espresso in ore cioè il periodo di tempo tra uno sbrinamento e quello successivo. Il valore preimpostato è di 4h e può variare tra 1h e 8h.

Comando 45 Impostazione tempo esclusione sicurezza frigo:

Questo comando imposta il tempo di ritardo attivazione sicurezza frigo. Tale ritardo impedisce che il distributore vada in blocco in seguito ad un'operazione che comporta l'apertura porta con conseguente aumento della temperatura interna. Il ritardo di intervento della sicurezza consente alla macchina di portarsi alla temperatura di funzionamento. Il valore di questo comando è preimpostato a 60 min. e può essere variato da 30 a 360 min.

Comando 46 Impostazione temperatura di sicurezza frigo:

Questo comando imposta la temperatura intervento sicurezza cioè la temperatura al di sopra della quale il distributore va fuori servizio mentre il display visualizza un messaggio di avvertimento. Tale controllo è inibito all'accensione e dopo la chiusura della porta per il tempo impostato al comando 45. Il valore preimpostato è di 8°C ma può variare da 8°C a 25°C. Questa temperatura deve essere superiore a quella di attacco del compressore. Per ripristinare la sicurezza frigo: a porta aperta, il display del distributore, visualizza l'intervento presente. Il ripristino avviene premendo il tasto ENTER della pulsantiera. Premendo il tasto ESC o richiudendo la porta, rimane attivo l'intervento e viene registrato come ERRORE 93. Se alla richiusura della porta la sicurezza frigo è ancora attiva, automaticamente si avvierà un allarme acustico (serie di BEEP).



I prodotti devono essere introdotti già alla corretta temperatura prevista di conservazione previsti dalle norme vigenti. La non osservanza a questa regola potrebbe provocare interventi della "sicurezza frigo".
Per descrizioni dettagliate sui modi di ricarica, vedere paragrafo "AVVERTENZE CARICAMENTO PRODOTTI"

8.2.3 IMPOSTAZIONE PARAMETRI MACCHINA **Comando 50 Impost. velocità sportelli e parametri funzionamento dischi:**

Con questo comando si può modificare la velocità di azionamento degli sportelli prelievo nel tratto finale della loro corsa. Il valore è espresso in percentuale della velocità massima e può variare da 40 a 95 (40% ÷ 95% della velocità massima di azionamento). Il valore preimpostato è 60%.

Di seguito è possibile fare dei tests di posizionamento dei dischi, scegliendo il numero di disco desiderato su richiesta del VMC e quindi delle varie posizioni di fermata; ad ogni fermata compariranno sul display i dati relativi al posizionamento (posizione assoluta espressa in impulsi encoder e in numero scomparti).

Comando 51 Impostazione modo di ricarica:

Con questo comando si imposta il tipo di ricarica che si desidera utilizzare. Si hanno le seguenti opzioni:

0 Ricarica VELOCE: tale funzione abilita la macchina come fosse stata completamente ricaricata. Si esegue con un'apertura della porta e successiva richiusura.

1 Ricarica NORMALE per disco: premendo sul tastierino di programmazione (vedi fig. pag.15) il numero corrispondente del disco (1=primo disco in alto), si provoca la rotazione del disco di circa 1/3 di giro. L'operazione deve essere eseguita con la porta aperta. Vedi paragrafo 9 RICARICA / VENDITA PRODOTTI.

2 Ricarica INTELLIGENTE: in tal caso durante la vendita vengono controllate la presenza del prodotto e la data di scadenza. L'operazione di caricamento viene eseguita a porta chiusa attraverso gli sportelli vedi paragrafo 9 RICARICA / VENDITA PRODOTTI.



Quando si utilizza la ricarica veloce o il caricamento normale, quindi con porta aperta, si ha l'accesso a parti in movimento.

Comando 52 Impostazione sicurezza in ricarica:

Con questo comando si abilita o disabilita la sicurezza durante la ricarica "INTELLIGENTE" del distributore. Se la sicurezza è abilitata, (parametro impostato a 1), lo sportellino di uno scomparto che viene riempito si chiuderà prima che la colonna ruoti verso il successivo scomparto vuoto e poi si riaprirà.

Se invece il valore è impostato a 0, lo sportellino di prelievo rimarrà aperto finché tutti gli scomparti vuoti o contenenti prodotti scaduti vengano riempiti o sostituiti.

Per default tale parametro è impostato a 1.

Comando 54 Impostazione tempo apertura sportello:

Questo comando permette di impostare il tempo durante il quale lo sportellino rimane aperto. Il valore preimpostato è di 10 s e può variare da 1 a 60 s.

Comando 55 Programmazione ora scadenza prodotto:

Questo comando permette la programmazione dell'ora, relativa al giorno di scadenza, oltre la quale il prodotto risulterà scaduto. Digitare il valore esatto di ore e minuti e premere ENTER per memorizzarlo.

Comando 56 Opzione funzionamento segnalazione acustica:

Impostando tale comando a zero si esclude il funzionamento dell'avvisatore acustico durante il funzionamento della macchina.

Comando 57 Multifunzione di abilitazione display prezzi :

(se presente)

	<p>Per impostare SOLO la seguente opzione, si deve premere il "Pulsante Programmazione" per due volte consecutive, scanditi dai suoni della cicalina, si accederà così al secondo livello di menù. Il display visualizza "Comando 00". Per abbandonare il modo programmazione premere il tasto "ESC".</p>
---	--

NOTA BENE: nel caso che il **Comando 57** venga programmato al primo livello di menù, si avranno disponibili i passi "uno", "tre", e "quattro".

La programmazione al secondo livello viene normalmente effettuata all'installazione del kit, o ogni qual volta viene sostituito uno o più display prezzi.

Per modificare i prezzi, seguire le indicazioni riportate sul manuale d'uso e manutenzione. Ogni qual volta che si modificano i prezzi, questi, alla richiusura della porta, vengono automaticamente aggiornati nella visualizzazione sul display.

Passo uno: il sistema chiede l'abilitazione della funzionalità: 1 = abilitato; 0 = non abilitato. Se il collegamento tra i display prezzi e la scheda controllo display non è interrotto, il display della porta visualizza il checksum e versione software della scheda; per continuare l'impostazione degli altri passi, premere il tasto "ENTER".

Passo due: sul display della porta viene visualizzata la richiesta, per ogni disco, per attribuire la corrispondente assegnazione dell'indirizzo ad ogni display prezzi.

Premere il pulsante presente sul display prezzi evidenziato nella figura. Ad ogni assegnazione si sentirà un suono della cicalina che corrisponde alla assegnazione avvenuta. Il display della porta visualizzerà la scritta "PROGRAMMED".



Passo tre: il sistema chiede di visualizzare sul display prezzi, il prezzo inserito della selezione. Per proseguire al successivo passo premere ESC.

Passo quattro: opzione per modificare il contrasto del display prezzi. Valore di default 9 e può andare da 1 a 16. Per aumentare il contrasto premere il pulsante 1, mentre per diminuire premere il pulsante 2 posti sulla pulsantiera.

Comando 58 Configurazione prezzi:

In risposta a questo comando viene visualizzato un numero che corrisponde alla suddivisione dei prezzi per ogni disco. Sono disponibili le seguenti possibilità

- 1 prezzo: il valore da impostare è 1 che corrisponde ad associare ai dischi 1-8 i prezzi 1-8.
- 2 prezzi: il valore da impostare è 2; ogni piatto è suddiviso in due metà a cui possono corrispondere prezzi diversi. La prima metà di ogni piatto fa riferimento ai prezzi 1-8 mentre la seconda metà di ogni piatto fa riferimento ai prezzi 9-16. Cioè alla seconda metà del disco 1 corrisponde il prezzo 9, alla seconda metà del disco 2 il prezzo 10, ecc.
- 3 prezzi: il valore da impostare è 3, ogni piatto risulta diviso in 3 sezioni ciascuna delle quali fa riferimento ad un prezzo diverso. Alla prima sezione dei piatti 1-8 sono associati i prezzi 1-8; alla seconda sezione i prezzi 9-16 e all'ultima sezione i prezzi 17-24.

Se ad esempio si vogliono impostare due prezzi diversi per ognuno dei 8 dischi eseguire le seguenti operazioni:

1. Modo programmazione, display visualizza Comando 00
2. Digitare 58 e premere ENTER, sul display compare valore attuale del parametro..... NN
3. Impostare valore 2 e premere ENTER.

Comando 59 Opzione di accesso a tutti gli scomparti:

Questa opzione ha effetto solamente durante la ricarica intelligente. Se è impostata a "0" la macchina presenta al caricatore tutti gli scomparti vuoti o contenenti un prodotto scaduto.

Se invece il comando è impostato a "1" e la data di scadenza del disco è impostata a "99" la macchina rende disponibili al caricatore indifferentemente tutti gli scomparti.

Comando 60 Cancella memoria:

L'attivazione di questo comando fa sì che tutti i dati impostati dall'utilizzatore siano cancellati e che automaticamente si impostino i parametri di default stabiliti dal costruttore.

In risposta a questo comando il display visualizza **Code 0000**. Digitando la cifra 6203 seguita dal tasto ENTER si cancellano tutti i dati presenti nella memoria del distributore. La procedura di cancellazione della memoria è la seguente:

- Modo programmazione, display visualizza Comando 0
- Digitare 60 e premere ENTER, display visualizza Code 0000
- Digitare 6203 e premere ENTER, il display visualizza memory cleared

Nota: Per uscire dal comando si deve premere una sola volta il pulsante presente sulla scheda principale.

Comando 61 Azzeramento security/access code:

Permette di azzerare il codice d'accesso utilizzato nel protocollo EVA_DTS.

Comando 62 Abilitazione sconto:

Sono possibili i seguenti tipi di sconto a seconda del valore impostato in questo parametro:

- 0 = nessun tipo di sconto.
- 1 = sconto per fasce orarie.
- 2 = sconto per acquisti con chiave/carta di credito (possibile solo in modalità MDB).
- 3 = sconto per fasce orarie e per acquisti con chiave/carta di credito (solo in modalità MDB).

N.B. Perché lo sconto sia applicato devono essere impostati i valori delle fasce orarie desiderate nel timer giornaliero 2.

Se il sistema cashless, consente l'applicazione di differenti tabelle prezzi la selezione della tabella da applicare al momento della vendita avviene automaticamente attraverso il protocollo di comunicazione tra macchina e lettore (possibile soltanto per i sistemi cashless MDB che prevedono tale opzione).

Comando 63 Impostazione mono/multivendita:

Se il comando è 0, valore di default, il distributore opera in monovendita, e nel funzionamento a contante il credito eccedente al prezzo, viene restituito. Se questo non è possibile tale importo va ad incrementare il totale incassato in sovrapprezzo. Viceversa, se il comando è a 1 la macchina funziona in multivendita, l'importo eccedente al prezzo, dopo la vendita, viene rivisualizzato e può essere recuperato agendo sul pulsante di 'reso' o riutilizzato per una nuova selezione.

Di seguito viene richiesta l'opzione di mantenimento del credito in eccesso (overpay) per un tempo indefinito a disposizione dell'utente. 1= funzione abilitata, 0 = funzione disabilitata.

Comando 64 Impostazione lingua visualizzazione messaggi:

Con questo comando si modifica la lingua in cui vengono visualizzati i messaggi sul display. Il valore **0** corrisponde alla lingua italiana, **1** all'inglese, **2** al francese, **3** al tedesco, **4** all'olandese, **5** allo svedese, **6** al finlandese, **7** allo spagnolo, **8** al portoghese, **9** al danese, **10** al norvegese.

Comando 65 Visualizzazione messaggi opzionali:

Serve a modificare il messaggio visualizzato dalla macchina nel momento in cui si effettua la selezione, impostando il comando a **1**, la macchina visualizzerà il messaggio "inserire la carta prezzo xx €", che può essere utilizzato quando il sistema di pagamento è di tipo carta di credito.

Comandi 66-67 Visualizzazione temperature interne e temperature evaporatore:

A seconda del valore impostato in questi comandi, si determinano le informazioni che vengono visualizzate in condizione di STAND-BY sulla seconda riga del display (vedi tabella). Per default viene visualizzato l'orologio.

Comando 66	Comando 67	Valore visualizzato
0	0	Visualizza l'orologio
1	0	Visualizza temperatura interna *
0	1	Visualizza temperatura interna + temperatura evaporatore
1	1	Visualizza temperatura interna + visualizza l'orologio

Comando 68 Impostazione descrizione valuta visualizzata:

Il comando permette l'inserimento della valuta desiderata. Sono disponibili 4 caratteri e l'inserimento avviene con le stesse modalità previste per il **Comando 95**.

Comando 69 Scelta modo funzionamento gettoniera:

Con questo comando si sceglie il tipo e la modalità di funzionamento della gettoniera. Il parametro può assumere i seguenti valori:

- 0 sistema EXECUTIVE con prezzi gestiti in macchina (vedi relativo paragrafo)
- 1 sistema EXECUTIVE in modalità PRICE HOLDING (cioè prezzi programmati in gettoniera), in questo caso i prezzi programmati al comando 03 devono essere uguali a quelli programmati in gettoniera (vedi relativo paragrafo). In alternativa si può impostare il parametro "Price-Display". Se abilitato, il distributore utilizzerà esclusivamente le informazioni sul valore dei prezzi provenienti dal sistema di pagamento, non sarà cioè necessario compilare le tabelle dei prezzi (Comandi 03 e 04), ma sarà sufficiente impostare solo il Comando 05 (vedi relativo paragrafo).
- 4 Sistema BDV 001 (vedi paragrafo utilizzo gettoniera BDV)
- 5 sistema di pagamento MDB (vedi paragrafo utilizzo sistema di pagamento MDB).

8.2.4 IMPOSTAZIONE PARAMETRI DISCHI

Comando 71–78 :

Questa sezione permette di modificare i parametri che riguardano la configurazione fisica della macchina e alcuni modi di funzionamento. Digitando uno di questi comandi e premendo il pulsante ENTER il display visualizza il messaggio 'Divisioni numero XX' mostrando il numero di divisioni impostato per il piatto scelto. I valori possibili sono: 4, 6, 8, 12, 16, 24, 48 . Ogni volta che uno di questi valori viene modificato o l'impostazione viene confermata premendo il tasto **ENTER** invece del tasto ESC, il piatto è considerato completamente scarico e i prodotti rimanenti non saranno accessibili.

Dopo la pressione del pulsante ENTER per memorizzare il numero di divisioni desiderato o del tasto ESC se non si desidera la memorizzazione del valore, il display mostra il messaggio "Fifo\shop. X" che permette di scegliere il modo di funzionamento di quel piatto. Se il valore è 0 il piatto è predisposto in modo shopper mentre se il valore è 1 il piatto è predisposto in modo fifo ed i prodotti verranno erogati in ordine di caricamento. Il valore preimpostato è solitamente 0 per il modo shopper.

Si può confermare il valore con il pulsante ENTER oppure, premendo il pulsante ESC si visualizza il messaggio "scadenza gg. YY". YY indica la scadenza dei prodotti caricati nella selezione a partire dalla mezzanotte precedente. Tale valore è operativo solo se la macchina opera in modo di **ricarica intelligente** e viene inibita la vendita dei prodotti che non sono stati venduti entro la data impostata.

Ad esempio per programmare il piatto numero 5 a 16 divisioni funzionante in modo shopper con data di scadenza di 7 giorni procedere come segue:

- | | | |
|---|--|----------------------------|
| 1 | Modo programmazione, display visualizza | Comando 00 |
| 2 | Digitare 75 e premere ENTER, sul display compare il numero divisioni | Divisioni numero NN |
| 3 | Impostare valore 16 e premere ENTER sul display compare | Fifo\shop. X |
| 4 | Impostare valore 0 e premere ENTER sul display compare | Scadenza gg XX |
| 5 | Impostare valore 7 e premere | ENTER |

8.2.5 IMPOSTAZIONE PARAMETRI MACCHINA

Comando 80 Clonazione:

Questo comando permette di trasferire tutti i parametri di programmazione su una "Program Key", per utilizzarla successivamente per programmare distributori dello stesso modello. Entrando nel comando, il display visualizza "Write Clone Key". Successivamente, inserire la "Program Key" e premere il tasto ENTER, il display visualizza "Data Writing..." mentre vengono trasferiti i dati sulla chiave. Terminata l'operazione di trasferimento dati, si ritorna alla modalità di programmazione.

Attenzione: NON inserire la chiave prima di entrare in modalità di programmazione, altrimenti il distributore preleva i dati presenti nella chiave.

Comando 81 Prelievo dati di vendita:

Questo comando permette di trasferire tutti i dati EVA-DTS su una "Program Key". Tali dati possono essere estratti mediante software apposito (VMC configurator). Il numero massimo di registrazioni possibili è di 100. Attenzione: se la chiave non viene riconosciuta come chiave dati, alla prima registrazione sarà richiesta la conferma della completa cancellazione dei dati presenti.

Comando 85 Visualizzazione checksum e versione software della scheda main e power.

Comando 88 Abilitazione riscaldamento prodotti su MODULO WAVE (se presente):

Questo comando abilita la funzionalità della colonna forni a microonde. Valore 1 = abilitato; 0 = non abilitato. Se la funzione è abilitata, il sistema chiede di programmare il tempo di riscaldamento, in secondi, per i prodotti presenti su ogni piatto della macchina master (EASY 6000), valori impostabili da 0 a 180 sec.

I tempi di riscaldamento sono tarati per un uso alla massima emissione della potenza.

Comando 90 Selezione protocollo di AUDIT:

La scheda di controllo è dotata di una presa RS232.

Il connettore di I/O è un 9 poli a vaschetta maschio in cui sono utilizzati i seguenti pin:

- Pin 2 Tx - Pin 7 DTR - Pin 5 Ground

La trasmissione avviene secondo le seguenti specifiche:

- 9600 baud - 8 bit di dati - no parità

Il trasferimento dei dati è regolato dal segnale di controllo DTR (attivo alto) fornito dal dispositivo di prelievo dati. Il prelievo dati dalla macchina avviene con la procedura seguente:

- a) Collegamento del dispositivo prelievo dati alla presa RS232.
- b) Premere pulsante invio dati.
- c) Finita la trasmissione dati sul display compare la richiesta di scollegamento del dispositivo.

Tramite il comando 90, è possibile scegliere la quantità di dati inviati alla presa RS232. Si hanno tre livelli:

- livello 1 totali relativi alle transazioni
- livello 2 totali relativi alle transazioni del livello 1, più vendite per ciascuna selezione
- livello 3 totali relativi alle transazioni del livello 1, dati relativi agli ultimi 5 spegnimenti e riaccensione della macchina; dati relativi agli eventi d'errore verificatesi.

Se il comando è impostato a 4 la macchina dialoga con il mondo esterno attraverso l'interfaccia a infrarossi 082928 secondo le specifiche del protocollo EVA-DTS.

Se il comando è impostato a 5 la macchina dialoga con il mondo esterno attraverso l'interfaccia a infrarossi 082925 (interfaccia IRDA), secondo le specifiche del protocollo EVA-DTS vers.5.0.

In seguito, se la precedente opzione è stata impostata a 4 oppure a 5, la macchina propone la scelta della direzione dell'input / output: verso l'interfaccia ad infrarossi (082928 o 082925 OPTICAL LINK) oppure verso la RS232 (connettore a vaschetta situato sulla scheda) in quest'ultimo caso i pins del connettore utilizzati sono 2= VMC Tx, 3=VMC Rx, 5= GROUND in tal caso la velocità di trasmissione è fissa a 9600 baud. La scelta viene fatta scorrendo le varie opzioni di direzione con qualsiasi tasto della pulsantiera e confermando con il tasto "ENTER" il valore desiderato.

Se l'opzione iniziale è impostata a 5 la macchina richiede l'inserimento dell'indirizzo di periferica: digitare il valore desiderato e premere "ENTER".

Se l'opzione iniziale è impostata a 5 la macchina propone la scelta della velocità di trasmissione che deve essere coerente con l'impostazione della scheda 082925 (vedi istruzioni relative). Il range impostabile è da 2400 baud a 19200 baud, oppure negoziabile tra macchina e terminale (opzione valida solo per collegamento via cavo). La scelta viene fatta scorrendo le varie opzioni di velocità con qualsiasi tasto della pulsantiera e confermando con il tasto "ENTER" il valore desiderato.

Se il comando è impostato a 6 la macchina dialoga con il mondo esterno con il protocollo DEX-UCS.

Comando 91 Inserimento dati identificazione macchina:

Il primo dato richiesto in formato numerico max di 8 caratteri, si riferisce al numero di matricola (campo Eva-Dts ID101); il secondo, in formato alfa-numerico max 32 caratteri, si riferisce alla locazione macchina (campo Eva-Dts ID104); il terzo dato richiesto è il codice numerico di identificazione macchina (asset number) max 12 caratteri (campo Eva-Dts ID106). Per la modalità di inserimento della descrizione in formato alfa-numerico, fare riferimento alla tabella del comando 95.

Comando 92 Azzeramento dati di vendita:

Il comando permette di azzerare i dati di vendita della macchina, (vedi comando 10). L'operazione è subordinata all'inserimento di un particolare codice d'accesso. La procedura è la seguente:

- Modo programmazione, display visualizza..... Comando 0
- Digitare 92 e premere ENTER, display visualizza..... Code 0000
- Digitare 1221 e premere ENTER, il display visualizza 'AZZERO DATI ?'

Premendo il tasto ENTER tutti i dati di vendita verranno azzerati mentre premendo ESC si tornerà al menu principale lasciando i dati inalterati.

Comando 93 Visualizzazione andamento temperatura ultime 24 ore:

Tale comando permette di visualizzare l'andamento della temperatura interna delle ultime 24 ore. I valori vengono registrati con cadenza di 15 minuti. I valori vengono visualizzati a partire dal valore più lontano nel tempo. Per passare ad un valore successivo basta premere il tasto ENTER; il tasto ESC viene utilizzato per ritornare al menù principale.

Per iniziare la registrazione è necessario programmare l'orologio (vedi Comando 02).

Dopo aver programmato l'orologio, tutti i dati vengono automaticamente azzerati.

Comando 94 Visualizzazione ultimi 10 power-off:

Tale comando permette di visualizzare gli ultimi 10 periodi in cui la macchina è rimasta spenta. Sul display vengono visualizzati i seguenti valori:

POWER OFF	DATA	ORA
POWER ON	DATA	ORA

Per passare da una visualizzazione all'altra premere il tasto ENTER.

N.B.: Per avere valori attendibili l'orologio deve essere programmato.

Comando 95 Inserimento messaggio utente 1 (max 63 caratteri):

Il comando permette l'abilitazione e l'inserimento del primo dei due messaggi modificabili dal gestore. Questo messaggio viene visualizzato in STAND-BY quando il sistema di pagamento può erogare il resto. Digitando 95 e premendo il tasto ENTER viene richiesta l'abilitazione o inibizione del messaggio utente (valore 1=abilitato, valore 0=disabilitato).

Se abilitato, sulla prima riga del display appare il messaggio attualmente disponibile mentre sulla seconda riga del display compare la scritta "**Carattere 00**". Digitando i codici dei caratteri che si vogliono inserire (vedi tabella seguente) e confermando di volta in volta con il tasto ENTER si compone il messaggio desiderato. Alla fine con il tasto ESC si ritorna al menu principale.

CODICE	CARATTERE	CODICE	CARATTERE	CODICE	CARATTERE
00	avanza curs.	28	E	56	g
01	indietro cursore	29	F	57	h
02	spazio	30	G	58	i
03	!	31	H	59	j
04	"	32	I	60	k
05	#	33	J	61	l
06	\$	34	K	62	m
07	'	35	L	63	n
08	,	36	M	64	o
09	-	37	N	65	p
10	.	38	O	66	q
11	/	39	P	67	r
12	0	40	Q	68	s
13	1	41	R	69	t
14	2	42	S	70	u
15	3	43	T	71	v
16	4	44	U	72	w
17	5	45	V	73	x
18	6	46	W	74	y
19	7	47	X	75	z
20	8	48	Y	76	à
21	9	49	Z	77	ø
22	:	50	a	78	æ
23	;	51	b	79	ä
24	A	52	c	80	ö
25	B	53	d	81	ü
26	C	54	e	82	°
27	D	55	f		

Il carattere con codice 00 fa avanzare di una posizione il cursore.

ATTENZIONE! : Se il cursore si trova oltre il primo carattere del messaggio e si preme il tasto ESC per tornare al menu principale, il messaggio viene troncato nella posizione corrispondente al cursore; quindi prima di uscire, portare il cursore alla fine del messaggio.

E' consigliabile comporre il messaggio su un pezzo di carta usando i codici della tabella (spazi compresi) e quindi programmarlo nella macchina.

Comando 99 Visualizzazione eventi d'errore:

Permette la visualizzazione degli ultimi 20 eventi d'errore verificatesi; per passare da una visualizzazione all'altra premere il tasto ENTER. Alla fine della visualizzazione, il sistema chiede la conferma dell'azzeramento di tutti i dati. Premere ENTER per confermare o ESC per lasciare inalterate le registrazioni.

CODICE ERRORE	SUBCODICE	Significato
01	Nr. sportello	Sportello non si apre durante la vendita
02	Nr. sportello	Sportello non si chiude (solo in Comando 01 Test macchina)
03	Nr. disco	Tentativo di rotazione disco con sportello aperto
05	Nr. disco	Time out posizionamento disco
07	Nr. disco	Non rilevata posizione zero
08	Nr. disco	Mancanza impulsi encoder disco
10	/	Sonda temperatura interna guasta
11	/	Sonda evaporatore guasta
16	/	Blocco comunicazione con power board
20	/	Sportello prelievo non controllabile
21	/	Parametro posizione errato
25	Nr. sportello	Sportello non si apre durante la ricarica
26	Nr. sportello	Sportello non si chiude durante la ricarica
29	Nr. disco	Reset della power board o della scheda controllo disco
30	/	Intervento sicurezza frigo

8.3 SOTTOMENU' IMPOSTAZIONE OROLOGIO, TIMER GIORNALIERI (VEDI COMANDO 02)

Allarme 01 Impostazione anno/mese/giorno:

Questo comando serve per impostare l'anno, il mese e il giorno sull'orologio presente sulla scheda di controllo, il formato di introduzione è YYYYMMDD.

Allarme 02 Impostazione ore/minuti:

Questo comando serve per regolare l'orologio presente sulla scheda di controllo. Digitare il valore esatto di ore e minuti e premere ENTER per memorizzarlo. Successivamente, inserire 1, se si vuole far visualizzare l'orologio sul display, altrimenti inserire 0.

Allarme 03 Impostazione giorno della settimana:

Questo comando serve per impostare il giorno sull'orologio presente sulla scheda di controllo, i valori ammessi sono da 1 (lunedì) a 7 (domenica).

Allarme 10 Impostazione gestione illuminazione:

Con questo comando, si imposta lo spegnimento totale = 0 o, l'attenuazione della luminosità = 1 dell'illuminazione durante le fasce orarie di risparmio energetico (vedi Allarme 11). A seguire il sistema chiede l'opzione spegnimento led a porta aperta, 1 = abilitato, 0 = non abilitato.

Allarme 11 Accensione spegnimento luci:

Con questo comando si possono programmare 3 periodi giornalieri di accensione e spegnimento dell'illuminazione. Comunque anche nei periodi in cui l'illuminazione è spenta o attenuata la pressione di un pulsante della tastiera o l'introduzione di denaro provoca la sua accensione per un periodo di 3' in cui presumibilmente viene eseguito un ciclo di vendita. Se l'uso di questa funzione non è necessario, programmare 2400 in corrispondenza di **Allarme 11**.

Allarme 21 Impostazione fasce orarie di sconto:

Con questo comando si può programmare 3 periodi giornalieri di vendita con sconto. Nei periodi in cui è attivato lo sconto la macchina fa riferimento ai prezzi impostati nel sottomenù relativo ai prezzi scontati. Naturalmente deve essere impostato ad 1 il comando 62 del menù principale. Se l'uso di questa funzione non è necessario, programmare 2400 in corrispondenza di **Allarme 21**.

Allarme 31 Inibizione selezioni per periodi giornalieri:

Questo comando permette l'inibizione delle selezioni impostate al comando "Allarme 36" per 3 periodi giornalieri. Se l'uso di questa funzione non è necessario, programmare 2400 in corrispondenza di **Allarme 31**.

Allarme 36 Impostazione delle selezioni soggette ad inibizione oraria:

All'ingresso del comando il sistema chiede la disabilitazione dell'opzione che riguarda l'intera macchina (opzione 1), oppure no (opzione 0). Se l'impostazione è con l'opzione 0, il comando permette di scegliere quali selezioni devono essere inibite nei periodi di tempo in cui è attiva la funzione "inibizione selezioni" (vedi programmazione **Allarmi 31**).

8.4 UTILIZZAZIONE GETTONIERA BDV



La connessione e la disconnessione della gettoniera devono essere eseguiti a macchina spenta.

Eseguito il collegamento, accendere la macchina, entrare in programmazione e impostare il **comando 69 a 4** quindi spegnere la macchina per alcuni secondi. Alla riaccensione la macchina e la gettoniera comunicheranno in modo corretto.

Comando 30	Obbligo acquisto prima del reso	(def. 0)
Comando 31	Credito massimo	(def. 0)
Comando 32	Valore massimo monete rese	(def. 0)
Comando 33	Inibizione singole monete	(tutte abil.)
Comando 34	Inibizione monete in condizioni di importo esatto	(tutte abil.)
Comando 35	Liv. monete messag. Importo esatto	(def. 0)
Comando 36	Equazione importo esatto	(def. 0)
Comando 37	Abilitazione lettore di carta di credito	(def. 0)
Comando 38	Svuotamento tubi rendiresto	
Comando 39	Riempimento tubi rendiresto	

Comando 30 Obbligo acquisto prima del reso:

Impostando a 1 questo comando il cliente è obbligato all'acquisto prima di poter ottenere il resto, questo per evitare di utilizzare la gettoniera come cambiamonete. Se la vendita dovesse fallire allora il reso viene erogato.

Comando 31 Credito massimo:

Si imposta il credito massimo accettato dalla gettoniera, al superamento di questo valore viene bloccata l'accettazione di ulteriori monete.

Comando 32 Valore massimo monete rese:

Questa funzione è attiva solamente in multivendita. Se il valore del credito rimanente dopo una vendita è superiore al valore impostato col comando, l'erogazione del resto viene bloccata. Si dovranno quindi effettuare ulteriori acquisti finché il credito rimanente risulterà inferiore al valore programmato quindi azionando la leva di rimborso si potrà ottenere il resto.

Comando 33 Inibizione singole monete:

Mediante questo comando si blocca l'accettazione di particolari monete da parte della gettoniera. Se ad esempio si volesse bloccare l'accettazione della moneta 5 si procede nel modo seguente:

1. Modo programmazione, display visualizza Comando 00
2. Digitare 33 e premere ENTER, display visualizza Coin num. 00
3. Digitare 5 e premere ENTER, il display visualizza 0
4. Digitare 1 e premere ENTER.

Comando 34 Inibizione monete in condizioni di importo esatto:

Questo comando serve a bloccare l'accettazione di particolari monete in condizioni di resto piccolo cioè quando il display visualizza il messaggio "Inserire solo importo esatto".

Comando 35 Livello monete per messaggio importo esatto:

Può essere programmato un valore da 0 a 15 che rappresenta il numero di monete da aggiungere al livello minimo predefinito del contenuto tubi, affinché venga abbandonata la condizione di "importo esatto".

Comando 36 Equazione importo esatto:

Rappresenta la combinazione degli stati vuoti nei tubi perchè venga attivato il messaggio importo esatto. Viene riportata una lista delle possibili combinazioni:

0 = A o (B e C)	1 = A e B e C	2 = solo A e B
3 = A e (B o C)	4 = solo A	5 = solo A o B
6 = A o B o C	7 = solo A e C	8 = solo A o C
9 = solo B e C	10 = solo B	11 = solo B o C
12 = solo C		

Comando 37 Abilitazione lettore di carta di credito:

Impostando a 1 questo comando si abilita il funzionamento del lettore di carta di credito.

Comando 38 Svuotamento tubi rendiresto:

Questo comando è utilizzato per fare l'inventario delle monete presenti nei tubi della gettoniera. Per ottenere l'erogazione dal tubo 1 (monete di valore più piccolo) si procede nel modo seguente:

1. Modo programmazione, display visualizza Comando 00
2. Digitare 38 e premere ENTER, display visualizza Tube num. 00
3. Digitare 1 e premere ENTER,

La gettoniera inizia ad erogare monete dal tubo prescelto fino al rilascio del pulsante ENTER.

Comando 39 Riempimento tubi rendiresto:

Si procede nel modo seguente:

1. Modo programmazione, display visualizza Comando 00
2. Digitare 39 e premere ENTER
3. Inserire le monete nella gettoniera
4. Premere nuovamente il pulsante ENTER

N.B. Se la procedura non viene eseguita correttamente si possono trovare dei valori errati ai comandi 09 e 10.

8.5 UTILIZZAZIONE SISTEMI DI PAGAMENTO MDB



La connessione e la disconnessione della gettoniera devono essere eseguiti a macchina spenta.

Il comando **69 va programmato al valore 5**, dopodichè si dovrà spegnere la macchina per alcuni secondi. Alla riaccensione, la macchina e la gettoniera comunicheranno correttamente.

Si hanno i seguenti comandi aggiuntivi per l'utilizzazione di questi sistemi di pagamento:

Comando 27	Impostazione segnalazione sistema di pagamento fuori servizio.
Comando 28	Selezione contatori contenuto tubi rendiresto.
Comando 29	Inibizione visualizzazione credito cashless.
Comando 30	Obbligo acquisto prima del reso.
Comando 31	Impostazione credito max accettato a chiave e a contanti.
Comando 32	Livello minimo monete nei tubi.
Comando 33	Inibizione singole monete/banconote.
Comando 34	Inibizione monete in condizione di importo esatto
Comando 35	Azzeramento contatori monete nei tubi rendiresto
Comando 36	Condizione di importo esatto (mancanza resto)
Comando 37	Inibizione lettore di banconote in condizione di importo esatto
Comando 38	Svuotamento tubi rendiresto
Comando 39	Riempimento tubi rendiresto

Comando 27 Impostazione segnalazione sistema di pagamento fuori servizio:

Se il comando è impostato a 1, quando si interrompe il collegamento con il sistema di pagamento MDB, il distributore andrà fuori servizio, ed il display ne visualizzerà il messaggio; se il comando è impostato a 0 (zero), l'opzione è disabilitata. L'impostazione per default è 0.

Comando 28 Selezione contatori contenuto tubi rendiresto:

Il comando permette di scegliere se utilizzare i contatori relativi al contenuto tubi rendiresto della gettoniera oppure utilizzare esclusivamente i contatori interni alla macchina. Se il comando è impostato a 1 ad ogni power-up i contatori relativi al contenuto tubi rendiresto interni alla macchina vengono aggiornati con i valori inviati dalla gettoniera. Se invece il comando è impostato a 0 i valori inviati dalla gettoniera vengono ignorati.

Comando 29 Inibizione visualizzazione credito cashless:

Il comando permette di inibire o abilitare la visualizzazione del credito proveniente dal dispositivo cashless MDB (lettore di chiave o carta). Se il comando è impostato a 1 il credito relativo al dispositivo cashless non viene visualizzato se invece il comando è impostato a 0 la macchina visualizza anche il credito relativo al dispositivo cashless.

Comando 30 Obbligo acquisto prima del reso:

Impostando a 1 questo comando il cliente è obbligato all'acquisto prima di poter ottenere il resto, questo per evitare di utilizzare la gettoniera come cambiamonete. Se la vendita dovesse fallire allora il reso viene erogato.

Comando 31 Impostazione credito max accettato a chiave e a contanti:

Si imposta il credito massimo accettato dalla gettoniera nel caso di acquisto con chiave/carta oppure in contanti, al superamento di questo valore viene bloccata l'accettazione di ulteriori monete/banconote. A seguire viene richiesta l'opzione di massimo reso, che è la massima quantità di moneta restituibile; valore di default 1000, valore max 9000.

Comando 32 Livello minimo monete nei tubi:

E' il numero di monete, proprio di ogni gettoniera, che deve rimanere in ciascun tubo per garantire il corretto funzionamento del sistema di erogazione (Consultare il manuale della gettoniera per impostare il valore corretto di questo parametro). Se a ciascun tubo è associato un valore differente deve essere impostato il valore massimo tra quelli dichiarati. L'impostazione di questo parametro è fondamentale per una corretta gestione contabile da parte del distributore.

N.B. L'inventario tubi, comando 38, si fermerà quando il contenuto di ciascun tubo raggiungerà il valore impostato al comando 32. Per svuotare completamente i tubi utilizzare i pulsanti di erogazione della gettoniera.

Comando 33 Inibizione singole monete/banconote:

Questo comando permette due regolazioni così come descritto di seguito:

1. Blocco accettazione di particolari monete da parte della gettoniera.
2. Blocco accettazione di particolari banconote da parte del lettore.

Per passare dal punto 1 al punto 2, premere il tasto ESC.

N.B.: Le monete sono in ordine di valore crescente.

Comando 34 Inibizione monete in condizioni di importo esatto:

Questo comando serve a bloccare l'accettazione di particolari monete in condizioni di resto piccolo cioè quando il display visualizza il messaggio "Inserire solo importo esatto".

1. Modo programmazione, display visualizza Comando 00
2. Digitare 34 e premere ENTER, display visualizza Coin num. 00
3. Digitare 5 e premere ENTER, il display visualizza 1
4. Digitare 0 e premere ENTER.

Comando 35 Azzeramento contatori monete nei tubi rendiresto:

Comando da utilizzarsi nel caso di sostituzione gettoniera o svuotamento a macchina spenta dei tubi rendiresto per sincronizzare i contatori con l'effettivo contenuto dei tubi rendiresto.

1. Modo programmazione, display visualizza Comando 00
2. Digitare 35 e premere ENTER, display visualizza Code 0000
3. Digitare 6203 e premere ENTER.

Comando 36 Condizione di importo esatto (mancanza resto):

Con questo comando si imposta per ciascun tubo rendiresto il numero di monete al di sotto del quale risulta vera la condizione di mancanza resto. Il valore impostato deve considerare il livello minimo monete nei tubi (comando 32) nel senso che deve essere superiore a quest'ultimo (esempio: se il comando 32 è impostato a 5, i valori impostati al comando 36 devono avere come valore minimo 6). I tubi che non si vogliono includere nella condizione vanno impostati a "0".

Quando il contenuto di uno qualsiasi dei tubi, compresi nella condizione, scende al di sotto del valore corrispondente impostato la macchina visualizzerà l'avvertimento della mancanza di resto.

Comando 37 Inibizione lettore di banconote in condizione di importo esatto:

Impostando a 1 questo comando in condizioni di importo esatto, il lettore di banconote viene inibito.

N.B. Nel caso venga installato solamente il lettore di banconote, questo comando deve essere impostato a 0.

Comando 38 Svuotamento tubi rendiresto:

Questo comando è utilizzato per fare l'inventario delle monete presenti nei tubi della gettoniera. Per ottenere l'erogazione dal tubo 1 (monete di valore più piccolo) si procede nel modo seguente:

1. Modo programmazione, display visualizza Comando 00
2. Digitare 38 e premere ENTER, display visualizza Tube num. 00
3. Digitare 1 e premere ENTER,

La gettoniera inizia ad erogare monete dal tubo prescelto fino al rilascio del pulsante ENTER.

Comando 39 Riempimento tubi rendiresto:

Si procede nel modo seguente:

1. Modo programmazione, display visualizza Comando 00
2. Digitare 39 e premere ENTER
3. Inserire le monete nella gettoniera
4. Premere nuovamente il pulsante ENTER

N.B. Se la procedura non viene eseguita correttamente si possono trovare dei valori errati ai comandi 09 e 10.

8.6 UTILIZZAZIONE SISTEMI DI PAGAMENTO EXECUTIVE STD/EXECUTIVE PRICE HOLDING

Comando 39 Riempimento tubi rendiresto:

Si procede nel modo seguente:

1. Modo programmazione, display visualizza Comando 00
2. Digitare 39 e premere ENTER
3. Inserire le monete nella gettoniera
4. Premere nuovamente il pulsante ENTER



L'impostazione visualizzazione del punto decimale dei prezzi visibile sul display, deve essere impostato sul sistema di pagamento.

Executive Standard ⇒ Comando 69 programmato a 0

Il sistema di pagamento Executive standard, gestisce i prezzi direttamente in macchina e non sul sistema di pagamento.

Per esempio se si vuole impostare la selezione 21 a 0,75 € seguire le istruzioni illustrate di seguito:

- 1.1) Modo programmazione, display visualizza Comando 00
- 1.2) Digitare 03 e premere ENTER, display visualizza Selezione Nr. 00
- 1.3) Digitare 21 e premere ENTER, display visualizza Prezzo 00
- 1.4) Digitare 75 e premere ENTER, display visualizza Selezione Nr. 00

Se si desidera programmare un'altra selezione, ripetere la sequenza dal punto 1.2 altrimenti premere due volte ESC.

Executive price-holding ⇒ Comando 69 programmato a 1

Nel sistema di pagamento Executive price-holding i prezzi sono gestiti dal sistema di pagamento.

In questo caso dovremo copiare la tabella prezzi (lista prezzi) programmata sul sistema di pagamento sul comando 03 del distributore (da prezzo 1 a prezzo n), mentre sul Comando 05 saranno abbinati alla selezione i prezzi facendo riferimento al loro numero.

Esempio: se si vuole impostare la selezione 11 a 0,35 € fare come spiegato di seguito:

Supponiamo che il secondo prezzo impostato sul sistema di pagamento sia 0,35 €.

- 1.1) Modo programmazione, display visualizza Comando 00
- 1.2) Digitare 03 e premere ENTER, display visualizza Prezzo Numero 00
- 1.3) Digitare 02 (secondo prezzo) e premere ENTER, display visualizza Prezzo 00
- 1.4) Digitare 35 e premere ENTER, display visualizza Prezzo Numero 00
- 1.5) Premere ESC il display visualizza Comando 00
- 1.6) Digitare 05 e premere ENTER, display visualizza Selezione Nr. 00
- 1.7) Digitare 11 e premere ENTER, display visualizza Prezzo Numero 00
- 1.8) Digitare 02 (secondo prezzo) e premere ENTER, display visualizza Selezione Nr. 00

Se si desidera programmare un'altra selezione ripetere la sequenza dal punto 1.6 altrimenti premere due volte ESC.

Executive price-display ⇒ Comando 69 programmato a 1

Nel sistema di pagamento Executive price-display i prezzi sono gestiti dal sistema di pagamento.

Sul Comando 05 saranno abbinati alla selezione i prezzi facendo riferimento al loro numero.

Esempio:

- 1.1) Digitare 05 e premere ENTER, display visualizza Selezione Nr. 00
- 1.2) Digitare n° selezione e premere ENTER, display visualizza Prezzo Numero 00
- 1.3) Digitare ad es. 02 (secondo prezzo) e premere ENTER, display visualizza Selezione Nr. 00

Se si desidera programmare un'altra selezione ripetere la sequenza dal punto 1.1 altrimenti premere due volte ESC.

9 RICARICA / VENDITA PRODOTTI

9.1 AVVERTENZE CARICAMENTO PRODOTTI

Nella fase di prima accensione, attendere il raggiungimento della temperatura di regime, che avviene dopo circa 12 ore. Verificare in ogni caso, prima di introdurre i prodotti refrigerati, che l'apparecchiatura al suo interno abbia raggiunto la temperatura inferiore ai 4°C (vedi Comando 66 e Comando 67). Nel caso di intervento della "sicurezza frigo", i prodotti delle selezioni fuori servizio, dovranno essere eliminati; anche in questo caso, alla riaccensione, si deve attendere il raggiungimento della temperatura a regime, prima di poter introdurre i nuovi prodotti refrigerati. I termini sicuri per i prodotti refrigerati, possono essere raggiunti soltanto se il tempo totale di porta aperta, si limita ad un massimo di 15 minuti. Si raccomanda pertanto di eseguire qualsiasi operazione nel minor tempo possibile.

9.2 RICARICA NORMALE (VEDI COMANDO 51)

- 1) Aprire la porta.
- 2) Estrarre un cassetto alla volta, tirando verso l'esterno fino a che non trovate il punto di fermo.
- 3) Cominciare il caricamento assicurandosi che tutti gli spazi siano riempiti. Tutti i prodotti si devono inserire facilmente fra gli scomparti, non inserire oggetti più grandi, gli scomparti possono essere modificati (si veda il relativo paragrafo) e quindi scegliere lo scomparto più adatto al prodotto che si vuole vendere. Assicurarsi che i prodotti non fuoriescano dallo scomparto, potrebbero causare inceppamenti durante la rotazione del disco.
- 4) premendo sul tastierino di programmazione il numero corrispondente del disco, (1=primo disco in alto) si provoca una rotazione di circa 1/3 di giro.

ATTENZIONE: durante questa fase si hanno organi in movimento.

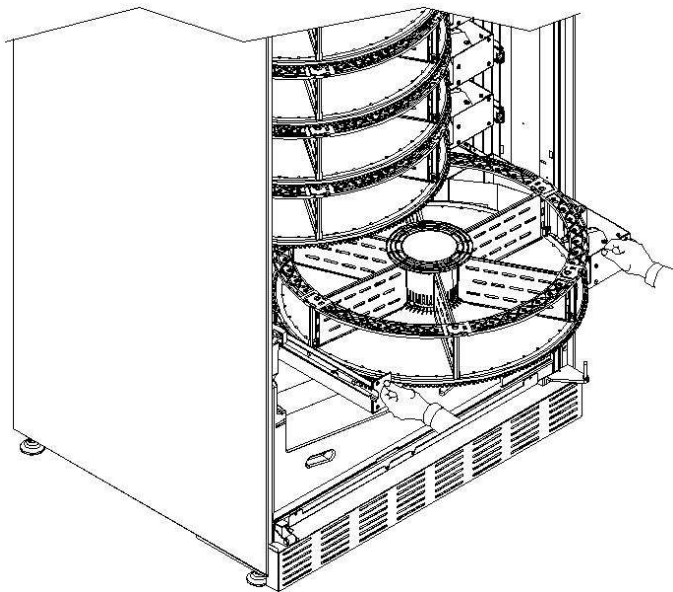

9.2.1 CARICAMENTO PRODOTTI, MODO INTELLIGENTE (VEDI COMANDO 51)

	<p>Con questo modo di ricarica, si memorizza la data di caricamento dei prodotti; la macchina è quindi in grado di riconoscere un prodotto scaduto. Per un corretto funzionamento è necessario aver impostato la data, ora e il nr. giorni di scadenza (vedi comandi 71-78).</p>
---	--

- a) Aprire la porta.
- b) Premere il pulsante TEST sulla scheda di controllo principale situato nello scomparto del box gettoniera. Sul display comparirà il messaggio "**Selezionare il piatto da ricaricare**".
- c) Richiudere la porta e premere il pulsante di selezione corrispondente al piatto da ricaricare. Il distributore individuerà il primo scomparto vuoto oppure contenente un prodotto scaduto. Tale scomparto si porterà in posizione di vendita e lo sportellino corrispondente verrà aperto per consentire l'introduzione o la sostituzione del prodotto. Sul display viene visualizzato il numero dello scomparto accessibile in quel momento e verrà visualizzato il prezzo impostato per quello scomparto.
- d) Dopo aver introdotto il prodotto nuovo, premere il pulsante **ENTER** per registrare la presenza del prodotto nello scomparto e impostarne la data di scadenza al termine della quale la vendita del prodotto sarà inibita. Se non è stato inserito alcun prodotto, premere il corrispondente tasto di selezione per passare allo scomparto successivo. La procedura continuerà, finché tutti gli scomparti saranno stati registrati oppure un altro piatto viene scelto per la ricarica. Il distributore passerà automaticamente dal modo ricarica al modo normale dopo aver analizzato tutti i piatti. Per abbandonare in qualsiasi momento il modo di ricarica premere il pulsante TEST di pag.15.
- e) Quando si ricarica una selezione **Fifo**, ogni scomparto **deve** essere ricaricato in ordine di successione senza lasciare dei vuoti. Se non si hanno prodotti sufficienti per riempire una selezione Fifo: premere il pulsante **ENTER** dopo aver caricato l'ultimo prodotto e quindi abbandonare la ricarica (premere pulsante TEST) oppure selezionare il piatto successivo da ricaricare.

9.3 OPERAZIONI DI VENDITA DI UN PRODOTTO

Dopo aver eseguito il caricamento secondo le istruzioni, aver impostato i prezzi di vendita, aver riempito i tubi rendiresto (qualora il distributore sia provvisto di gettoniera con tubi rendiresto) e aver verificato che sul display sia comparso il messaggio "**Distributore in funzione.....**", il distributore è pronto a vendere.

Ruotare i dischi premendo il tasto shopper (vedi punto 5 di fig.1) portando il prodotto da acquistare in posizione di vendita.

Premere il pulsante di selezione (vedi punto 1 di fig.1) corrispondente al prodotto desiderato.

Verificare sul display il costo del prodotto.

Introdurre il denaro.

Confermare la scelta del prodotto premendo il medesimo pulsante di selezione.

Prelevare il prodotto dallo scomparto che si apre automaticamente.

10 REGOLAZIONI



Togliere l'alimentazione elettrica portando in off l'interruttore principale e staccare la presa di alimentazione prima di iniziare le operazioni.

10.1 RIMOZIONE DISCHI ⚠

Per rimuovere il disco dal cassetto operare come segue:

Aprire la porta principale del distributore e togliere l'alimentazione elettrica portando in off l'interruttore generale principale;

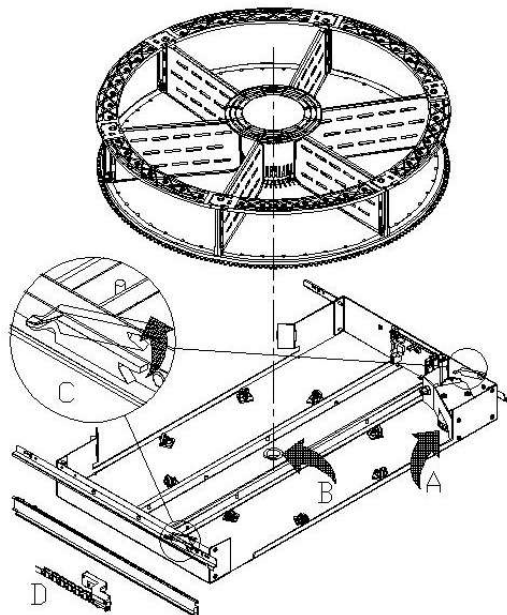

Estrarre il cassetto vincendo il blocco della molla di posizionamento (tirare con dolcezza).

Tirare il cassetto sino al fermo.

Svuotare completamente il disco dai prodotti (se presenti).

Afferrare il disco ed estrarlo dalla sua sede.

Nel caso si abbia la necessità di rimuovere anche il cassetto: staccare il connettore "D" posto sul fianco sinistro all'interno del cassone, sollevare i fermi "C" posti sui fianchi, ed asportare il cassetto.

Per riposizionare il disco sul cassetto: accoppiare dapprima la dentatura del disco sulla puleggia del motoriduttore "A", inserire successivamente il perno di centraggio del disco nella sede "B" del cassetto.

10.2 DIMENSIONI UTILI SPAZI SCOMPARTI PRODOTTI

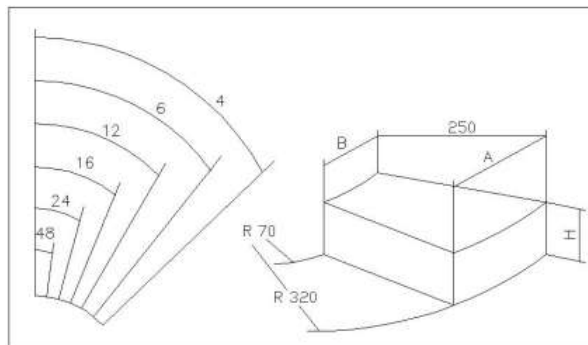

NUMERO SCOMPARTI	A	B	H
4	390	85	110
6	320	60	110
8	230	45	110
12	160	25	110
16	120	17	110
24	78	8	110
48	35	0	110

10.3 SCOMPARTI PRODOTTI

Potrà essere necessario cambiare le dimensioni degli scomparti per ospitare prodotti di tipo diverso.

Si può variare il numero degli scomparti togliendo o aggiungendo i separatori.

Il numero degli spazi per disco potrà essere: 4, 6, 8, 12, 16, 24, 48.

Per rimuovere i separatori, utilizzare una chiave a tubo da 8 mm per i tiranti "A" e, dove presenti, con cacciavite a croce svitare le viti "C". Porre attenzione ai dadi "B" posti nella parte inferiore del disco.

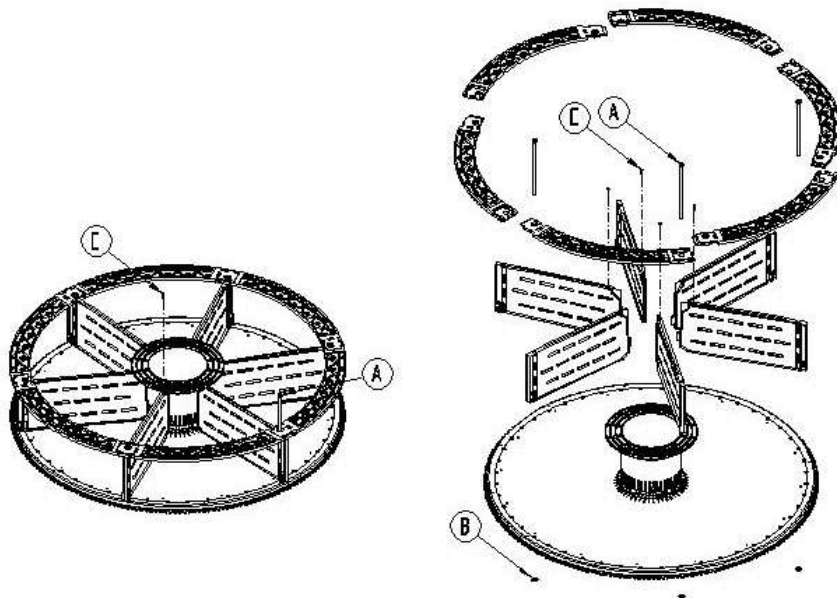

Suddivisione a 4 / 8 scomparti:

nei "DETTAGLI B" inserire una spina cilindrica Ø3 lunghezza 40 mm UNI-ISO 2338 TIPO A.

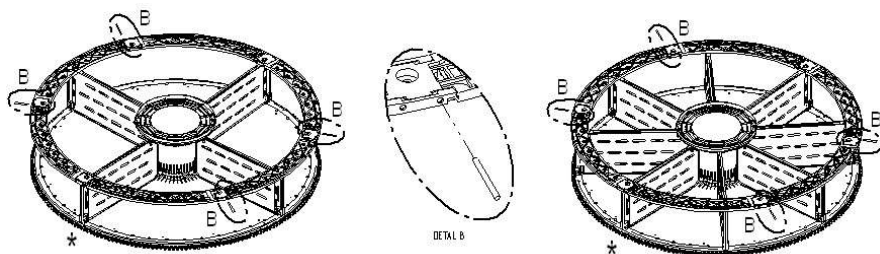

È importante non rimuovere il separatore in corrispondenza del supporto magnete (*).

10.4 POSSIBILI COMBINAZIONI DELLE PALETTE

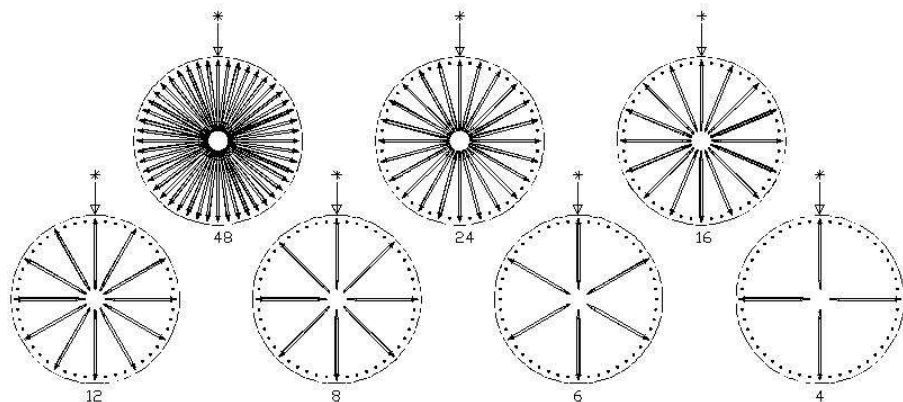

10.5 REGOLAZIONE APERTURA SPORTELLINI ⚠

Dopo avere modificato le dimensioni degli scomparti, è necessario modificare anche l'apertura degli sportelli di prelievo. Per eseguire correttamente questa operazione seguire le seguenti indicazioni:

- 1) Sempre con l'alimentazione elettrica scollegata dopo aver portato in off l'interruttore principale;
- 2) Spostare il blocchetto di fermo nella posizione desiderata. Il blocchetto è fissato da una vite.

La figura sottostante mostra le posizioni relative al fermo nelle diverse configurazioni, 4, 6-8-12-16-24-48 scomparti.

Entrare in programmazione e impostare il **Comando 71 - 78**.

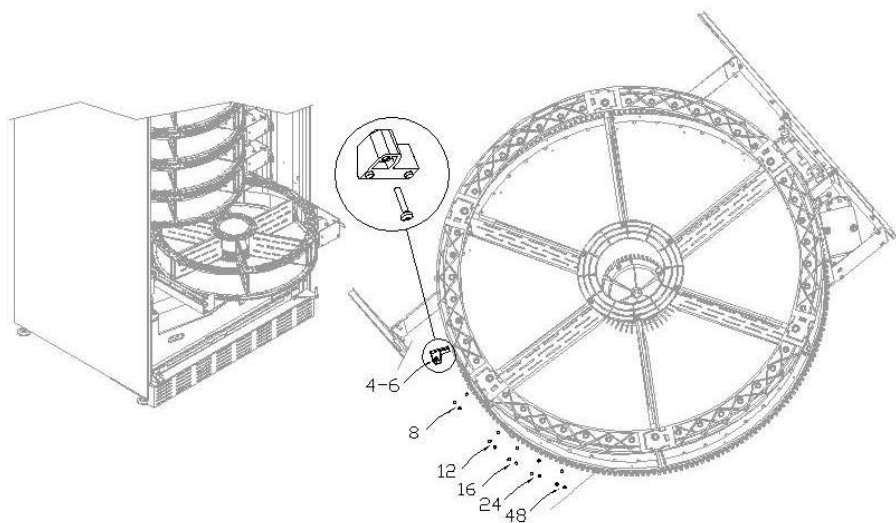

10.6 REGOLAZIONE TENSIONE DELLA CINGHIA ⚠️

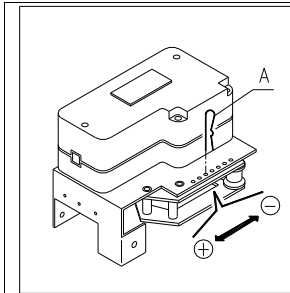

In caso di una non corretta chiusura degli sportellini di prelievo può rendersi necessario il controllo e il tensionamento della cinghia dentata di movimentazione degli sportellini.

Per eseguire correttamente questa operazione seguire le seguenti indicazioni:

- 1) Aprire la porta principale del distributore e togliere l'alimentazione elettrica portando in off l'interruttore principale;
- 2) Togliere la copiglia di fissaggio del tendicinghia pos. -A-;
- 3) Secondo la figura, spostare la copiglia di un foro verso la direzione desiderata, + tensione o - tensione;
- 4) Eseguire delle prove di apertura - chiusura degli sportellini per controllare la corretta regolazione.

10.7 ISTRUZIONI SOSTITUZIONE APPARATO ILLUMINAZIONE INTERNA



- Spegner la macchina agendo sull'interruttore generale e staccare la spina.
- Aprire la porta principale.
- Togliere la copertura della sorgente luminosa.
- Sostituire la sorgente luminosa.
- Eseguire le operazioni inverse per il montaggio.

10.8 ACCESSO AI PANNELLI ELETTRICI ED AL GRUPPO REFRIGERANTE ⚠️

Per accedere ai pannelli elettrici o al gruppo refrigerante procedere come segue:

- Spegner la macchina agendo sull'interruttore generale e staccare la spina.
- Aprire la porta.
- Con cacciavite a croce, svitare le viti che fissano la tasca recupero prodotti e la tasca scatola monete al cassone. Sfilare le tasche.
- Per estrarre il gruppo refrigerante, abbassare le due leve che si trovano ai lati della scatola dell'evaporatore, assicurarsi che la guarnizione posta nel bordo superiore della scatola dell'evaporatore sia completamente staccata dalla sede di tenuta, tirare dalla maniglia predisposta. ATTENZIONE ai cablaggi.



Pannello elettrico: Togliendo la tasca recupero prodotto, l'intero distributore rimane sotto tensione. Per togliere l'alimentazione disinserire la chiavetta rossa inserita nella morsetteria. Il completo isolamento dalla rete elettrica si ottiene solamente staccando la spina dall'interruttore magnetotermico esterno. Pertanto tutte le operazioni che richiedono il distributore, senza la protezione della tasca recupero prodotti, devono essere eseguite soltanto da personale qualificato ed informato dei rischi specifici che tale condizione comporta.

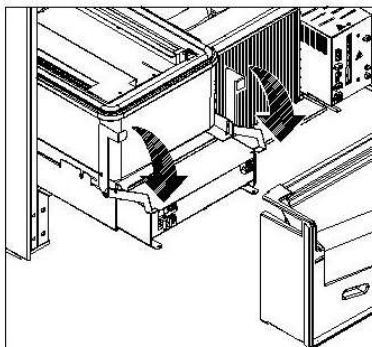
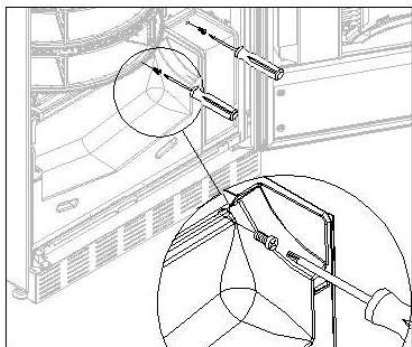

11 ISTRUZIONI PER LA PULIZIA



Queste attività devono essere svolte da personale con esperienza pratica dell'apparecchio, trattandosi di sicurezza e di igiene.

Al fine di assicurare un funzionamento ottimale del distributore nel tempo, lo stesso deve essere oggetto di adeguata e periodica manutenzione. Questo capitolo è dedicato alle operazioni di manutenzione ed alle loro scadenze che devono essere considerate comunque indicative in quanto dipendenti da vari fattori quali il tipo di prodotti usati, le condizioni climatiche ed in particolare l'umidità, ecc. Le operazioni descritte in questo capitolo non esauriscono tutti gli interventi di manutenzione. Tutte le operazioni di pulizia devono essere effettuate dopo aver tolto l'alimentazione elettrica al distributore. In nessun caso è consentito l'uso di getti di acqua diretti e/o ad alta pressione per lavare il distributore. Onde evitare rischi di ossidazione o di aggressioni chimiche in genere, occorre tenere ben pulite le superfici in acciaio inox e verniciate.



Spegnere la macchina agendo sull'interruttore generale e staccare la spina prima di iniziare le operazioni di pulizia. Non lavare il distributore con getti d'acqua diretti e/o ad alta pressione.

11.1 PUNTI DI PULIZIA IMPORTANTI

Utilizzare i prodotti per la pulizia attenendosi scrupolosamente alle dosi riportate sull'etichetta. Non utilizzare detergenti troppo "aggressivi" in quanto potrebbero danneggiare alcune parti, pertanto il costruttore ne declina ogni responsabilità per danni causati sull'errato utilizzo di tali detergenti, o sull'impiego di agenti tossici.

Con prodotti sanificanti (clorodetergenti o simili) 	Interno cassone (zona cassette), i cassettei, vetro di esposizione. Eventuali residui di detergente, disinfettante, alimento, vanno rimossi con una spugna umida prima della rimessa in esercizio della macchina.	Ad ogni ricarica, o comunque ogni 5 giorni
---	--	--

Con aspirapolvere o con aria compressa 	Togliere lo sporco dal condensatore. Controllare che vi sia passaggio aria fra il fronte ed il retro del condensatore. Pulire sempre il cassone dopo questa operazione.	mensilmente
--	--	-------------

Se non si fa correttamente questa operazione o non la si fa proprio si può danneggiare irreparabilmente il sistema di refrigerazione.



**NON IMMERGERE MAI LA GETTONIERA NELL'ACQUA
NON USARE SOLVENTI, SPUGNETTE METALLICHE
NON VAPORIZZARE ALCUN TIPO DI LUBRIFICANTE**

11.2 INATTIVITÀ



















In previsione di una lunga sosta di inattività della macchina, si devono adottare opportune precauzioni perché non si creino situazioni pericolose all'avvio; per lunga sosta si intende un periodo di inattività completa superiore ad un mese.

Nel caso di lunghi periodi di riposo è necessario:

- Pulire accuratamente la macchina ed asciugarla;
- Controllarla accuratamente e sostituire le parti danneggiate od usurate;
- Verificare i serraggi di viti e bulloni;
- Coprire la macchina dopo averla stazionata in ambiente protetto.

La rimessa in funzione del distributore automatico deve essere eseguita in conformità al paragrafo "Installazione" del presente manuale, con attenzione particolare in caso di vendita di prodotti alimentari (vedi paragrafo "Uso del distributore automatico per la vendita di prodotti alimentari").

INDEX

1	FOREWORD	2
1.1	TO IDENTIFY THE MACHINE	2
1.2	LOCATION OF THE STICKERS	2
1.3	SAFETY	4
1.4	EMERGENCY SITUATIONS	4
1.5	CONSULTATION GUIDE	5
2	USE OF THE VENDING MACHINE FOR THE SALE OF FOOD PRODUCTS	6
3	TECHNICAL DATA	7
4	DOOR PARTS	8
5	INTERNAL PARTS	9
6	TRANSPORT, STORAGE, UNPACKING PROCEDURE	10
6.1	TRANSPORT AND STORAGE  	10
6.2	UNPACKING PROCEDURE  	10
6.3	INSTALLATION  	11
6.4	WARNINGS FOR THE INSTALLATION	12
6.5	PAYMENT SYSTEM CONNECTION  	12
7	WARNINGS FOR THE DEMOLITION OF THE MACHINE	12
8	PROGRAMMING PROCEDURE	14
8.1	EXPLANATION OF THE COMMANDS	14
8.2	LIST OF PROGRAMME COMMANDS	15
8.2.1	ACCESS TO THE SUBMENUS	17
8.2.2	SETTING THE TEMPERATURE PARAMETERS	19
8.2.3	TO SET MACHINE PARAMETERS	20
8.2.4	SETTING THE DRUM PARAMETERS	24
8.2.5	TO SET MACHINE PARAMETERS	24
8.3	SUBMENU FOR SETTING THE CLOCK & DAILY EVENT TIMERS (SEE COMMAND 02)	28
8.4	USE OF COINMECHANISM BDV 001	29
8.5	USE OF PAYMENT SYSTEMS MDB	31
8.6	USING THE EXECUTIVE STD/EXECUTIVE PRICE HOLDING PAYMENT SYSTEMS	33
9	PRODUCT REFILLING / SALE	34
9.1	GUIDELINES FOR LOADING PRODUCTS 	34
9.2	NORMAL REFILLING  (SEE COMMAND 51)	34
9.2.1	PRODUCT FILLING, SMART MODE  (SEE COMMAND 51)	35
9.3	PRODUCT SALES OPERATIONS	35
10	ADJUSTMENTS	36
10.1	DRUM REMOVAL  	36
10.2	USEFUL DIMENSIONS OF PRODUCT COMPARTMENT SPACES	36
10.3	PRODUCT COMPARTMENTS	37
10.4	POSSIBLE DIVIDER PLATE COMBINATIONS	38
10.5	ADJUSTING OPENING OF THE DELIVERY DOORS  	38
10.6	ADJUSTING BELT TENSION  	39
10.7	INSTRUCTIONS FOR REPLACING THE INTERNAL LIGHTING DEVICE	39
10.8	ACCESS TO THE ELECTRICAL PANELS AND TO THE REFRIGERATION UNIT  	39
11	CLEANING INSTRUCTIONS	40
11.1	IMPORTANT CLEANING POINTS	40
11.2	INACTIVITY	40

1 FOREWORD



This manual has been prepared for the most complete model: consequently there may be descriptions or explanations which do not apply to your machine.

This documentation is an integral part of the machine and must therefore accompany every transfer of property or of the company.

Before proceeding to the installation and the use of the distributor, it is necessary to carefully read and understand the content of this booklet as it gives important information concerning safety of installation, rules for the use and operations for the maintenance.

This manual serves to provide all the information necessary for ensuring safe working conditions for machine operators and maintenance personnel.

Furthermore, we recommend contacting the Manufacturer for information regarding spare parts and accessories; it is forbidden to perform any operation without being aware of its exact working procedure.

The manual or a copy thereof must always be kept close to the machine for consultation by the operator; it should be kept away from heat, damp and corrosive agents (oil, lubricants, corrosive products).

When consulting the manual, ensure that it is not damaged; do not remove the pages, replace or delete the information or modify its contents in any way.

Any revisions and pages illustrating the accessories form an integral part of this manual and should therefore be added to it.

E
N
G
L
I
S
H

1.1 TO IDENTIFY THE MACHINE

The immediately subsequent pages of this booklet show the user how to identify the product VENDING MACHINE; this information is very important in time in order to guarantee the builder the possibility to give the user quickly and safely technical information of whichever type or to facilitate the management of the spare parts.



It is therefore **advised** not to damage or remove the means which are necessary for the identification of the product.

The identification means are the plasticized plate on which you can find all data you should mention to the builder in case of need.

This plate is the only one recognized by the builder as a means of identification of the product.

1.2 LOCATION OF THE STICKERS



A



E

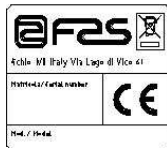

B

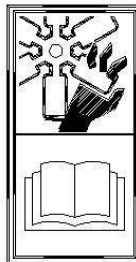

C

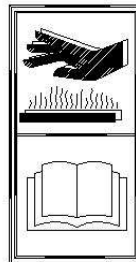

D

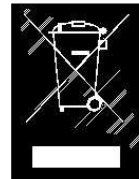

F



H

A	Complete identification plate
B	Identification plate
C	Safety sticker indicating danger from rotating parts
D	Safety sticker indicating surfaces at high temperatures
E	Safety sticker indicating voltage supplied
F	Disposal in compliance with EU 2002/96/CE standards, according to the implementation of the Directive into the national law.
H	(LED LIGHTING) LASER RADIATION - DO NOT STARE INTO BEAM - CLASS 2 LASER PRODUCT

The complete identification plate "A", which states all the machine data, is located inside the cabinet (see diagram below). If there are any engraved details on the side of the cabinet, plate "B" is affixed to the rear of the cabinet, in the top right corner.

Furthermore, the serial number is also printed on the most important element of the machine (fans, compressor cards, etc...).

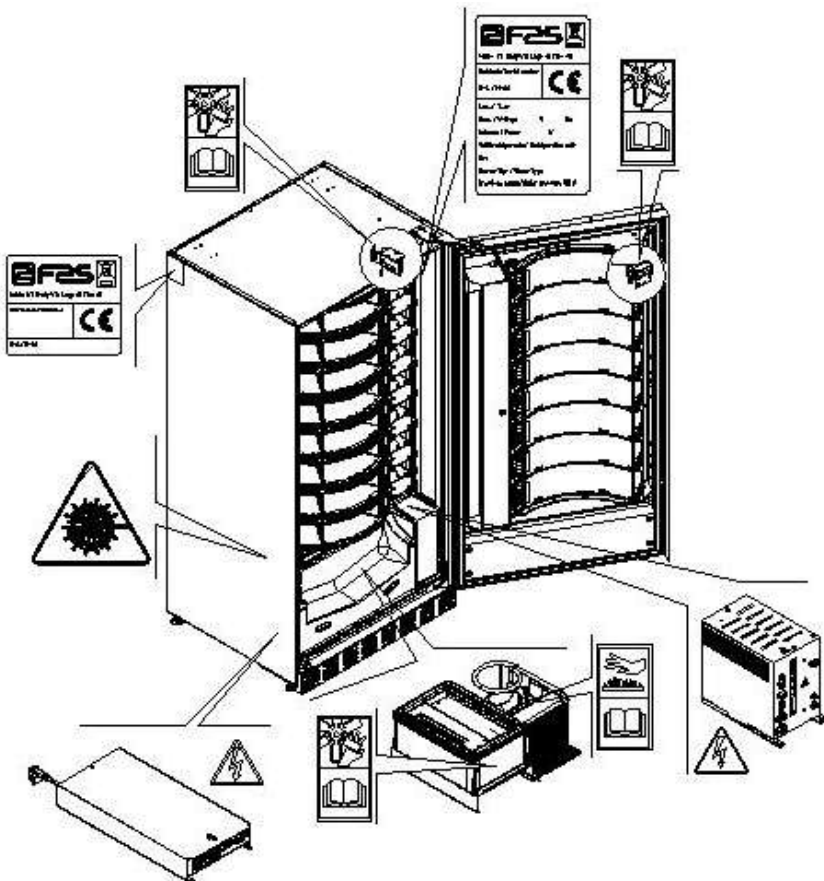

1.3 SAFETY



This appliance is not intended for use by person (including children) with reduced physical, sensory or mental capabilities, or lack of experience and knowledge, unless they have been given supervision or instruction concerning use of the appliance by a person responsible for their safety. Children should be supervised to ensure that they do not play with the appliance.



The use of accessories or components that are not original, endangers the safety of the machine. Fas declines all responsibilities because of the use of parts or accessories that are not original and is not accountable for whatever damages, direct or in direct, should result from such improper use. The variety of similar products that may be made available on the market, prevents FAS from a possible check on these components. Warning: the use of components and spare parts that are not original, may void the entire warranty on the machine.



The vending machine construction and analysis relevant to safety issues refer to the requirements in force.

The installation and maintenance procedures, including replacing the power supply cable, must be carried out by competent personnel.

Any interventions other than routine maintenance procedures must be carried out with the plug of the power supply disconnected.

It is obligatory to wear suitable clothing as stipulated in this manual and by the ruling in force in the country in which the machine is used; avoid wearing baggy or loose clothing, belts, rings and chains; long hair must be kept under a suitable cap.

It is strictly prohibited to operate the machine with the fixed and/or mobile protections disassembled or with the safety devices switched off.

It is strictly prohibited to remove or tamper with the safety devices.

Do not perform machine maintenance operations or adjustments of any kind without first having read and familiarised yourself with the contents of this manual.

Adjustment carried out with reduced safety protections or with some switched off must be performed by one person only: During the adjustments, access to the machine by non-authorised personnel must be prohibited. If possible keep only one protection open at a time.

After having performed adjustments or maintenance operations with reduced safety protections, the machine must be restored as soon as possible to its original conditions with all the protections active.

Comply rigidly with the periodical maintenance operations described in this manual to ensure safe working conditions and to maintain machine efficiency.

Keep the safety labels in good condition and learn their significance: these are necessary for preventing accidents; if the labels are damaged, lost or belong to replaced parts, they must be replaced with other original labels which can be requested from the Manufacturer. Position new labels in the exact positions indicated in this manual.





Remember that an alert operator in good mental-physical conditions is the best assurance against accidents.

1.4 EMERGENCY SITUATIONS



In the event of fire, do not direct jets of water against the machine as this could cause short-circuiting and result in accidents, even fatal, for persons nearby.

1.5 CONSULTATION GUIDE

SYMBOL	MEANING	COMMENT
	DANGER	Indicates a danger, even mortal, for the User.
	WARNING	Indicates a warning or notes on key functions or useful information. Pay careful attention to those parts of the text indicated by this symbol. The maintenance personnel are requested to take a measurement value, check a signal, check the correct position of any machine element, etc. prior to performing a determined command or operation.
	ROUTINE MAINTENANCE	<i>By routine maintenance</i> , it is intended: the reloading operations, setting the control parameters, emptying out the coins, and the cleaning operations in the areas in contact with the food products.
	EXTRAORDINARY MAINTENANCE	<i>By extraordinary maintenance</i> , it is intended: the more complex maintenance operations (mechanical, electrical, etc.) in particular situations, or those agreed with the user which are not considered ordinary maintenance.
	RECYCLING	Obligation to dispose of the materials respecting the environment.



Pay particular attention to those parts of the text which are written in bold type, with larger letters or underlined as these are used to highlight particularly important operations or information.

The enclosed wiring diagrams are intended for use exclusively by specialised technical personnel authorised by the manufacturer to carry out extraordinary maintenance operations and checks.

	It is strictly prohibited to use the wiring diagrams to modify the machine.
---	--

Throughout the manual, when referring to the machine, the terms "at the front" or "front" indicate the door side while the terms "at the back" or "rear" indicate the other side; the terms "right" and "left" refer to the operator facing the front of the machine.

For each operation to be carried out on the machine, a level of expertise (see below) is given to indicate the persons qualified to perform the operation concerned.

Final user	Person without specific expertise able to perform the operations of purchasing and retrieving the product only by using the controls displayed on the machine or by following the instructions given on the display.
Ordinary maintenance operator	Person capable of carrying out the operations in the above point and, in addition, of operating on the machine following the instructions in this manual marked with the symbol  .
Extraordinary maintenance operator	Person capable of carrying out the operations in the above points and, in addition, of operating on the machine following the instructions in this manual marked with the symbols   . In each case, the specialised technicians must also be capable of operating with the protections disabled and therefore in reduced safety conditions. Any operations to be carried out with the parts of the machine in movement and/or on live equipment must only be performed in exceptional cases and once the impossibility of operating in suitable safety conditions has been established. Access to these areas should be permitted only to persons with a practical knowledge and experience of the machine, particularly in matters of safety and hygiene.

The operations described in this manual relative to each phase of the life cycle of the machine have been carefully analysed by the manufacturer. The number of operators and the level of expertise requested are therefore the most suitable for best performing each specific operation.

	Failure to respect the number of personnel or the level of expertise specified can endanger the safety of the persons involved or those found in the vicinity of the machine.
--	---

2 USE OF THE VENDING MACHINE FOR THE SALE OF FOOD PRODUCTS

	<p>WARNING: To determine and to set the conservation temperatures of the food products, comply with the instructions provided by the producer and by the relative laws in force. These operations must be assigned to adequately qualified personnel as defined by the responsible_of the equipment.</p>
--	---

The vending machine can be used for the sale of food products.

	<p>Food products must be dispensed by the vending machine in hermetically sealed packages. Comply rigidly with the producer's instructions regarding the expiry date of each product and the conservation temperature. The vending machine should be considered equipment suitable for maintaining the temperature of the products and NOT for cooling them. For fresh and/or perishable food products and, nevertheless, in all cases provided for by the ruling laws, it is necessary:</p> <p>to set the internal temperature of the vending machine in accordance with the laws in force; during transportation to the vending machine, to maintain the products at the temperatures provided for by the laws in force.</p>
--	---

	<p>This vending machine is equipped with a "refrigeration safety device" in accordance with the standards relevant to the preservation of fresh food in force in various countries which permits these products to be maintained in the conditions specified in the manual as long as these products are introduced at the correct temperature for their preservation as set forth in these standards. The non-observance of this regulation could activate the "refrigeration safety device".</p>
--	---

The vendable foods are :

- sweets, hazelnuts, chewing gum and similar sweets
- cookies, crackers and similar oven-baked products
- foods with pH level of 4.6 or less or with a water activity value (Aw) at 25°C of 0.85 or less
- foodstuffs maintained at a temperature of 5°C or lower for a period of time specified by the producer, but not more than 5 days
- foodstuffs packaged in hermetically sealed containers
- foodstuffs that have been treated to prevent deterioration

3 TECHNICAL DATA

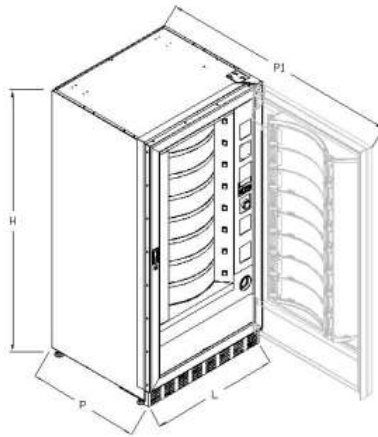

Height	H = 1830 mm
Width	L = 910 mm
Depth	P = 795 mm P1 = 1670 mm
Weight without packing	315 kg
Rated Voltage	see identification plate
Rated power	see identification plate
Vending mode	FIFO / SHOPPER
Delivery doors	8
Max weight per drum (evenly distributed)	9 kg.
Ambient working conditions (limit)	Max environmental temperature 32°C Min environmental temperature 3°C Relative humidity 65% max
Refrigeration system	Compression - class N Ventilated evaporator - Cyclic defrosting
Weighted sound pressure level "A"	less than 70 dB
Refrigeration unit rated pressure at 32°C	15 bar

Attention: for maximum access the door should be opened to 170 degrees.

4 DOOR PARTS

- 1 **Selection button:** this button must be pressed for selection and purchase.
- 2 **Coin return button:** this push button is used to release any coins jammed in the coin mechanism and return them to the coin return cup.
- 3 **Display:** The total of the coins inserted in the slot, the selection reference, the price of the selection and all the operating messages appear on the display.
- 4 **Coin slot:** the customer inserts the credit required to purchase the product in this slot.
- 5 **Shopper button:** this button rotates the drums and takes the desired product to the vend position.
- 6 **Delivery door:** is used by the customer to collect the purchased product.
- 7 **Coin return cup:** is located on the lower part of the machine; the customer collects change from this cup.
- 8 **Leg cover**
- 9 **Door lock.**

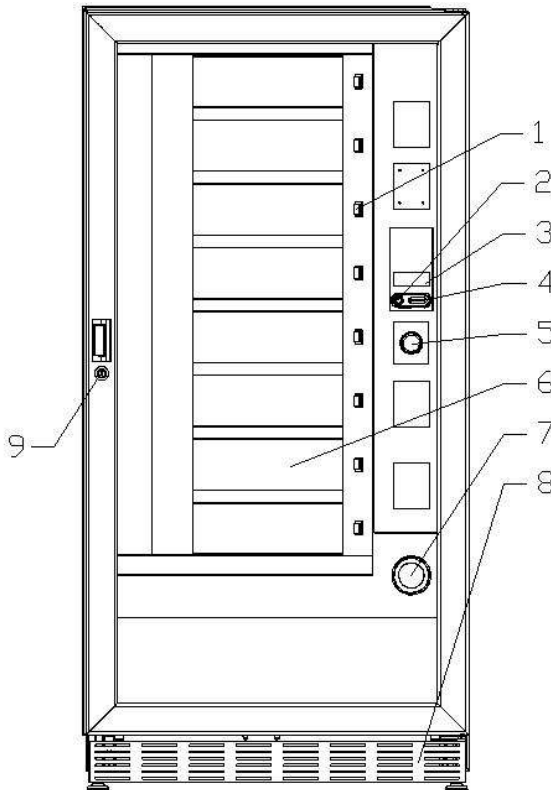

fig. 1

5 INTERNAL PARTS

- 1 **Drum rotation motors**
- 2 **Delivery door motors**
- 3 **Electric panel:** it is installed in the bottom part of the cabinet, it supplies power to the drum drive motors and the delivery door drive motors. It is fitted with a safety switch that cuts off power to the vending machine's electrical system, by simply removing the red key from the slot.
- 4 **Refrigeration unit:** is installed at the bottom of the cabinet, behind the collection pocket; it keeps the internal temperature of the vending machine at the set value.
- 5 **Electric panel:** it is installed in the bottom part of the cabinet, behind the coin box, it is the connecting point for all the electrical connections as well as the power board and the internal lighting power board.
- 6 **Main board:** is situated inside the coin mechanism box and manages the various functions of the vending machine.
- 7 **Coin box**

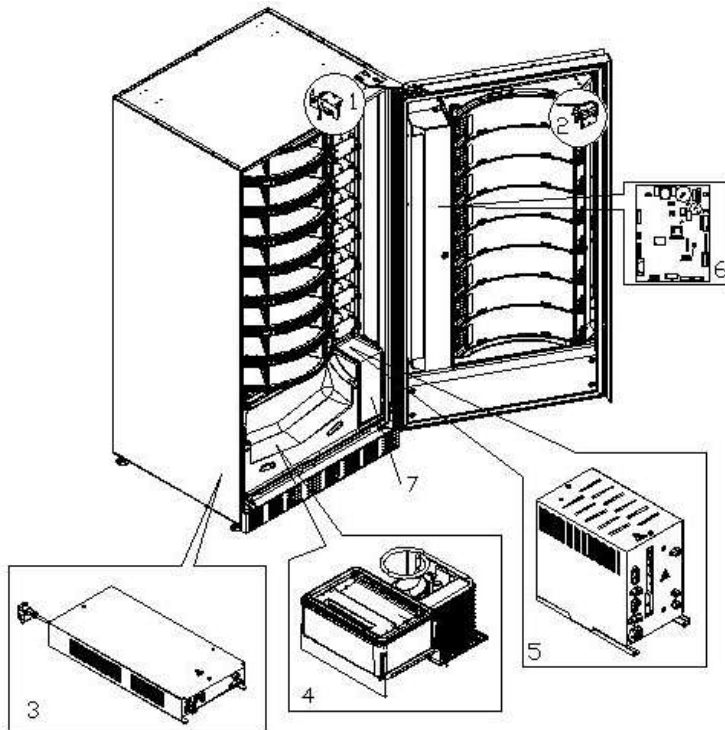

fig. 2

6 TRANSPORT, STORAGE, UNPACKING PROCEDURE



Examine the machine both inside and outside and notify the carrier immediately of any damage.

6.1 TRANSPORT AND STORAGE

In order not to cause damages to the distributor, the loading and unloading manoeuvring have to be performed with particular care. The loading/unloading manoeuvres must be carried out by lifting the machine with a lifting truck, either motor-driven or manual, and by positioning the forks in the area under the pallet. To move the machine over short distances, for example inside a premises or office, the pallet need not be used. Proceed however with maximum caution to prevent damaging the machine. It is always **prohibited**:

- To lie the machine down;
- To turn the distributor upside down;
- To drag the distributor with ropes or similar;
- To lift the distributor from the side;
- To lift the distributor with whatever sling or rope;
- To shake the distributor and its packaging.



It is highly recommended not to lie the machine down as the oil contained in the compressor could enter the valves and cause irreparable damage when the compressor is switched on.
In the event that the vending machine is laid flat, place it in an environment with a temperature no less than 18°C and wait at least 2 hours before setting the machine at work.

As to the storage of the machines, it is appropriate that the environment of conservation is very dry with temperatures between 0° ÷ 40° C. Cover the machine after having positioned it in a protected environment and anchor it to prevent it from moving and to avoid accidental knocks.

It is **important** not to put one packed machine on the other and to maintain the vertical position shown by the arrows on the packaging itself.

6.2 UNPACKING PROCEDURE

The packing material must be removed carefully to avoid damaging the machine. Inspect inside and outside the cabinet for any damage. Do not destroy the packing material until the manufacturer's representative has examined it.



Remember to remove packing materials or equipment inside the vending machine which could affect the correct function of the machine.

To remove the machine from the pallet, simply loosen the 4 hexagonal-head screws (2 at the back of the distributor and 2 at the front) which secure the machine base to the pallet and which are reached by opening the door.

To ensure correct circulation of air in the refrigeration unit, re-install the rear brackets which secure the vending machine to the pallet, upside down.



The packing materials must be disposed of respecting the environment and the laws in force.



When lifting the vending machine, ensure that the supporting feet are removed from the pallet.

6.3 INSTALLATION

The vending machine must be installed on a surface (floor, intermediate floor) of suitable bearing capacity.

	The appliance is not suitable for external installation as it must not be exposed to direct sunlight or be installed where water jets may be used. The appliance is suitable for installation in locations where the ambient temperature ranges between 3°C and 32°C.
---	---

Check that the capacity of the plant is suitable for the vending machine's maximum power specified on the data plate. If in doubt contact professionally qualified personnel. Such personnel should also verify that the section of the plant cables are suitable for the power absorbed by the vending machine.

	The appliance must be connected to a power supply mains featuring earthing which complies with current legislation. The manufacturer recommends providing an electric power supply mains for the vending machine which is equipped with a disconnecting device having a contact opening of at least 3 mm. Ensure that the plug is accessible after installation. It is strictly forbidden to use extension cords, adaptors or multiple jacks.
---	---

	<p style="text-align: center;">The following instructions are valid only to the United Kingdom</p> <p style="text-align: center;">The wires in the cable are coloured coded as follows: GREEN AND YELLOW - EARTH ---- BLUE - NEUTRAL ---- BROWN - LIVE</p> <p><i>As the colour of the wires in the cable of this equipment may not correspond to the colour marking in the terminals of your socket, proceed as follows:-</i></p> <p><i>The GREEN and YELLOW wire must be connected to the socket terminal marked with the letter E or with the GREEN or GREEN and YELLOW earth symbol. The BLUE wire must be connected to the socket terminal marked with the letter N or coloured BLACK or BLUE. The BROWN wire must be connected to the socket terminal marked with the letter L or coloured RED or BROWN.</i></p>
---	--

	The manufacturer cannot be held responsible for damages caused by the failure to observe the precautions given above.
---	--

- Once connections have been made, the vending machine must be placed near to a wall so that its back has a minimum distance of 7 cm from the wall in order to allow a regular ventilation.
- After having positioned the machine, adjust the four adjustable feet so that the machine is perfectly horizontal; all the feet must be in contact with the floor.
- Mount the front leg cover.
- Check both the front leg cover and the mesh screens behind and under the refrigeration unit to ensure that they are always clean and not blocked in any way.

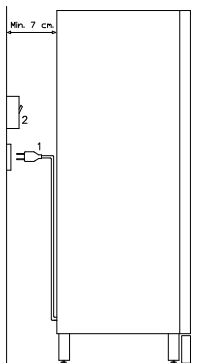

Description of connections

- 1 Plug "Schuko"
- 2 Differential magnetothermal switch

- To power up the machine proceed as follows: connect the power cable to the electric power outlet. If the message "MEMORY CLEARED" appears on the display press the button located on the main board inside the coin mechanism box to initialise the memory. The message "DOOR OPEN" appears on the display. The vending machine will automatically begin an autotest. If no errors are identified, the machine will be ready for use.
- Program the machine (see Chap. "PROGRAMMING"), set the REFRIGERATION PARAMETERS (see relevant paragraph) in accordance with the food products loaded into the automatic vending machine and set the prices.
- If the machine is supplied with change-giving mechanism, insert the corresponding coins in the change-giving tubes.
- Load the machine with products (see paragraph Loading the products).

6.4 WARNINGS FOR THE INSTALLATION

The machine is sold without payment system. Therefore whatever default to the machine or damages to person or things due to an incorrect installation, use or similar caused by the payment system will be only and exclusively charged to those who have carried out the installation of the machine.

6.5 PAYMENT SYSTEM CONNECTION

The coin mechanism must be connected and disconnected with the machine switched off.

The connectors required to connect the coin mechanism are located next to the main board. The vending machine is set up for payment systems with EXECUTIVE, MDB and BDV protocols.

- Fasten the coin mechanism on the support between the two pins.
- Connect the coin mechanism connectors to the machine.
- Adjust the coin chute on the coin mechanism opening
- Adjust the coin return button leverage

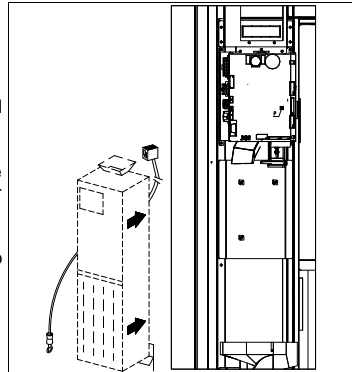



7 WARNINGS FOR THE DEMOLITION OF THE MACHINE

If the machine is disassembled in order to be definitively demolished, it is obligatory to follow the rules in force regarding the protection of the environment.

All ferrous, plastic or similar materials should be taken to the authorized depots.

Particular care should be given to:

 	<p>Whichever type of gases (see identification plate) present in the refrigeration unit should be recovered with suitable equipment by specialized firms.</p> <p>Insulation materials should be recovered by specialized firms.</p> <p>Disposal in compliance with EU 2002/96/EC standards, according to the implementation of the Directive into the national law.</p> <p>This equipment complies with Directive 2002/95/EC (RoHS).</p>
<p>RoHS Compliant Directive 2002/95/EC</p>	

Should you have any queries, you are recommended to contact competent local refuse disposal authorities.

BLANK PAGE FOR POSSIBLE NOTES

8 PROGRAMMING PROCEDURE

Open the door, keep the mode pushbutton (TEST) pressed down for approximately 2 seconds until the message "Command 00" appears on the second line of the display and the buzzer emits a long signal. The first display line will indicate that the machine is in "**programming mode**". At this point the programming command panel is enabled. The "Command 00" message indicates that it is **possible** to read sales data and to set the machine operating parameters. To exit the programming or to go from a submenu to a main menu simply press key * (ESC).

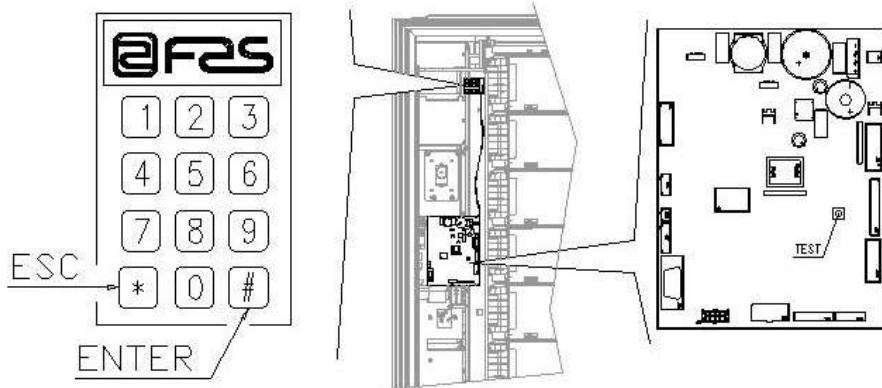

Attention: If the "TEST" button is released before the necessary time, the distributor will enter into "SMART PRODUCT LOADING MODE" (see command 51). Press the "TEST" button to exit this mode and then repeat the operations while keeping the button pressed for the time necessary for "Command 00" to appear on the display.

8.1 EXPLANATION OF THE COMMANDS

When you enter programming, you will be in the main menu and the display will show "Command 00". From this level you can access some data directly or other submenus. Now you need only enter the corresponding commands from the keypad and press the # **key which**, for convenience, we will call "ENTER" to confirm the choice. When you enter a submenu, the display will show an **identification** message. The # ENTER key can also be used to confirm the data entered from the keypad and save them; in this case **the** wording "OK" will appear on the display for a few seconds.

To exit programming or to pass from a submenu to the main menu, simply press **the * key on the mobile keypad which, for convenience, we will call ESC.**

8.2 LIST OF PROGRAMME COMMANDS

ACCESS TO SUBMENU

Command	01	Machine test
Command	02	Calls submenu for setting the clock & daily timers
Command	03	Recall of price setting submenu
Command	04	Calls submenu for setting discounted prices
Command	05	Recall the price reference setting submenu
Command	06	Setting the product code and product capacity
Command	07	Display of sales for full price selection
Command	08	Displays sales for selection discounted price
Command	09	Displays totals cashed not clearable
Command	10	Displays totals clearable

COMMANDS 27-39

Mode EXECUTIVE	<i>see paragraph: USING THE EXECUTIVE STD/EXECUTIVE PRICE HOLDING PAYMENT SYSTEMS.</i>
Mode BDV	<i>see paragraph BDV.</i>
Mode MDB	<i>see paragraph MDB.</i>

TO SET REFRIGERATION PARAMETERS

Command	41	Sets cabinet temperature
Command	43	End defrosting temperature setting
Command	44	Sets defrost cycle frequency
Command	45	Setting the cut-out duration for the refrigeration safety device
Command	46	Setting the trigger temperature for the refrigeration safety device

TO SET MACHINE PARAMETERS

Command	50	Setting the delivery door speed and drum operation parameters
Command	51	Setting the refilling mode
Command	52	Setting the refilling safety device
Command	54	Setting the delivery door opening time
Command	55	Programming the product expiry time
Command	56	Acoustic warning operation option
Command	57	Price display enable multifunction
Command	58	Price configuration
Command	59	Option for access to all the compartments
Command	60	Erases the memory
Command	61	Reset security/access code
Command	62	Enable discount
Command	63	Set the mono/multivend
Command	64	Sets the message display language
Command	65	Displaying optional messages
Command	66-67	Internal temperature and evaporator temperature display
Command	68	Setting displayed currency description
Command	69	Chooses functioning mode of the coin mechanism

SETTING THE DRUM PARAMETERS

Command			Compts (def.24)	FIFO (1) / Shop (0) (def.0)	Expiry (def.99)
Command	71	To configure drum 1	"	"	"
Command	72	To configure drum 2	"	"	"
Command	73	To configure drum 3	"	"	"
Command	74	To configure drum 4	"	"	"
Command	75	To configure drum 5	(def.12)	"	"
Command	76	To configure drum 6	"	"	"
Command	77	To configure drum 7	"	"	"
Command	78	To configure drum 8	"	"	"

TO SET MACHINE PARAMETERS

Command	80	Cloning
Command	81	Fetch vend data
Command	85	Display of checksum and main and power board software version.
Command	88	Enabling product heating on the WAVE MODULE (if present)
Command	90	Select AUDIT protocol
Command	91	Enter machine identification data
Command	92	Clear sales data
Command	93	Displaying the temperature pattern for the last 24 hours
Command	94	Displays the last 10 power-offs
Command	95	Enter user message 1 (max 63 characters)
Command	99	View error events

SUBMENU FOR SETTING THE CLOCK & DAILY EVENT TIMERS (SEE COMMAND 02)

Alarm set	01	Sets the year/month/day
Alarm set	02	Sets the hour and minute
Alarm set	03	Setting the days of the week
Alarm set	10	Lighting control setting
Alarm set	11	Lights on/off
Alarm set	21	Setting the discount time slots
Alarm set	31	Selections disabled for daily time periods
Alarm set	36	Setting the selections with timed disabling

8.2.1 ACCESS TO THE SUBMENU

Command 01 Machine test:

This is used to carry out a functional test on the machine. When you type 01 followed by ENTER, the message "Choose the test to carry out ... 1 or 2 or 3". When you select number 1, you set an automatic test and the display will show "Column rotation x". When the value is set at "1", the drums will rotate during the test, while they will remain stationary if you set "0". The test will begin when you press ENTER to confirm the last option. The test consists of opening and closing the delivery doors in sequence followed by rotation of the drums where applicable. The test will stop as soon as an operating anomaly is detected and the corresponding error code will appear on the display.

Test number 2 tests the opening/closing of the delivery doors manually by means of the selection buttons.

Test number 3 lets you check and adjust the distance between the zero position sensor of the drum and the corresponding magnet. When you press 3 followed by ENTER, the message, "Zero position sensor adjustment", will appear on the display and all the magnets installed on the drums will position themselves in correspondence with the associated sensors. At this point, check the distance which must be between 2 and 3 mm and adjust if necessary. The function stops automatically when any selection button is pressed. Wait until the drums have returned to the zero position and the "Choose the test to carry out" message appears on the display again.

N.B.: Command 66 must be set at 0;

Command 67 must be set at 1.

Command 02 Calls submenu for setting the clock & daily timers:

Key in 02 and press the ENTER pushbutton to enter the submenu for setting the clock and daily timers. Alarm 00 will appear on the display. Follow the method described in the specific section to display and alter the parameters.

Command 03 Setting the prices (also see Command 69):

Type 03 and press ENTER to go to the price setting submenu; "Drum number 00" will appear on the display. Enter the number of the drum in which you want to change the price and press ENTER. The price appears on the display. Enter the new value and press ENTER once again to save it or ESC to return to the main menu without saving the changes.

Programming the value of the full prices changes the value of the corresponding discounted price and equals them. Therefore, if you sell at differentiated prices, namely with a discount, you must first program the full price and then the discounted price and never vice-versa, or just one of the two.

MULTIPRICE If command 58 is set at 2 (2 prices for each drum) or 3 (3 prices for each drum) the machine works by price line.

When you set 2 prices per drum (ref. Command 58), each drum will be divided into 2 equal sections. Products sold at two different prices can be inserted into the same drum. If you choose 3 prices per drum, products sold at three different prices can be inserted into the same drum. The tables below help to associate each drum compartment with the corresponding price line:

	Section 1 Price no.	Section 2 Price no.	Section 3 Price no.
drum 1	1	9	17
drum 2	2	10	18
drum 3	3	11	19
drum 4	4	12	20
drum 5	5	13	21
drum 6	6	14	22
drum 7	7	15	23
drum 8	8	16	24

If the drum is divided into 2 sections, consult the first 2 columns of the table for the prices, while if the drums are divided into 3 sections (3 prices per drum) all 3 columns of the table are used.

Compartment layout if the drums are divided into 2 sections.

	4 Compts	6 Compts	8 Compts	12 Compts	16 Compts	24 Compts	48 Compts
Sect 1	1-2	1-3	1-4	1-6	1-8	1-12	1-24
Sect 2	3-4	4-6	5-8	7-12	9-16	13-24	25-48

Compartment layout if the drums are divided into 3 sections.

	4 Compts	6 Compts	8 Compts	12 Compts	16 Compts	24 Compts	48 Compts
Sect 1	1	1-2	1-3	1-4	1-6	1-8	1-16
Sect 2	2	3-4	4-6	5-8	7-11	9-16	17-32
Sect 3	3-4	5-6	7-8	9-12	12-16	17-24	33-48

Command 04 Discount price setting submenu:

This command has the same functions as command 03 except that this command sets the discounted prices.

Command 05 Setting references to the prices:

This command is used exclusively when you set the prices in the coin mechanism.

Type 05 and press ENTER to go to the price reference setting submenu; "Drum number 00" will appear on the display.

This submenu makes it possible to associate a price number with each selection. Enter the code that identifies the selection and press ENTER: the number of the price associated with the chosen selection will appear on the display. Enter the new price you wish to associate with the selection and press ENTER to save it, or press A to return to the submenu and leave the previous value unchanged. Then repeat the procedure for another selection or return to the main menu by pressing the ESC button.

N.B.: This command is not available with MULTIPRICE (Command 58 with 2 or 3).

Command 06 Setting the product code and product capacity:

This command makes it possible to associate an 8-figure product code with each selection.

MULTIPRICE If command 58 is set at 2 (2 prices for each drum) or 3 (3 prices for each drum) the machine works by price line and therefore the programming procedure is the following:

For example, proceed as follows if you want to associate a product code to price line 10 (products contained in section 2 of drum 2):

- | | | |
|---|---|---------------------|
| 1 | Programming mode, the display will show | Command 00 |
| 2 | Enter 06 and press ENTER, the display will show | Price number 00 |
| 3 | Enter 10 and press ENTER, the display will show | Product number 0000 |
| 4 | Enter the desired code and press ENTER.** | |

**At this point, the machine asks you to program the maximum number of products that this given drum can contain, or for that given price line. Specify the value and confirm with the ENTER key.

Command 07 Display sales per full price selection:

With this command you can access the submenu for displaying the number of sales per selection at the full price; "Drum number 00" will appear on the display. Enter the code which identifies the selection for which you want to know the sales figures and press the ENTER key; the requested value will appear on the display. When you press the ESC key, you return to the submenu from which you can display the number of sales for another selection by repeating the above-mentioned procedure, or return the main menu by pressing the ESC key a second time.

MULTIPRICE If command 58 is set at 2 (2 prices for each drum) or 3 (3 prices for each drum) the machine works by price line and therefore the programming procedure is the following:

For example, proceed as follows if you want to display the number of sales made at price 19 (products contained in section 3 of drum 3):

- 1 Programming mode, the display will show Command 00
- 2 Enter 7 and press ENTER, the display will show Price number 00
- 3 Enter 19 and press ENTER, the display will show the desired value Number sales 0000
- 4 Press ENTER, the display will show Price number 00

Command 08 Display sales per discounted price selection:

This is like command 07 but you enter the submenu for displaying sales at the discounted price.

Command 09 Displays totals cashed not clearable:

Use this command to display the totals regarding the transactions carried out from the initialization of the machine. The available data are the following:

Total sold, tot. in counter, tot. in tubes, tot. banknotes, tot. given back, tot. given out manually by the tubes, tot. cashed overprice, tot. discounted sales, tot. sales with system cash less, tot. sold with exact amount, tot. cashed without sales, number of sales carried out, total value of the free vends, total number of the free vends.

Command 10 Displays totals clearable:

This command has the same functions as command 09, but it can be cleared through command 92.

8.2.2 SETTING THE TEMPERATURE PARAMETERS

Command 41 Sets cabinet temperature:

This command sets the lower internal cabinet temperature of the machine, i.e. the temperature below which the compressor is turned off. The preset value is +3°C. This value can be varied between +2 ÷ +25°C.

Command 43 End defrosting temperature setting:

Every time the compressor pauses, the temperature of the evaporator is controlled by the evaporator feeler. This command allows the evaporator temperature to be set, above which, after dripping, the compressor can restart operating; this is to ensure complete defrosting of the evaporator itself. The command is preset at 3°C and can vary between 3°C and 12°C.

Command 44 Sets defrost cycle frequency:

This command sets the interval between defrost cycles expressed in hours. This value can be varied from 1h and 8h and is preset at 4h.

Command 45 Setting the cut-out duration for the refrigeration safety device:

This command sets the amount of time that the refrigeration safety device is to remain disabled. This period of time prevents the vending machine from shutting down following an operation that involves having the door open with the subsequent increase in the internal temperature. The delay in activating the refrigeration unit safety device gives the machine time to return to its normal operating temperature. The value of this command is preset at 60 min. but can be varied from 30 to 360 min.

Command 46 Setting the safety temperature:

This command is for setting the temperature the safety device trips at, namely the temperature above which the vending machine goes out of service while the display will show a warning message. This control is inhibited when turned on and after closing the door for the time set by command 45. The preset value is 8°C but it can vary from 8°C to 25°C. This temperature must be higher than that at which the compressor comes on. To reset the fridge safety device: with the door open, the vending machine display shows that the device has tripped. Resetting is carried out by pressing the ENTER key on the keypad. If you press ESC or close the door, the intervention remains on and is recorded as ERROR 93. If the fridge safety device is still on when the door is closed again, an acoustic alarm will sound automatically (a series of beeps).



The products must be introduced at the correct temperature for preservation as specified by the regulations in force. The non-observance of this regulation could activate the "refrigeration safety device".
For detailed descriptions on the reloading modes, see paragraph "GUIDELINES FOR LOADING PRODUCTS"

8.2.3 TO SET MACHINE PARAMETERS**Command 50 Setting the delivery door speed and drum operation parameters:**

Using this command it is possible to change the operating speed of the delivery doors in the final section of their stroke. The value is expressed as a percentage of the maximum speed and can vary from 40 to 95 (40% ÷ 95% of the maximum operating speed). The preset value is 60%.

Below it is possible to carry out the drum positioning tests, selecting the number of the desired drum on the request of the VMC and then of the various stopping positions; with each stop, the data relating to positioning will appear on the display (absolute position expressed in encoder pulses and number of compartments).

Command 51 Setting the refilling mode:

The refilling mode you wish to use can be set using this command. The following options are available:

0 FAST refilling: this function enables the machine as if it had been completely refilled. It is carried out by opening the door and closing it again.

1 NORMAL refilling by drum: when you enter the corresponding number of the drum (1 = first drum at the top) in the keypad (see fig. page 15), you cause a rotation of about 1/3 of a turn. The operation must be carried out with the door open. See paragraph 9 REFILLING / SALE OF PRODUCTS.

2 SMART refilling: in this case, the presence of the product and the sell-by date are checked during the sale. The filling operation is carried out with the door closed through the delivery doors, See paragraph 9 REFILLING / SALE OF PRODUCTS.



When you use fast or normal filling, and therefore with the door open, you obtain access to moving parts.

Command 52 Setting the refilling safety device:

This command enables or disables the safety device during SMART refilling of the vending machine. If the safety device is enabled (parameter set at 1), the door of a compartment being filled will close before the column rotates towards the next empty compartment and will then reopen.

If the value is set at 0 on the other hand, the delivery door will stay open until all the compartments that are open or contain expired products are filled or replaced.

This parameter is set at 1 by default.

Command 54 Setting the delivery door opening time:

This commands makes it possible to set the time the delivery door stays open for. The preset value is 10 secs. but it can vary from 1 to 60 secs.

Command 55 Programming the product expiry time:

This command makes it possible to program the time, with regard to the expiry day, after which the product will have expired. Enter the exact value in hours and minutes and press ENTER to save it.

Command 56 Acoustic warning operation option:

When this command is set at zero, the operation of the acoustic warning is excluded during machine operation.

Command 57 Price display enable multifunction:

(if present)

	<p>To set the following option ONLY, you must press the "Programming Button" twice consecutively, signalled by the sound of the buzzer, to access the second menu level. The display shows "Command 00". To exit programming mode, press the button "ESC".</p>
---	--

N.B.: if **Command 57** is programmed at the first menu level, steps one, three and four will be available.

Programming at the second level is normally carried out when the kit is being installed, or whenever one of more price displays is replaced.

Follow the indications provided in the use and maintenance manual to change the prices. Every time the prices are changed, they are automatically updated on the display screen when the door is closed again.

Step one: the system asks for functionality to be enabled: 1 = enabled; 0 = not enabled. If the connection between the price displays and the display control board is not broken, the door display shows the checksum and the software version of the board; press the key "ENTER" to continue setting the other steps.

Step two: the request is shown on the door display for every drum so as to attribute the corresponding address assignation to each price display.

Press the button on the price display shown in the figure. When each assignation is made, the buzzer will sound to indicate that it has been completed successfully. The door display will show the message "PROGRAMMED".

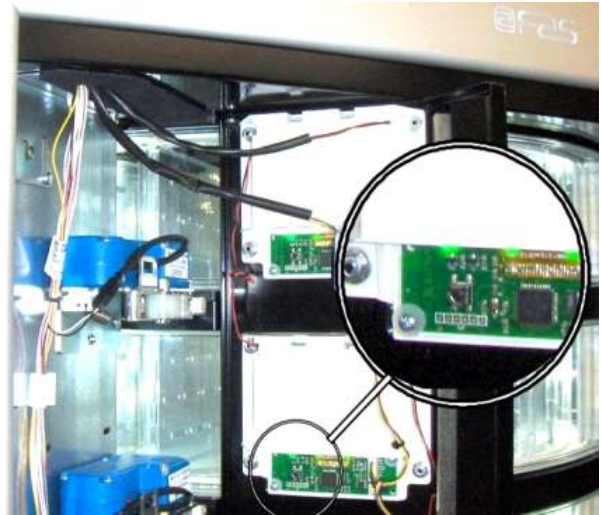

Step three: the system asks the price display to show the price entered for the selection. Press ESC to continue to the next step.

Step four: option for changing the contrast of the price display. The default value is 9 and can range from 1 to 16. Press the key 1 on the keypad to increase the contrast and key 2 to reduce it.

Command 58 Price configuration:

In response to this command, a number that corresponds to the subdivision of the prices for each drum is displayed. The following possibilities are available:

- 1 price: the value to set is 1 which corresponds to associating prices 1-8 to drums 1-8.
- 2 prices: the value to set is 2; every drum is subdivided into two halves to which different prices can correspond. The first half of each drum makes reference to prices 1-8 while the second half of each dish makes reference to prices 9-16. In other words, the price 9 corresponds to the second half of drum 1, while price 10 refers to the second half of drum 2, etc.
- 3 prices: the value to set is 3. Every drum is divided into 3 sections, each of which makes reference to a different price. Prices 1-8 are associated with the first section of the drum 1-8; prices 9-16 to the second section, and 17-24 to the last section.

If, for example, you want to set two different prices for each of the 8 drums, proceed as follows:

- Programming mode, the display will show Command 00
- Enter 58 and press ENTER, the display will show the current value of the parameter NN
- Set value 2 and press ENTER.

Command 59 Option for access to all the compartments:

This option is only effective during smart refilling. If "0" is set, the machine presents all the empty compartments, or those containing expired products to the filler.

If the command is set at "1", on the other hand, and if the sell-by date of the drum is set at "99", the machine makes all the compartments available to the filler indifferently.

Command 60 Erases the memory:

	Activation of this command cancels all the data programmed by the user and the new default parameters determined by the manufacturer are automatically set.
---	--

In response to this command the screen displays **Code 0000**. Enter the figure 6203 then press the ENTER key to cancel all the data stored in the vending machine's memory. The procedure to cancel the data from the memory is as follows:

- Programming mode, Command 0 appears on the display
- Type 60 and press ENTER, Code 0000 appears on the display
- Type 6203 and press ENTER, 'memory cleared' appears on the display

Note: To exit from the command press the button on the VMC board once.

Command 61 Reset security/access code:

This command makes it possible to reset the access code used in the EVA_DTS protocol.

Command 62 Enable discount:

The following discount types can be enabled depending on the value set in this parameter:

0 = no type of discount.

1 = discount for different time slots.

2 = discount for purchases with key /credit card (only possible in MDB mode).

3 = discount for time slots and for purchases with key /credit card (only possible in MDB mode).

N.B. Enter the values of the desired time slots in daily timer 2 in order to enable the application of the discount.

For machines with the cashless system this command makes it possible to apply different price tables. The selection of the table to be applied at the time of sale occurs automatically through the communication protocol between machine and reader (only possible for MDB cashless systems which are provided with this option).

Command 63 Set the mono/multivend:

If the command is set at 0, the default value, the vending machine operates in monovend mode, and in cash mode the surplus credit is returned. If this is not possible the sum is added to the amount totalled due to overpricing. Vice versa, if the command is set at 1, the vending machine operates in multivend mode, and the amount which exceeds the cost, after the sale, is displayed once again and can be recovered by simply pressing the coin return button or used for a new selection.

Next you have the option of selecting whether or not to keep the overpay at the user's disposal for an indefinite period of time. 1= function enabled , 0 = function disabled.

Command 64 Sets the message display language:

This command controls the language in which the messages are displayed. Value **0** corresponds to Italian, value **1** to English, value **2** to French, value **3** to German, value **4** to Dutch, value **5** to Swedish, value **6** to Finnish and value **7** to Spanish **8** to Portuguese **9** to Danish **10** to Norwegian.

Command 65 Displaying optional messages:

This is for modifying the message displayed by the machine at the moment in which the selection is made. When the command is set to 1, the machine will display the message, "enter the card price € xx", when the payment system is a credit card.

Commands 66-67 Internal temperature and evaporator temperature display:

The value set at these commands determines the information shown on the second line of the display (see table). As default, the clock is displayed.

Command 66	Command 67	Displayed value
0	0	Displays clock
1	0	Displays internal temperature *
0	1	Displays internal temperature + evaporator temperature
1	1	Displays clock + internal temperature

Command 68 Setting displayed currency description :

The command allows the operator to set the desired currency. 4 characters are available and they are entered using the same method as described for **Command 95**.

Command 69 Chooses functioning mode of the coin mechanism:

This command chooses the type and mode of functioning of the coin mechanism. The parameter can assume the following values:

- 0 System EXECUTIVE with prices controlled in the machine (see relevant paragraph).
- 1 System EXECUTIVE in PRICE HOLDING mode (i.e. prices programmed in the coin mechanism). In this case, the prices programmed at command 03 and those programmed in the coin mechanism must be the same (see relevant paragraph). Alternatively you can set the "Price-Display" parameter. If enabled, the vending machine will utilize exclusively the information on the price value deriving from the payment system, that is, it will not be necessary to fill in the price tables (Commands 03 and 04); simply set only Command 05 (see relevant paragraph).
- 4 System BDV 001 (see paragraph using the coin mechanism BDV)
- 5 Payment system MDB (see paragraph on using the MDB payment system).

8.2.4 SETTING THE DRUM PARAMETERS

Commands 71 to 78 :

This section allows the parameters relative to the physical configuration and some of the machine's functioning modes to be modified. By entering one of these commands and pressing the **OK** pushbutton, the message "**Compartment No. XX**" is displayed and shows the number of compartments set for the selected drum. The values possible are: 4, 6, 8, 12, 16, 24, 48. Each time one of these values is changed, or the setting is confirmed by pressing the **ENTER** pushbutton instead of pushbutton **ESC**, the drum is considered empty and any products left in the compartments will not be accessible.

After pressing the **ENTER** pushbutton to store the number of compartments required or the **ESC** button if you do not wish to store the value, the display shows the message "**Fifo/shopper X**" which enables the functioning mode of that drum to be selected. If the value is **0**, the drum is set in shopper mode while; if the value is **1**, the drum is set in **Fifo** mode and the products will only be available for sale in the order in which they were loaded. The preset value is usually set at **0** for **Shopper** mode.

The value can be confirmed with the **ENTER** pushbutton or, by pressing pushbutton **ESC**, the message "**Expiry days YY**" displayed. **YY** indicates the shelf life of the products loaded in the selection starting from the preceding midnight. This feature is only operative with the machine in **Intelligent reload** mode and the sale of products that have not been sold within the programmed date is blocked.

For example, to programme drum no. 5 with 16 compartments in Shopper mode for products with a 7 day expiry period, proceed as follows:

1. Go into programming mode to display **Command 00**
2. Key in **75** and press the **ENTER** button to display the no. of compartment **Compartment No. NN**
3. Key in **16** and press the **ENTER** button to display **Fifo/shopper X**
4. Key in **0** and press the **ENTER** button to display **Expiry days YY**
5. Key in **7** and press **ENTER**

8.2.5 TO SET MACHINE PARAMETERS

Command 80 Cloning:

This command makes it possible to transfer all the parameters of the vending machine to a "Program Key", to program same model machines. When you enter the command "Write Clone Key" appears on the display. Then, enter the "Program Key" and press the **ENTER** key. "Data Writing...*" appears on the screen while the data is being transferred to the key. Once the data transfer operation is completed, the machine returns to the programming mode.

Caution: DO NOT enter the key before entering the programming mode, otherwise the vending machine will fetch the data existing in the key.

Command 81 Fetch vend data:

This command makes it possible to transfer all the EVA-DTS data to a "Program Key". This data can be extracted using special software (VMC configurator). The maximum number of possible registrations is 100. Attention: if the key is not recognised as a data key, at the first registration the user will be asked to confirm the complete deletion of the existing data.

Command 85 Display of checksum and main and power board software version.

Command 88 Enabling product heating on the WAVE MODULE (if present):

This command enables operation of the microwave oven column. Value 1 = enabled; 0 = not enabled. If the function is enabled, the system asks you to program the heating time, in seconds, for the products present on each plate of the master machine (EASY 6000); value settable from 0 to 180 sec.

The heating times are calibrated for use with the maximum power output.

Command 90 Select AUDIT protocol:

The control card has a jack RS232.

The connector I/O is a 9 poles with male container in which the following pins are used:

- Pin 2 Tx
- Pin 7 DTR
- Pin 5 Ground

The transmission happens according to the following specifications:

- 9600 baud
- 8 bit of data
- no parity

The transfer of the data is ruled by a control signal DTR (active high) given by the device to fetch data.

The data fetch from the machine happens as follows:

Connection of the device to fetch data to the jack RS232.

Press pushbutton data sending.

After the transmission of data the request to disconnect the device is displayed.

Through command 90 it is possible to choose the quantity of data sent to the jack RS232. There are three levels:

level 1 totals regarding the transactions

level 2 totals regarding the transactions of level 1, plus sales per each selection

level 3 totals regarding the transactions of level 1, data regarding the last 5 power off and on of the machine; data regarding the error events that have happened.

If the command is set at 4, the machine dialogue with the outside world is achieved by means of an 082928 infrared interface, based on the specifications of the EVA-DTS protocol.

If the command is set at 5 the machine dialogues with the external world through an infrared 082925 interface (IRDA interface), according to the specifications of the protocol EVA-DTS vers.5.0.

Then, if the preceding option has been set at 4 or 5, the machine proposes selecting the input / output direction: towards the infrared interface (082928 or 082925 OPTICAL LINK) or towards RS232 (connector situated on the card). In the latter case the connector pins used are 2= VMC Tx, 3=VMC Rx, 5= GROUND in which case the transmission speed is fixed at 9600 baud. To select press any key on the keyboard to scroll the various direction options and confirm the desired value by pressing "B"

If the initial option is set at 5 the machine requests that the peripheral address be inserted: key in the desired value and press "B".

If the initial option is set at 5 the machine offers the choice of the drive speed that must be consistent with the setting on card no. 082925 (see relevant instructions). The settable range is between 2400 baud and 19200 baud, or negotiable between machine and terminal (option only valid for connection with cable). To select press any key on the keyboard to scroll the various speed options and confirm the desired value by pressing "B".

If the command is set at 6 the machine dialogues with the user by means of DEX-UCS protocol.

Command 91 Entering machine identification data:

The first item of information required in numeric format of max 8 digits refers to the serial number (Eva-Dts ID101); the second in alpha-numeric format of max 32 characters, refers to the machine location (Eva-Dts ID104); the third item required is the machine identification numeric code (asset number) of max 12 characters (Eva-Dts ID106). For details on how to enter the description in alpha-numeric format, see the table in command 95.

Command 92 Clear sales data:

The command is used to clear the machine's sales data (see command 10). A special access code must be entered for this operation. The procedure is as follows:

- Programming mode, Command 0 appears on the display
- Type 92 and press ENTER, Code 0000 appears on the display
- Type 1221 and press ENTER, 'CLEAR DATA?' appears on the display

Press the ENTER key to clear all the sales data whereas press ESC to return to the main menus without saving the changes.

Command 93 Displaying the temperature pattern for the last 24 hours:

This command makes it possible to display the internal temperature pattern for the last 24 hours. The values are recorded at 15 minute intervals. The values are displayed starting from the value furthest back in time. Simply press ENTER to pass to the next value; the ESC key is used to return to the main menu.

It is necessary to program the clock in order to start recording (see Command 02).

After programming the clock, all the data are reset automatically.

Command 94 Displays the last 10 power-offs:

This command displays the last 10 periods in which the machine has been put off.

The following values are displayed:

POWER OFF	DATE	TIME
POWER ON	DATE	TIME

To pass to another display press pushbutton ENTER.

N.B.: The clock has to be programmed to obtain reliable values.

Command 95 Enter user message 1 (max 63 characters):

This command makes it possible to enable and enter the first of the two messages which can be edited by the manager. This message is displayed in STAND-BY when the payment system can deliver the change. Type 95 and press the ENTER key, the user is asked to enable or disable the user message (value 1=enabled, value 0=disabled).

If it is enabled, the message which is currently available appears on the first line of the display whereas the text "**Character 00**" appears on the second line of the display. To compose the new message type in the required character codes (see table below) and confirm each one by pressing the ENTER key. Lastly, press the ESC key to return to the main menu.

CODE	CHARACTER	CODE	CHARACTER	CODE	CHARACTER
00	Cursor ahead	28	E	56	g
01	Cursor back	29	F	57	h
02	space	30	G	58	i
03	!	31	H	59	j
04	"	32	I	60	k
05	#	33	J	61	l
06	\$	34	K	62	m
07	'	35	L	63	n
08	,	36	M	64	o
09	-	37	N	65	p
10	.	38	O	66	q
11	/	39	P	67	r
12	0	40	Q	68	s
13	1	41	R	69	t
14	2	42	S	70	u
15	3	43	T	71	v
16	4	44	U	72	w
17	5	45	V	73	x
18	6	46	W	74	y
19	7	47	X	75	z
20	8	48	Y	76	á
21	9	49	Z	77	ø
22	:	50	a	78	æ
23	;	51	b	79	ä
24	A	52	c	80	ö
25	B	53	d	81	ü
26	C	54	e	82	°
27	D	55	f		

The character with the 00 code moves the cursor forward by one position.

CAUTION! : If the cursor is on the other side of the first character of the message and you press the ESC key to return to the main menu, the message is cut off at the point which corresponds to the position of the cursor; therefore before quitting, make sure that the cursor is moved to the end of the message.

It is advisable to prepare the message on a piece of paper using the codes in the table (spaces included) and then enter it in the machine.

Command 99 View error events:

This command displays the last 20 error events; to go from one display to another press the ENTER key. At the end of the display, the system asks the user to confirm the clearing of all the data. Press ENTER to confirm or ESC to leave the records as they are.

ERROR CODE	SUB-CODE	Meaning
01	Door no.	Door does not open during sale
02	Door no.	Door does not close (only Command 01 Machine test)
03	Drum no.	Column tries to rotate drum with door open
05	Drum no.	Drum position time out
07	Drum no.	Column does not reach zero position
08	Drum no.	No drum encoder pulses
10	/	Internal temperature probe defective
11	/	Evaporator probe defective
16	/	Communication with power board blocked
20	/	Delivery door not controllable
21	/	Incorrect position parameter
25	Door no.	Door does not open during reloading
26	Door no.	Door does not close during reloading
29	Drum no.	Power board reset or the drum control card
30	/	Fridge safety intervention

8.3 SUBMENU FOR SETTING THE CLOCK & DAILY EVENT TIMERS (SEE COMMAND 02)

Alarm set 01 Sets the year/month/day:

This command is used to set the year, month and day on the clock in the control board. The introduction format is YYMMDD.

Alarm set 02 Sets the hour and minute:

This command is used to set the clock on the control board. Enter the correct hour and minute values and press ENTER to memorise it. Then, enter 1 to have the clock appear on the display, otherwise enter 0.

Alarm set 03 Setting the days of the week:

This command is used to set the day on the clock which is present on the control board; the permissible values are from 1 (Monday) to 7 (Sunday).

Alarm 10 Lighting control setting:

Use this control to set the lighting all off = 0 or, dimming of the lighting = 1 during the energy saving time slots (see Alarm 11). The system then offers the option of switching off the LED when the door is open, 1 = enabled, 0 = not enabled.

Alarm 11 Lights on/off:

With this command 3 daily periods can be programmed for switching the lighting on and off. However, even in the periods when the lighting is programmed off, simply pressing a button on the keyboard or inserting money will activate the lighting for a period of 3' for the vend cycle to take place. If this function is not required, program 2400 in **Alarm 11**.

Alarm 21 Setting discount time slots:

With this command you can program 3 daily discount time slots. In the time slots with the discount active the machine refers to the prices set in the submenu relevant to the discounted prices. Naturally command 62 in the main menu must be set at 1. If this function is not required, program 2400 in **Alarm 21**.

Alarm 31 Selections disabled for daily time periods:

This command allow the selections set at command "Alarm 36" to be disabled for 3 time periods per day. If use of this function is not required, programme **2400 at Alarm 31**.

Alarm 36 Setting the selections subject to time inhibition:

When the command is entered, the system requests disabling of the option which concerns the entire machine (option 1), or no (option 0). If the setting is with option 0, the command makes it possible to select which selections must be inhibited during the time periods in which the "selection inhibition" function is active (see programming **Alarms 31**).

8.4 USE OF COINMECHANISM BDV 001



The coin mechanism must only be connected/disconnected with the machine switched off.

After having carried out the connection, switch on the machine, enter the programming and set **command 69 to 4**, then switch off the machine for some seconds. By switching it on again the machine and the coin mechanism will communicate correctly.

Command 30	Purchase obligation before return	(def. 0)
Command 31	Maximum credit	(def. 0)
Command 32	Maximum value of returned coins	(def. 0)
Command 33	Inhibition single coins	(all enabled)
Command 34	Coin inhibition with exact amount	(all enabled)
Command 35	Coin level message exact amount	(def. 0)
Command 36	Equation exact amount	(def. 0)
Command 37	Enabling credit card reader	(def. 0)
Command 38	Emptying of change giving tubes	
Command 39	Filling up of change giving tubes	

Command 30 Purchase obligation before return:

By setting this command to 1 the customer is obliged to purchase before receiving back the return. This is to avoid to use the coin mechanism as a coin-changer. If the purchase fails to happen, the return will be given out.

Command 31 Maximum credit:

The maximum credit accepted by the coin mechanism is set. By overtaking this value the acceptance of further coins is blocked.

Command 32 Maximum value of returned coins:

This function is active only in multi-sale. If the value of the credit which remains after a sale is higher than the value set by the command, the allotment of return will be blocked. Therefore it will be necessary to carry out further purchases until the remaining credit will be lower than the set value. By moving the return lever it will be possible to obtain the return.

Command 33 Inhibition single coins:

The acceptance of particular coins by the coin mechanism will be blocked through this command. If you want to block the acceptance of coin 5, proceed as follows:

1. Programming mode, display views..... Command 00
2. Dial 33 and press ENTER, display views Coin no. 00
3. Dial 5 and press ENTER, display views0
4. Dial 1 and press ENTER.

Command 34 Coin inhibition with exact amount:

This command blocks the acceptance of particular coins in case of small return, i.e. when the display views the message "Insert only exact amount".

Command 35 Coin level message exact amount:

A value between 0 and 15 representing the number of coins to be added to the minimum level fixed in the coin return tubes - can be programmed, in order to quit the "exact amount" condition.

Command 36 Equation exact amount:

It represents the combination of empty spaces in the tubes so that the message exact amount can be activated. Here is a list of possible combinations:

0 = A or (B e C)	1 = A and B and C	2 = only A and B
3 = A and (B o C)	4 = only A	5 = only A or B
6 = A or B or C	7 = only A and C	8 = only A or C
9 = only B e C	10 = only B	11 = only B or C
12 = only C		

Command 37 Enabling credit card reader:

The functioning of the credit card will be enabled by setting this command to 1.

Command 38 Emptying of change giving tubes:

This command is used to inventory the coins in the tubes of the coin mechanism. To obtain the allotment from tube 1 (coins of lower value) proceed as follows:

1. Programming mode, display views..... Command 00
2. Dial 38 and press ENTER, display views Tube no. 00
3. Dial 1 and press ENTER,

The coin mechanism starts giving out coins from the chosen tube until the release of pushbutton ENTER.

Command 39 Filling up of change giving tubes:

Proceed as follows:

1. Programming mode, display views..... Command 00
2. Dial 39 and press ENTER
3. Insert the coins into the coin mechanism.
4. Press again pushbutton ENTER

N.B. If the procedure is not correctly carried out, you can find wrong values in commands 09 - 10.

8.5 USE OF PAYMENT SYSTEMS MDB



The coin mechanism must only be connected/disconnected with the machine switched off.

The command **69** **has to be programmed to value 5**, then turn off the machine for some seconds. By putting it on again the machine and the coin mechanism will communicate correctly.

There are the following additional commands for the use of these payment systems:

Command 27	Setting the signal for payment system out of order.
Command 28	Select change giving tube content counter.
Command 29	Cashless credit cannot be displayed.
Command 30	Purchase obligation before return.
Command 31	Setting max key or cash credit accepted.
Command 32	Minimum coin level in the tubes.
Command 33	Disabling single coins / banknotes
Command 34	Inhibits coins during exact amount.
Command 35	Resetting coin meters in change giving tubes.
Command 36	Condition exact amount (no coins available for change).
Command 37	Inhibits note validator during exact amount.
Command 38	Emptying of change giving tubes.
Command 39	Filling in of the change giving tubes.

Command 27 Setting the signal for payment system out of order:

If the command is set at 1, when the connection with the MBD payment system is interrupted the vending machine goes out of order and the message appears on the display; if the command is set at 0 (zero), the option is disabled. The default setting is 0.

Command 28 Select change giving tube content counter:

This command allows the user to select whether to use the counters corresponding to the content of the coin mechanism change giving tube or use only the counters inside the machine. If the command is set at 1 at each power-up the counters inside the machine which correspond to the content of the change giving tubes are updated with the values transmitted by the coin mechanism. If, on the other hand, the command is set at 0 the values transmitted by the coin mechanism are ignored.

Command 29 Cashless credit cannot be displayed:

This command allows the user to prevent or enable display of credit from the MDB cashless device (key or card reader). If the command is set at 1 the credit corresponding to the cashless device is not displayed, whereas if the command is set at 0 the machine also displays the credit available on the cashless device.

Command 30 Purchase obligation before return:

By setting this command to 1 the customer is obliged to purchase before receiving back the return. This is to avoid to use the coin mechanism as a coin-changer. If the purchase fails to happen, the return will be given out.

Command 31 Setting max key or cash credit accepted:

The max credit accepted by the coin mechanism by either key/card or cash is set, and if this amount is exceeded acceptance of further coins or notes is blocked.

Next follows a request for the maximum return option, that is the maximum quantity of coins that can be returned; default value 1000, max value 9000.

Command 32 Minimum coin level in the tubes:

This is the number of coins for each coin box mechanism which must remain in each tube in order to guarantee the correct function of the coin delivery system. (Consult the manual of the coin box mechanism for instructions on setting the correct value of this parameter). If a different value is associated to each tube, the maximum value set must be between those indicated. The setting of this parameter is fundamental for ensuring the correct coin management by the vending machine.

N.B. The inventory of the tubes, command 38, stops when the contents of each tube reaches the value set at command 32. To empty the tubes completely, use the delivery pushbuttons of the coin box mechanism.

Command 33 Disabling single coins / banknotes:

This command allows you to perform the two adjustments described below:

- 1) To block acceptance of particular coins by the coin mechanism.
- 2) To block acceptance of particular banknotes by the reader.

Pres the ESC button to go from point 1 to point 2.

N.B.: The coins are in order of increasing value.

Command 34 Inhibits Coin inhibition with exact amount:

This command blocks the acceptance of particular coins during small change giving, i.e. when the display shows the message "insert only exact amount".

1. Go into programming mode to display Command 00
2. Key in 34 and press ENTER to display Coin No. 00
3. Key in 5 and press ENTER to display 1
4. Key in 0 and press ENTER.

N.B.: To activate the possible modifications of command 33, turn the machine off and then on after modification itself.

Command 35 Resetting coin meters in change giving tubes:

Use this command when replacing token meter or emptying the change giving tubes with the machine off to synchronize the meters with the actual contents of the change giving tubes.

1. Programming mode, display views..... Command 00
2. Key in 35 and press ENTER , display views Code 0000
3. Key in 6203 and press ENTER.

Command 36 Condition exact amount (no coins available for change):

This command is for setting (for each change giving tube) the number of coins below which the machine can be considered to be in a condition of 'no coins available for change'. The set value must always take into consideration the coin minimum level in the tubes (command 32), that is it must be higher than the latter (example: if command 32 is set at 5, the command 36 values must have a setting of 6 as their minimum value). The tubes that are not included in this condition must be set at "0".

When the contents of any one of the tubes included in the condition drops below the corresponding set value the machine displays the warning that there are no coins available for change.

Command 37 Inhibits note validator during exact amount:

Setting this command to 1 during exact amount will inhibit the note validator.

N.B.: If only the note validator is installed, this command has to be set to 0.

Command 38 Emptying of change giving tubes:

This command is used to inventory the coins in the tubes of the coin mechanism. To obtain the allotment from tube 1 (coins of lower value) proceed as follows:

1. Programming mode, display views..... Command 00
2. Dial 38 and press ENTER, display views Tube no. 00
3. Dial 1 and press ENTER,

The coin mechanism starts giving out coins from the chosen tube until the release of pushbutton ENTER.

Command 39 Filling in of the change giving tubes:

Proceed as follows:

1. Go into programming mode to display Command 00
2. Key in 39 and press ENTER
3. Insert the coins in the coin mechanism
4. Press again the pushbutton ENTER

N.B. If the procedure is not correctly carried out, you can find wrong values in commands 09 - 10.

8.6 USING THE EXECUTIVE STD/EXECUTIVE PRICE HOLDING PAYMENT SYSTEMS

Command 39 Filling in of the change giving tubes:

Proceed as follows:

1. Go into programming mode to display Command 00
2. Key in 39 and press ENTER
3. Insert the coins in the coin mechanism
4. Press again the pushbutton ENTER



The decimal point in the prices that appear on the display must be set through the payment system.

Executive Standard ⇒ Command 69 programmed at 0

The Executive standard payment system manages the prices directly in the machine and not on the payment system.

For example, to set selection 21 at 30 pence, follow the instructions below:

- 1.1) Enter programming mode to display **Command 00**
- 1.2) Key in 03 and press ENTER to display **Selection No. 00**
- 1.3) Key in 21 and press ENTER to display **Price 00**
- 1.4) Key in 30 and press ENTER to display **Selection No. 00**

If you wish to programme another selection, repeat the sequence from point 1.2. Alternatively, press ESC twice.

Executive price-holding ⇒ Command 69 programmed at 1

In the Executive price-holding, the prices are managed by the payment system.

In this case, it is necessary to copy the price table (price list) programmed on the payment system to command 03 of the machine (from price 1 to price n) , while at Command 05 the prices will be matched to the selection by referring to their number.

For example, to set the selection 11 at 35 pence, proceed as described below:

Let us assume that the second price set on the payment system is 35 pence.

- 1.1) Enter programming mode to display **Command 00**
- 1.2) Key in 03 and press ENTER to display **Price Number 00**
- 1.3) Key in 02 (second price) and press ENTER to display **Price 00**
- 1.4) Key in 35 and press ENTER to display **Price Number 00**
- 1.5) Press ESC to display..... **Command 00**
- 1.6) Key in 05 and press ENTER to display **Selection No 00**
- 1.7) Key in 11 and press ENTER to display **Price Number 00**
- 1.8) Key in 02 (second price) and press ENTER to display **Selection No 00**

If you wish to programme another selection, repeat the sequence from point 1.6. Alternatively press ESC twice.

Executive price-display ⇒ Command 69 programmed on 1.

In the Executive price-display payment system the prices are controlled by the payment system.

In Command 05 the prices referring to the number of the selection will be matched to the selection.

Example:

- 1.1) Type 05 and press ENTER, the screen displays Selection No. 00
- 1.2) Type the selection no. and press ENTER, the screen displays.....Price Number 00
- 1.3) Type for example 02 (second price) and press ENTER, the screen displays Selection No. 00

If you wish to program another selection repeat the sequence from point 1.1 otherwise press ESC twice.

9 PRODUCT REFILLING / SALE

9.1 GUIDELINES FOR LOADING PRODUCTS

When the machine is switched on for the first time, wait approximately 12 hours for the machine to reach the operating temperature. In any case, check that the internal part of the machine has dropped below 4°C before placing the refrigerated products (see Command 66 and Command 67). If the “refrigeration unit safety device” is tripped, the products in the selections that are out of order must be eliminated; also in this case, when the machine is switched back on again, wait for the machine to reach the operating temperature before placing the new refrigerated products inside it. To remain within the safety limits for the refrigerated products the total door-open time must be no more than 15 minutes. Consequently, all operations must be carried out in as short a time as possible.

9.2 NORMAL REFILLING (SEE COMMAND 51)

- 1) Open the door.
- 2) Pull out one drawer at a time as far as the stop tab will permit.
- 3) Load with products until all the spaces are filled. All the products must fit easily into the compartments, do not insert larger objects. The compartments can be modified (see relevant paragraph), consequently choose the most suitable compartment for the product. Make sure that the products do not protrude from the compartments as this could cause jamming during the rotation of the drum.
- 4) When you enter the corresponding number of the drum (1 = first drum at the top) in the keypad, you cause a rotation of about 1/3 of a turn.

CAUTION: There are moving parts during this phase.

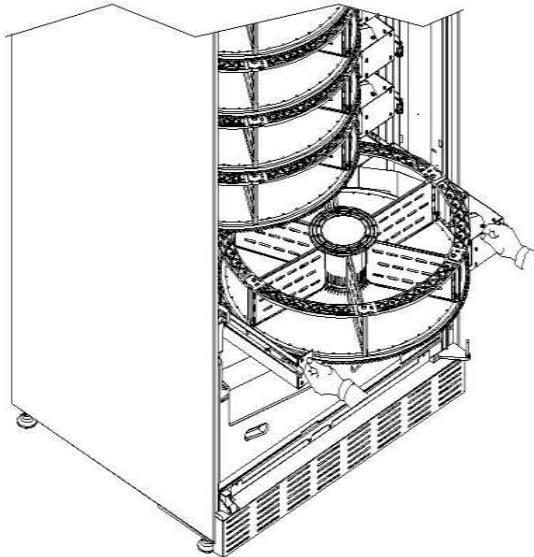

9.2.1 PRODUCT FILLING, SMART MODE (SEE COMMAND 51)

	<p>The product filling date is stored with this refilling mode; the machine is therefore able to recognize an expired product. To operate correctly it is necessary to enter the date, time and no. of days to expiry (see commands 71-78).</p>
---	---

- a) Open the door.
- b) Press the TEST button on the main control board located in the coin box compartment. The display will display the message "Select the drum to refill".
- c) Close the door again and press the selection button corresponding to the drum to refill. The vending machine will identify the empty compartment or the one containing an expired product. This compartment will move to the sales position and the corresponding delivery door will open to allow the insertion or substitution of the product. The number of the compartment accessible in this moment appears on the display and the price set for this compartment will be displayed.
- d) After entering the new product, press the ENTER button to record the presence of the product in the compartment and set the expiry time, after which the sale of the product will be inhibited. If no product is inserted, press the corresponding selection button to pass to the next compartment. The procedure will continue until all the compartments have been recorded or another drum is chosen for refilling. The vending machine will pass automatically from the refilling mode to normal mode after analyzing all the drums. To abandon the refilling mode at any time, press the TEST button, page 15.
- e) When you refill a Fifo selection, every compartment must be reloaded in successive order without leaving gaps. If you do not have enough products to fill a Fifo selection: press the ENTER button after loading the last product and then abandon refilling (press the TEST button) or select the next drum to refill.

9.3 PRODUCT SALES OPERATIONS

After filling according to the instructions, after setting the sales prices, having filled the change tubes (if the vending machine has a coin mechanism with change tubes) and after checking that the message "Vending machine in operation ...", the machine is ready to sell.

Rotate the drums by pressing the shopper buttons (see point 5, fig. 1) to bring the product to purchase to the sale position.

Press the selection button (see point 1, fig. 1) corresponding to the desired product.

Check the cost of the product on the display.

Put in the money.

Confirm the choice of product by pressing the associated selection button.

Take the product from the compartment which opens automatically.

10 ADJUSTMENTS



Disconnect power by turning the general switch to "off" and disconnect the feed plug before starting the operations.

10.1 DRUM REMOVAL

To remove the drum from the drawer carry out the following procedure:

Open the main door of the vending machine and disconnect the power supply by turning the main switch to the OFF position;

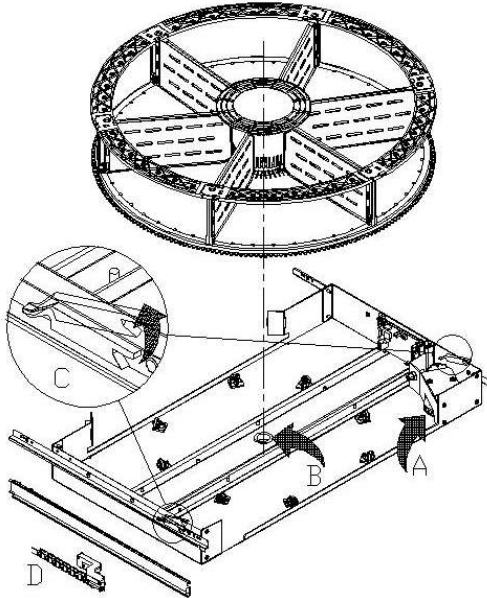

Remove the drawer by pulling gently to overcome the positioning spring locking action.

Pull the drawer out as far as the stop permits.

Empty the drum of any products that are contained in it.

Grip the drum and remove it from its lodging.

If you wish to remove the drawer as well: disconnect connector "D" located on the left side inside the cabinet, lift the stops "C" applied to the sides, and remove the drawer.

To reposition the drum on the drawer: firstly couple the teeth of the drum with the pulley sockets of the ratiomotor "A", then insert the centring pin of the drum in the drawer lodging "B".

10.2 USEFUL DIMENSIONS OF PRODUCT COMPARTMENT SPACES

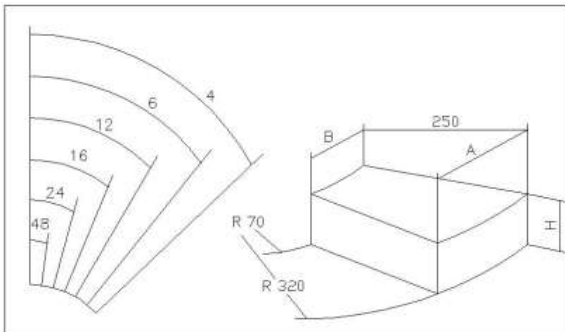

NUMBER OF COMPART	A	B	H
4	390	85	110
6	320	60	110
8	230	45	110
12	160	25	110
16	120	17	110
24	78	8	110
48	35	0	110

10.3 PRODUCT COMPARTMENTS

It may be necessary to change the dimensions of the compartments to accommodate different types of products.

The number of compartments can be varied by removing or adding dividers.

The number of spaces per drum can be: 4, 6, 8, 12, 16, 24, 48.

To remove the dividers, use a 8mm socket wrench for the tie rods "A" and, if present, undo screws "C" with a Phillips screwdriver. Take care with the nuts "B" placed in the lower part of the drum.

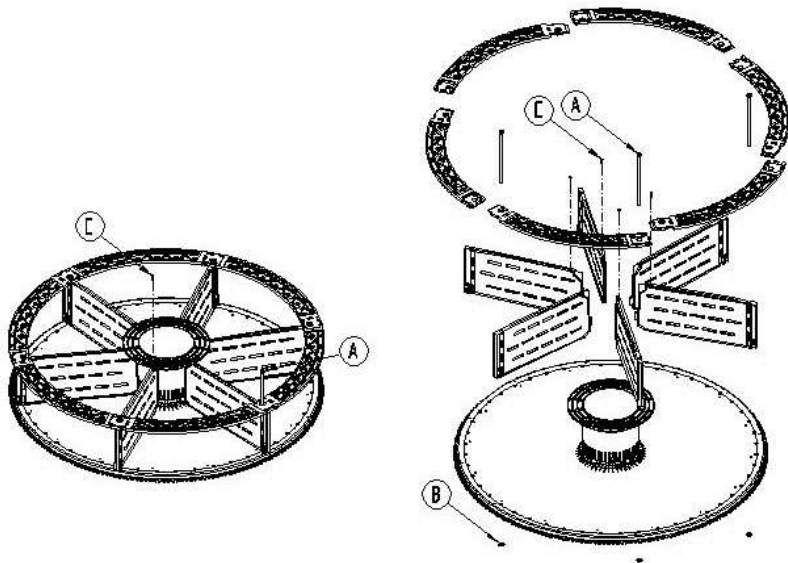

Subdivision into 4/8 sections:

insert a cylindrical pin, Ø3, length 40 mm, UNI-ISO 2338 TYPE A, into "DETAILS B"

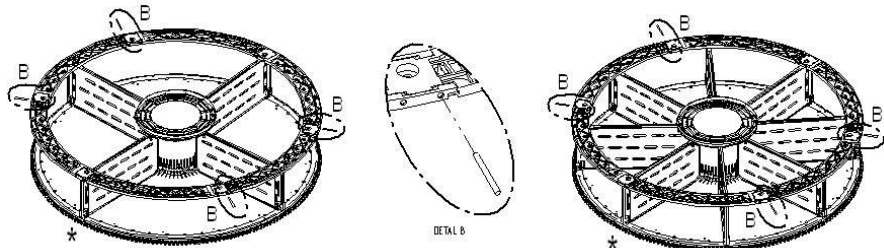

It is important not to remove the divider next to the magnet support (*).

10.4 POSSIBLE DIVIDER PLATE COMBINATIONS

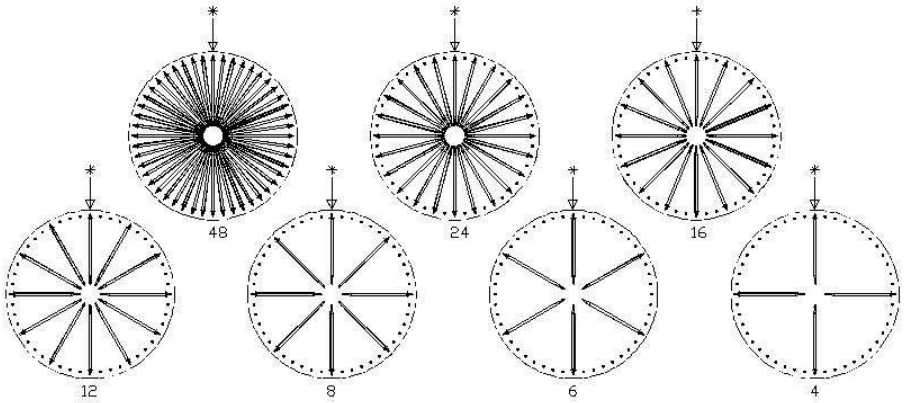

10.5 ADJUSTING OPENING OF THE DELIVERY DOORS

Having varied the dimensions of the compartments, opening of the delivery doors must also be modified. To perform this operation correctly, follow the instructions below:

- 1) With the power supply cut off after turning the main switch to OFF.
 - 2) Move the stop block to the desired position. The block is fixed by a screw.
- The figure illustrates the position of the stop in the various configurations: 4-6-8-12-16-24-48 compartments.

Enter the programming and set **Command 71 - 78**.

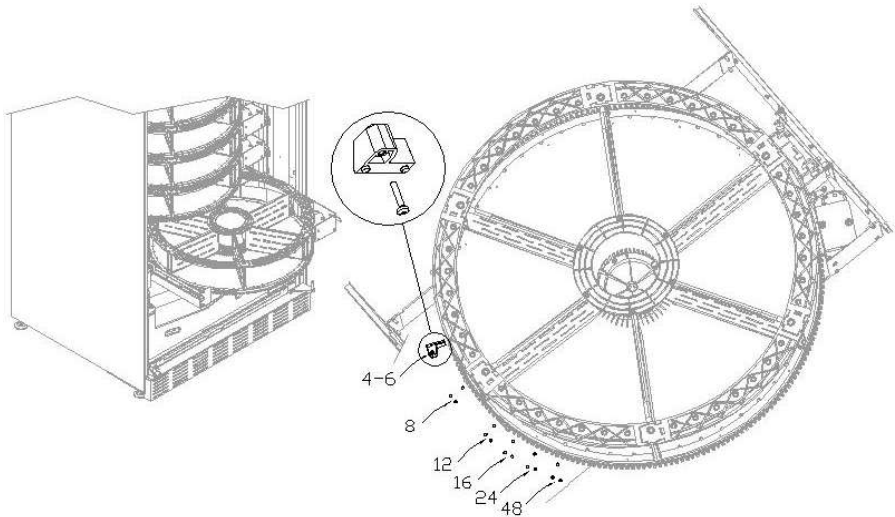

10.6 ADJUSTING BELT TENSION

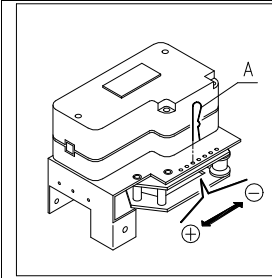

If the delivery doors do not close correctly, it may be necessary to check and tighten the toothed belt which moves the delivery doors. To perform this operation correctly, proceed as described below:

- 1) Open the main door of the vending machine and disconnect the electrical power supply by turning the main switch to off;
- 2) Remove the fastening split pin of the belt tightener pos. -A-;
- 3) As shown in the figure, move the split pin by one hole in the direction required, + tight or - tight;
- 4) Open and close the delivery doors to check whether the adjustment is correct.

10.7 INSTRUCTIONS FOR REPLACING THE INTERNAL LIGHTING DEVICE



- Switch off the machine by means of the main switch and disconnect the plug.
- Open the main door.
- Remove the cover from the light source.
- Replace the light source.
- Carry out the operations in reverse order to reassemble.

10.8 ACCESS TO THE ELECTRICAL PANELS AND TO THE REFRIGERATION UNIT

Proceed as follows to access the electrical panels or refrigeration unit:

- Turn off the machine by means of the main switch and pull out the plug.
- Open the door.
- Using a Phillips-head screwdriver, unscrew the screws which fix the product recovery pocket and the moneybox pocket to the machine structure. Remove the pockets.
- To remove the refrigeration unit, lower the two levers at the sides of the evaporator box, make sure that gasket located in the top edge of the evaporator box is completely detached from its sealing seat, and pull the provided handle. ATTENTION to the wiring.



Electric panel: When the product collection pocket is removed the entire vending machine remains energised. To disconnect the power remove the red key inserted in the terminal board. Total isolation from the electric power supply is only obtained when the plug is removed from the external magnetothermal switch. Consequently, all operations required by the vending machine without the protection of the product collection pocket, must only be carried out by qualified personnel who are aware of the specific hazards which this condition involves.

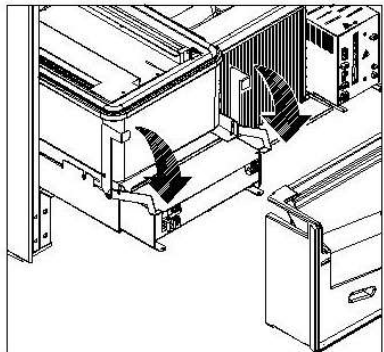
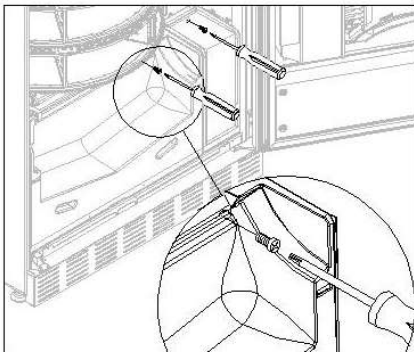

11 CLEANING INSTRUCTIONS



These operations, which concern safety and hygiene, must be carried out by personnel having practical experience with this machine.

Adequate recurring maintenance of machine grants its reliability in operation. This section describes the required maintenance operations and their frequency which has however to be considered as indicative since it depends upon various factors such kind of products, climatic conditions and, especially, humidity. The operations described in this section do not exhaust all maintenance operations. During maintenance vending machine has to be switched off. Do not wash vending machine with direct jets of water and high pressure. Clean carefully stainless steel and painted surfaces in order to avoid oxidation or chemical etching. Do not use toxic detergent substances.



Switch off the machine by means of the main switch and pull out the power plug. Do not wash the vending machine with direct and/or high pressure water jets.

11.1 IMPORTANT CLEANING POINTS

Use the cleaning products as instructed on the label. Do not use detergents that are too "aggressive" as they could damage some machine parts; in this case, the manufacturer declines all responsibility for damage caused by the incorrect use of such detergents, or by the use of toxic agents.

With sanitising products (chlorine-based detergents or similar products)	Inside cabinet (drawer zone), drawers, display window . Remove detergent, disinfectant and foodstuff residues with a damp sponge before restarting the machine.	At each reload, or at least every 5 days
--	--	--

With vacuum cleaner or compressed air	Remove the dirt from the condenser. Make sure there is an air gap between the front and back of the condenser. Always clean the inside of the cabinet after this operation.	every month
---------------------------------------	--	-------------

If this operation is not performed correctly, the refrigeration system could be seriously damaged.



**NEVER IMMERSER THE COIN MECHANISM IN WATER
DO NOT USE ABRASIVE MATERIALS
DO NOT USE SPRAY LUBRICANTS**

11.2 INACTIVITY



















If long periods of machine inactivity are expected, it is recommended to adopt adequate precautions to prevent dangerous situations when the machine is re-started; for long periods, it is intended complete machine inactivity exceeding one month.

For long resting period, it is necessary:

- To clean the machine thoroughly and to dry it;
- To check carefully for damaged or worn parts and to replace them;
- To check that the screws and bolts are securely tightened;
- To cover the machine after having stored it in a protected environment.

To re-set the machine at work, comply with the instructions given in the paragraph "Installation" of this manual and pay particular attention if food products are to be sold (see paragraph "Use of the vending machine for the sale of food products").

SOMMAIRE

1	PRÉFACE	2
1.1	IDENTIFICATION DE LA MACHINE	2
1.2	POSITION DES ADHESIFS	2
1.3	SICURITE	4
1.4	EN CAS D'URGENCE	4
1.5	GUIDE POUR LA CONSULTATION	5
2	EMPLOI DU DISTRIBUTEUR AUTOMATIQUE POUR LA VENTE DE PRODUITS ALIMENTAIRES	6
3	CARACTERISTIQUES TECHNIQUES	7
4	COMPOSANTS DE LA PORTE	8
5	COMPOSANTS INTERNES	9
6	TRANSPORT, MANUTENTION, STOCKAGE ET DEBALLAGE	10
6.1	TRANSPORT ET STOCKAGE  	10
6.2	DEBALLAGE  	10
6.3	INSTALLATION  	11
6.4	AVERTISSEMENT POUR L'INSTALLATION	12
6.5	BRANCHEMENT DU SYSTÈME DE PAIEMENT  	12
7	AVERTISSEMENT POUR LA DÉMOLITION DE LA MACHINE	12
8	PROGRAMMATION	14
8.1	EXPLICATION DES COMMANDES	14
8.2	LISTE DES COMMANDES POUR LA PROGRAMMATION	15
8.2.1	ACCES AUX SOUS-MENUS	17
8.2.2	DEFINITION PARAMETRES TEMPERATURE	19
8.2.3	ENTREE DES PARAMÈTRES DE LA MACHINE	20
8.2.4	RÉGLAGE PARAMÈTRES DISQUES	24
8.2.5	ENTREE DES PARAMETRES DE LA MACHINE	24
8.3	SOUS-MENU ENTREE HORLOGE, TIMERS JOURNALIERS (VOIR COMMANDE 02)	28
8.4	UTILISATION DU MONNAYEUR BDV 001	29
8.5	UTILISATION SYSTEMES DE PAYEMENT MDB	31
8.6	UTILISATION DES SYSTEMES DE PAIEMENT EXECUTIVE STD/EXECUTIVE PRICE HOLDING	33
9	RECHARGE / VENTE PRODUITS	34
9.1	INSTRUCTIONS POUR LE CHARGEMENT DES PRODUITS 	34
9.2	RECHARGE NORMALE  (VOIR COMMANDE 51)	34
9.2.1	CHARGEMENT PRODUITS, MODE INTELLIGENT  (VOIR COMMANDE 51)	35
9.3	OPERATIONS DE VENTE D'UN PRODUIT	35
10	REGLAGES	36
10.1	ENLÈVEMENT DES DISQUES  	36
10.2	DIMENSIONS UTILES ESPACES COMPARTIMENTS PRODUITS	36
10.3	COMPARTIMENTS PRODUITS	37
10.4	POSSIBILITE DE COMBINAISON DES PALETTES	38
10.5	REGLAGE DE L'OUVERTURE DES PORTILLONS  	38
10.6	REGLAGE DE LA TENSION DE LA COURROIE  	39
10.7	INSTRUCTIONS POUR LE REMPLACEMENT DU DISPOSITIF D'ECLAIRAGE INTÉRIEUR	39
10.8	ACCÈS AUX PANNEAUX ÉLECTRIQUES ET AU GROUPE FRIGORIFIQUE  	39
11	NETTOYAGE	40
11.1	POINTS IMPORTANTS POUR LE NETTOYAGE	40
11.2	INACTIVITE	40

1 PRÉFACE



Ce manuel a été rédigé pour le modèle le plus complet: il est donc possible d'y trouver des descriptions ou explications qui n'ont rien à voir avec votre machine.

La documentation présente fait partie intégrante de la machine et par conséquent doit la suivre dans ses transferts de propriété ou de siège.

Avant de procéder à l'installation et à l'utilisation du distributeur, on doit lire scrupuleusement et comprendre le contenu de ce manuel puisqu'il donne des renseignements très importants sur la sécurité de l'installation, sur l'utilisation et sur les opérations d'entretien de l'appareil.

Ce manuel d'instructions contient toutes les informations dont le personnel responsable du fonctionnement et de l'entretien de routine de la machine aura besoin, pour pouvoir opérer en toute sécurité.

Nous conseillons de prendre contact avec la Maison Constructrice pour tout renseignement concernant les pièces détachées ou les accessoires complémentaires; il est de toute façon défendu d'effectuer les opérations dont on n'a pas compris exactement la modalité d'exécution.

Ce manuel d'instructions ou bien une de ses copies devra être disponible tout près de la machine, pour permettre aux opérateurs une consultation facile; le manuel devra être gardé dans un endroit abrité, protégé de la chaleur, de l'humidité et de l'action des agents corrosifs (huile, lubrifiants, produits corrosifs)

Pendant sa consultation il faudra faire attention à ne pas l'endommager; il est défendu d'enlever des pages, de remplacer ou d'effacer des informations ou bien d'en modifier le contenu.

Les mises à jours successives et les pages explicatives des accessoires font partie intégrante du présent manuel et pour cette raison il faudra les inclure dans le livret.

1.1 IDENTIFICATION DE LA MACHINE

Les premières pages de cette plaquette donnent à l'utilisateur des renseignements sur la façon d'identifier un DISTRIBUTEUR AUTOMATIQUE; ces renseignements sont très importants dans le futur puisqu'ils permettent au constructeur de donner rapidement et sans retard toute sorte d'informations techniques à l'égard d'un appareil. Ils permettent aussi de gérer plus facilement l'envoi des pièces détachées.



Ne pas abîmer ou enlever les supports qui sont nécessaires à identifier le produit ni les adhésifs de sécurité.

Le support d'identification est une plaquette en plastique sur laquelle sont écrites les données à mentionner, si nécessaire, à le constructeur;

Seulement cette plaque est considérée par le constructeur comme moyen d'identification du produit. Ci-après vous pouvez trouver une copie parfaite de cette plaque.

1.2 POSITION DES ADHESIFS

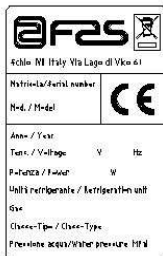

A



E



B

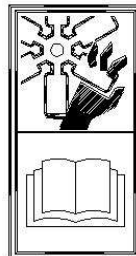

C

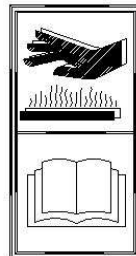

D

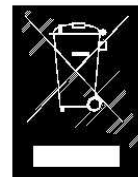

F



H

A	Plaque d'identification complète
B	Plaque d'identification
C	Adhésif de sécurité indiquant le risque engendré par les éléments tournants
D	Adhésif de sécurité indiquant les surfaces ayant une température élevée
E	Adhésif de sécurité indiquant la présence de tension électrique
F	Elimination conformément à la normative EU 2002/96/CE, selon la transposition national de la directive.
H	(ÉCLAIRAGE LED) RAYONNEMENT LASER – NE PAS REGARDER DIRECTEMENT DANS LE FAISCEAU – PRODUIT LASER CLASSE 2

La plaque d'identification complète « A », indiquant toutes les données de la machine, est placée à l'intérieur de la caisse (voir schéma ci-après). Si des sérigraphies sont présentes sur le côté de la caisse, la plaque « B » est appliquée sur l'arrière de la caisse, en haut à droite.

Par ailleurs, le numéro de matricule est indiqué sur les éléments les plus importants de la machine (cartes, compresseur, ventilateurs, etc.)

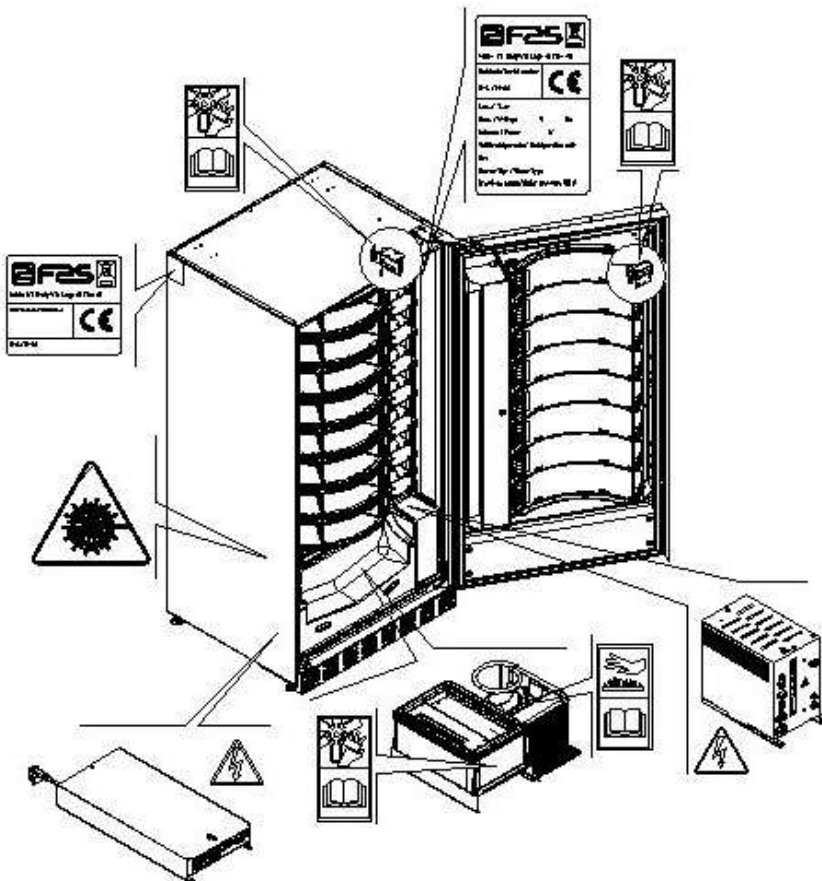

1.3 SICURITE

	Cet appareil n'a pas été conçu pour être utilisé par des personnes (y compris les enfants) avec des capacités physiques, sensorielles et mentales réduites ou des personnes ne possédant pas l'expérience et les compétences nécessaires, à moins que ces personnes ne soient contrôlées ou formées pour l'utilisation de l'appareil par une personne répondant de leur sécurité. Veiller scrupuleusement à ce que les enfants ne puissent jouer avec l'appareil.
---	---





	L'utilisation d'accessoires ou de composants non originaux peut compromettre la sécurité de la machine. Fas décline toute responsabilité en cas d'utilisation de pièces ou d'accessoires non originaux et pour tout dommage direct ou indirect pouvant en découler. Fas n'est pas autorisée à effectuer des vérifications sur les produits similaires éventuellement offerts par le marché. Attention: l'utilisation de pièces de rechange non originales peut entraîner l'annulation totale de la garantie sur la machine.
---	---

	<p>La construction et l'analyse du distributeur automatique en matière de sécurité se rapportent aux réglementations en vigueur.</p> <p>Les procédés d'installation et d'entretien, y compris le remplacement du câble d'alimentation, doivent être effectués par le personnel préposé et compétent.</p> <p>Toute intervention - autre que l'entretien ordinaire - doit être effectuée avec la fiche d'alimentation débranchée.</p> <p>Il est obligatoire de porter des vêtements appropriés, conformément aux indications du présent manuel et des lois en vigueur dans le Pays d'utilisation de la machine; il faut quand même éviter les vêtements amples et voletants, les ceintures, les bagues et les colliers; les cheveux longs doivent être contenus dans une coiffe.</p> <p>Il est absolument défendu de faire fonctionner la machine avec les protections fixes et/ou mobiles désassemblées ou lorsque les dispositifs de sécurité sont désactivés. Il est strictement interdit d'enlever ou d'altérer le dispositif de sécurité.</p> <p>N' effectuer aucun entretien ou réglage du distributeur sans avoir lu et compris au préalable le contenu de ce manuel.</p> <p>Les opérations de réglage - lorsque les dispositifs de sécurité sont réduits ou partialement désactivés - doivent être effectuées par une seule personne. Pendant leur déroulement il est nécessaire d'interdire l'accès à la machine aux personnes non autorisées; si possible, il vaudrait mieux d'ouvrir une seule protection à la fois.</p> <p>Après avoir effectué une opération de réglage ou d'entretien avec les sécurités réduites il est nécessaire de rétablir sans délai le fonctionnement de la machine avec toutes les protections activées.</p> <p>Se tenir scrupuleusement aux indications contenues dans ce manuel, concernant les entretiens périodiques, est une condition fondamentale pour travailler en toute sécurité aussi bien que pour garantir le bon fonctionnement de la machine.</p> <p>Afin d'éviter les accidents il est nécessaire de contrôler les bonnes conditions des étiquettes de sécurité et d'étudier leur signification. Si elles sont détériorées, perdues ou relatives à des composants ayant été substitués, elle devront être remplacées. Demander au Constructeur les étiquettes originales, qui devront être placées exactement dans la position indiquée dans le présent manuel.</p> <p>Il ne faut pas oublier que la prudence et les bonnes conditions psychophysiques de l'opérateur sont la meilleure garantie pour un travail en toute sécurité.</p>
---	---

1.4 EN CAS D'URGENCE

	En cas d'incendie il ne faut pas diriger de jets d'eau vers la machine pour éviter les possibles courts-circuits, la conséquence desquels pouvant être des accidents, même mortels, pour les personnes présentes.
---	---

1.5 GUIDE POUR LA CONSULTATION

SYMBOLE	SIGNIFICATION	COMMENTAIRE
	DANGER	Ce symbole prévient l'opérateur de la présence d'un danger, même de mort.
	AVERTISSEMENT	Ce symbole met en évidence une notice concernant les fonctions principales ou les informations utiles. Faire très attention aux textes marqués de ce symbole. Le personnel préposé à l'entretien doit lire une valeur de mesure, contrôler une indication, vérifier la position correcte de tous les éléments de la machine etc., avant de procéder avec l'exécution d'une commande ou d'une opération.
	ENTRETIEN ORDINAIRE	<i>L'entretien ordinaire comprend:</i> le rechargement, la programmation des paramètres de contrôle, l'encaissement et le nettoyage des zones à contact avec les produits alimentaire.
	ENTRETIEN EXTRAORDINAIRE	<i>L'entretien extraordinaire comprend:</i> les opérations d'entretien plus ou moins complexes (mécaniques, électriques, etc.), dans des situations particulières ou quand même convenues avec l'utilisateur et qui ne sont pas comprises parmi celles d'entretien ordinaire.
	RECYCLAGE	Il est impératif d'éliminer les matériaux tout en respectant l'environnement.



Prêter une attention toute particulière aux textes marqués en gras, avec un caractère plus grand ou soulignés, car ils se réfèrent toujours à des opérations ou des informations très importantes.

Les schémas des connexions annexés ne peuvent être utilisés que par le personnel technique spécialisé, autorisé par le constructeur à effectuer les opérations d'entretien et les contrôles périodiques.

	Il est strictement interdit d'utiliser les schémas des connexions pour modifier la machine.
---	--

La définition des positions par rapport à la machine, au cours du manuel, est caractérisée par les mots: "devant" ou "antérieur", ce qui indique le côté porte; lorsqu'on écrit "derrière" ou "postérieur", au contraire, on indique le côté opposé; les mots "droite" et "gauche" se rapportent à l'opérateur qui se trouve sur le côté antérieur de la machine et tourné vers elle.

Pour toute opération à effectuer sur la machine voir les différents niveaux de qualification décrits ci-après, dans le but de déterminer le personnel préposé à l'exécution.

Utilisateur final	Personnel sans compétences spécifiques, à même seulement d'acheter et de prélever le produit en utilisant les commandes portées sur la machine, ou en suivant les instructions indiquées sur le display.
Opérateur préposé à l'entretien ordinaire	Personnel à même d'effectuer les opérations relatives à la qualification précédente et, de plus, d'opérer selon les instructions marquées du symbole  dans ce manuel.
Opérateur préposé à l'entretien extraordinaire	Personnel à même d'effectuer les opérations relatives à la qualification précédente et, de plus, d'opérer selon les instructions marquées des symboles  dans ce manuel. Dans certains cas, les techniciens spécialisés doivent être capables d'intervenir aussi quand les protections sont désactivées et donc en conditions de sécurité précaire. Toutes les opérations impliquant des organes en mouvement et/ou sous tension doivent être exécutées seulement en cas exceptionnel et exclusivement après avoir vérifié l'impossibilité d'intervention dans les meilleures conditions de sécurité. L'accès à ces zones devrait être autorisé exclusivement aux personnes connaissant l'appareil et dotées d'une certaine expérience pratique, avec une référence particulière à la sécurité et à l'hygiène.

Les opérations décrites dans ce Manuel, relatives à chaque phase du cycle de vie de la machine, ont été soigneusement analysées par le constructeur; le nombre d'opérateurs et la qualification requise pour chaque intervention sont donc les plus appropriés pour en garantir une exécution correcte.

	L'inobservance des indications du constructeur concernant le nombre et la qualification des opérateurs pourrait compromettre la sécurité du personnel impliqué ou présent tout près de la machine.
---	--

2 EMPLOI DU DISTRIBUTEUR AUTOMATIQUE POUR LA VENTE DE PRODUITS ALIMENTAIRES

	ATTENTION: Les températures de conservation des produits alimentaires doivent être déterminées et fixées selon les indications du producteur et en conformité avec les lois en vigueur. Le responsable du distributeur ne désignera qu'un personnel qualifié et compétent pour l'exécution de ces fonctions.
---	---

Ce distributeur automatique permet la vente de produits alimentaires.

	Les produits alimentaires dispensés par le distributeur automatique doivent être emballés hermétiquement. Se tenir scrupuleusement aux indications du producteur concernant la date avant laquelle il faudra consommer le produit et la température de conservation. Le distributeur automatique est conçu pour le maintien de la température des produits et NON PAS pour leur refroidissement. En cas de produits alimentaires frais et/ou facilement périssables et de toute façon dans tous les cas prévus par les lois en vigueur, il est nécessaire de: établir la température à l'intérieur du distributeur automatique en conformité avec les lois en vigueur; maintenir les produits aux températures prévues par les lois en vigueur pendant le transport au distributeur automatique.
---	--

	Ce distributeur est doté d'un dispositif "sécurité réfrigérateur", conformément aux normes pour la conservation des denrées alimentaires fraîches, en vigueur dans quelques pays; ce dispositif permet de maintenir ces produits dans les conditions prévues par le manuel, mais seulement si lesdits produits ont été introduits dans le distributeur à la température de conservation correcte, selon les indications des normes en objet. La non-observation de cette règle peut provoquer l'intervention du dispositif "sécurité réfrigérateur".
--	---

Les produits alimentaires vendables sont :

- bonbons, noisettes, chewing-gum et sucreries analogues
- biscuits, crackers et les produits cuits aux fours analogues
- les aliments avec un niveau de pH non supérieur à 4,6 ou avec une valeur d'activité de l'eau (Aw) à 25°C non supérieure à 0,85
- les aliments conservés à une température non supérieure à 5°C pour les périodes spécifiées par le producteur, mais pas plus de 5 jours
- les aliments conditionnés hermétiquement
- les aliments qui ont été traités pour prévenir la détérioration

3 CARACTERISTIQUES TECHNIQUES

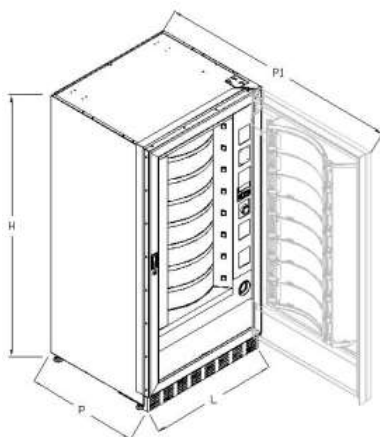

Hauteur	H = 1830 mm
Largeur	L = 910 mm
Profondeur	P = 795 mm P1 = 1670 mm
Poids sans emballage	315 kg
Tension nominale	voir plaque signalétique
Puissance nominale	voir plaque signalétique
Système de vente	FIFO / SHOPPER
Portes accès produit	8
Poids max. par plateau (distribué de façon uniforme)	9 kg.
Conditions ambiantes de fonctionnements (limite)	Température environnementale max. 32°C Température environnementale min. 3°C Humidité relative 65% max.
Système de réfrigération	Par compression - classe N Evaporateur ventilé - Dégivrage cyclique
Niveau de pression sonore pondéré « A »	Inférieur à 70 dB
Pression nominale du groupe frigorifique à 32 °C	15 bar

Pour une accessibilité totale, la porte doit être ouverte à 180°.

4 COMPOSANTS DE LA PORTE

- 1 **Bouton de sélection** : appuyer sur ce bouton pour la sélection et l'achat.
- 2 **Bouton de remboursement**: il sert à débloquer les monnaies coincées dans le monnayeur et à les récupérer dans le récipient prévu à cet effet.
- 3 **Écran** : L'écran affiche la somme totale des monnaies introduites et la référence de la sélection, le prix de la sélection et tous les messages de fonctionnement. En cas de panne du distributeur, l'écran affiche le numéro d'alarme en cours.
- 4 **Ouverture d'introduction des monnaies**: elle est utilisée par le client pour introduire la somme nécessaire pour l'achat du produit.
- 5 **Touche shopper** : permet de faire tourner les disques et de porter le produit souhaité en position de vente.
- 6 **Portillon de prélèvement**: il est utilisé par le client pour retirer le produit qu'il a acheté.
- 7 **Récipient de récupération des monnaies**: situé sur la partie inférieure, il est utilisé pour donner le reste.
- 8 **Couvre-pieds**
- 9 **Serrure de la porte**.

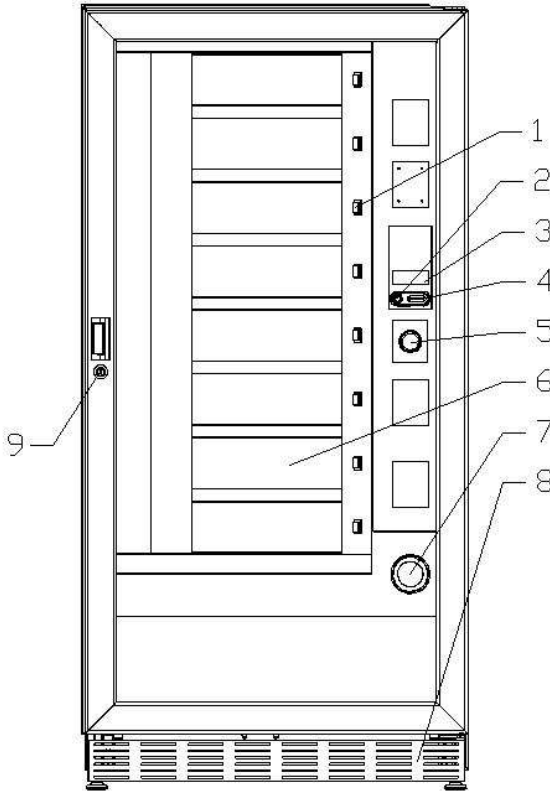

fig. 1

5 COMPOSANTS INTERNES

- 1 **Moteurs rotation plateaux**
- 2 **Moteurs portes de prélèvement**
- 3 **Panneau électrique** : il se trouve dans la partie inférieure de la structure et distribue l'alimentation aux moteurs de rotation des disques et aux moteurs des portes de prélèvement. Il est doté d'un interrupteur de sécurité qui interrompt la tension à l'installation électrique du distributeur, en ôtant la clé rouge spéciale de la fente.
- 4 **Groupe frigorifique**: il est situé dans la partie inférieure de la caisse du distributeur, derrière la poche de prélèvement et a pour but de maintenir la température paramétrée à l'intérieur du distributeur.
- 5 **Panneau électrique** : il se trouve dans la partie inférieure de la structure, derrière la caisse monnaies, il regroupe les connexions électriques, la carte de puissance et les cartes d'alimentation de l'éclairage interne.
- 6 **Carte principale**: elle est située dans le compartiment du monnayeur et a pour but de gérer les différentes fonctions du distributeur.
- 7 **Caisse monnaies**

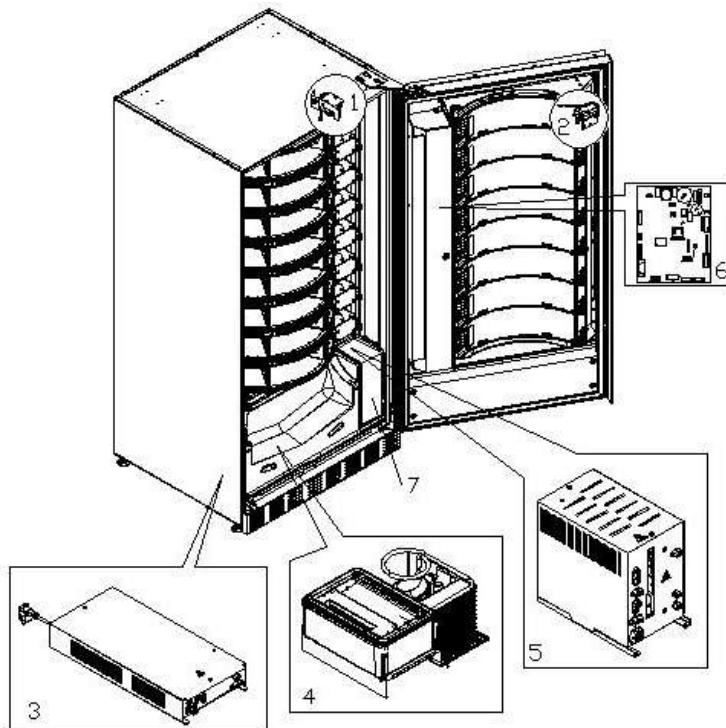

fig. 2

6 TRANSPORT, MANUTENTION, STOCKAGE ET DEBALLAGE



Si on constate des dommages sur le distributeur, on doit les déclarer rapidement au transporteur.

6.1 TRANSPORT ET STOCKAGE

Pour ne pas endommager le distributeur, on doit effectuer les opérations de chargement/déchargement avec un soin particulier. Les opérations de chargement/déchargement doivent être effectuées en soulevant le distributeur au moyen d'un chariot élévateur, motorisé ou manuel, en positionnant les fourches dans la partie inférieure de la palette.

Les déplacements brefs, comme par exemple à l'intérieur d'un atelier ou d'un bureau, peuvent être effectués sans utiliser la palette, en faisant attention à ne pas endommager le distributeur.

Il est, au contraire, toujours défendu de :

- Renverser le distributeur;
- Traîner le distributeur avec des câbles ou semblables;
- Soulever le distributeur avec des prises latéraux;
- Soulever le distributeur avec toute sorte d'élingue ou câble;
- Secouer ou donner des violentes secousses au distributeur et à son emballage.



Il ne faut pas renverser le distributeur car l'huile contenue dans le compresseur pourrait pénétrer dans les soupapes et compromettre ainsi, même irrémédiablement, le démarrage du compresseur. Si le distributeur est tout de même renversé, il faudra le placer dans un endroit où la température n'est pas inférieure à 18°C; avant sa remise en marche il faudra attendre au moins 2 heures

Pour ce qui concerne le stockage des machines, l'ambiance de conservation doit être bien sèche avec des températures entre 0° ÷ 40° C. Après avoir placé la machine dans un endroit bien abrité, il faudra la couvrir et la bloquer, afin d'éviter tout possible déplacement ou coup accidentel.

Il est **défendu** de superposer plusieurs machines emballées. Maintenir la position verticale indiquée par les flèches sur l'emballage même.

6.2 DEBALLAGE

Les éléments d'emballage devront être enlevés avec soin pour ne pas endommager le distributeur. Contrôler l'intérieur et l'extérieur du caisson pour estimer les dommages éventuels. Ne pas détruire les éléments d'emballage jusqu'à leur inspection de la part du responsable du transporteur.



Ne pas oublier d'enlever les éléments de déballage ou les équipements étant à l'intérieur du distributeur automatique qui pourraient autrement empêcher le bon fonctionnement de la machine.

Pour enlever la machine de la palette, il suffit de dévisser les 4 vis à tête hexagonale fixant la base du distributeur à la palette même; 2 vis sont placés dans la partie postérieure du distributeur et 2 dans la partie antérieure et accessibles en ouvrant la porte.

Pour assurer une parfaite circulation d'air de l'unité de réfrigération, remonter les étriers arrière qui fixent le distributeur à la palette en les retournant.



Les éléments d'emballage doivent être éliminés en respectant la nature et les lois en vigueur en la matière.



Soulever le distributeur automatique en s'assurant que les pieds de soutien sortent de la palette.

6.3 INSTALLATION

Le distributeur doit être placé sur une surface (sol, soupenne) en mesure de supporter son poids.

	L'appareil n'est pas conçu pour être installé en plain air, il ne doit pas être exposé aux rayons directs du soleil ou placé dans un endroit où on utilise des jets d'eau. L'appareil peut être installé dans des lieux où la température ambiante est comprise entre 3°C e 32°C.
---	---

Vérifier que la capacité de l'installation est compatible avec la puissance maximale du distributeur indiquée sur la plaque. En cas de doute s'adresser au personnel professionnellement qualifié. Le personnel en question devra notamment s'assurer que la section des câbles de l'installation est appropriée à la puissance absorbée par le distributeur.

	L'appareil doit être branché à un réseau d'alimentation doté de mise à la terre conforme aux législations en vigueur. Il est recommandé d'équiper le réseau d'alimentation électrique du distributeur d'un dispositif de déconnexion avec une ouverture des contacts d'au moins 3 mm. Laisser l'accès libre à la prise une fois que l'installation est effectuée. Il est interdit d'utiliser des rallonges, des adaptateurs ou des prises multiples.
---	--

	<p style="text-align: center;">Les indications qui suivent sont valables pour le UK.</p> <p style="text-align: center;">Les couleurs des câbles dans le conducteur sont les suivantes: VERT ET JAUNE - MASSE ---- BLEU - NEUTRE ---- MARRON - PHASE</p> <p>Puisque les couleurs des fils de cet appareil pourraient être différentes par rapport à celles marquées sur les bornes de votre prise, il faudra procéder de la façon suivante: le fil VERT et JAUNE doit être branché avec la borne de la prise marquée par la lettre E ou par le symbole de masse ou coloré en VERT ou VERT et JAUNE. Le fil BLEU doit être branché avec la borne de la prise marquée par la lettre N ou coloré en NOIR ou BLEU. Le fil MARRON doit être branché avec la borne de la prise marquée par la lettre L ou coloré en ROUGE ou MARRON.</p>
---	---

	Le constructeur n'est pas responsable des dommages causés par l'inobservance des précautions susmentionnées.
---	---

- Une fois branché, le distributeur doit être placé près d'une paroi de façon que son dos ait une distance minimum de 7 cm d'elle, afin de permettre une ventilation régulière.
- Après avoir placé le distributeur au sol, régler les 4 pieds de façon à ce que le distributeur automatique soit en position parfaitement horizontale; tous les pieds doivent toucher le sol.
- Monter le couvre-pieds sur la partie inférieure avant.
- Veiller à ce que le couvre-pieds avant ainsi que les grilles derrière et sous le groupe frigorifique soient toujours propres et ne présentent aucunes obstructions.

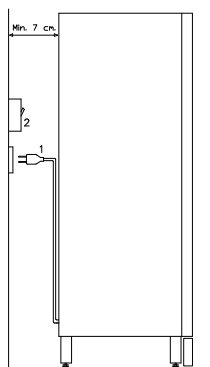

Description des branchements

- 1 Prise "Schuko"
- 2 Interrupteur magnétothermique différentiel

- Pour allumer la machine procéder comme suit: connecter le câble d'alimentation à la prise électrique. Si le message "MEMORY CLEARED" s'affiche sur l'écran, appuyer sur le bouton présent sur la carte mère dans le compartiment monnayeur pour initialiser la mémoire. L'écran affiche le message "PORTE OUVERTE". Le distributeur commencera automatiquement un autodiagnostic. Si aucun problème n'est détecté, la machine est prête à être utilisée.
- Programmer la machine (voir chap. "PROGRAMMATION"), introduire les PARAMETRES GR. FRIGORIFIQUE (voir paragraphe correspondant) en tenant compte des produits alimentaires contenus dans le distributeur et paramétrer les prix.
- Si le distributeur est muni d'un monnayeur rendre, introduire dans les tubes la monnaie correspondante.
- Charger les produits dans la machine (voir paragraphe "Chargement des produits").

6.4 AVERTISSEMENT POUR L'INSTALLATION

La machine est vendue dépourvue du système de payment, donc tout dommage à la machine, à personnes ou à choses du à une installation non correcte du système de payment, sont exclusivement à la charge de celui qui en a effectué l'installation.

6.5 BRANCHEMENT DU SYSTÈME DE PAIEMENT

La connexion et la déconnexion du monnayeur doivent être effectuées lorsque la machine est éteinte.

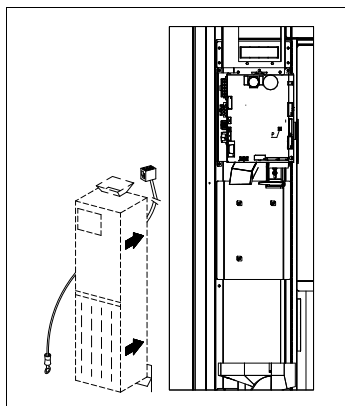

Sur le côté de la carte principale sont présents les connecteurs destinés au branchement du monnayeur. Le distributeur est conçu pour des systèmes de paiement avec protocoles « EXECUTIVE », « MDB » et « BDV ».

- Fixer le monnayeur sur le support, en le plaçant entre les pivots.
- Brancher les connecteurs du monnayeur à la machine.
- Régler le conduit d'introduction des monnaies sur l'entrée du monnayeur.
- Régler les leviers de commande du bouton de remboursement.



7 AVERTISSEMENT POUR LA DÉMOLITION DE LA MACHINE

Si la machine devrait être désinstallée à cause d'une démolition définitive, il est obligatoire de se tenir aux lois en vigueur pour la sauvegarde de l'environnement. Tous matériaux ferreux en plastique ou autres doivent être ramassés dans les dépôts autorisés. Il faut faire attention aux:

  <p>RoHS Compliant Directive 2002/95/EC</p>	<p>Gaz présents dans les groupes frigorifiques qui quelques types d'ils soient (voir plaque signalétique) doivent être récupérés au moyen d'appareillages spéciaux par des sociétés spécialisées.</p> <p>Matériaux d'isolation qui doivent être récupérés par des sociétés spécialisées. Élimination conformément à la normative EU 2002/96/CE, selon la transposition nationale de la directive.</p> <p>Cet appareil est conforme à la Directive 2002/95/EC (RoHS).</p>
---	--

En cas de doute, contacter les autorités locales, compétentes en matière d'élimination des déchets.

PAGE LAISSÉE INTENTIONNELLEMENT BLANCHE POUR AJOUTER DES NOTES

8 PROGRAMMATION

Ouvrir la porte, appuyer sur le bouton-poussoir de mode (TEST) et le maintenir pressé pendant environ 2 secondes, jusqu'à quand, sur la deuxième ligne du **display**, paraîtra le message "Commande 00" et le buzzer émettra un son prolongé. Sur la première ligne du display, au **contraire**, **paraîtra** le message indiquant que le distributeur est en "mode de programmation". A ce point le tableau **des commandes** de programmation est activé. Le message "Commande 00" indique qu'il est possible de lire les données de vente et de programmer les paramètres opérationnels du distributeur. Pour quitter la programmation ou pour passer d'un menu secondaire au menu principal il suffit d'appuyer sur la **touche * (ESC)**.

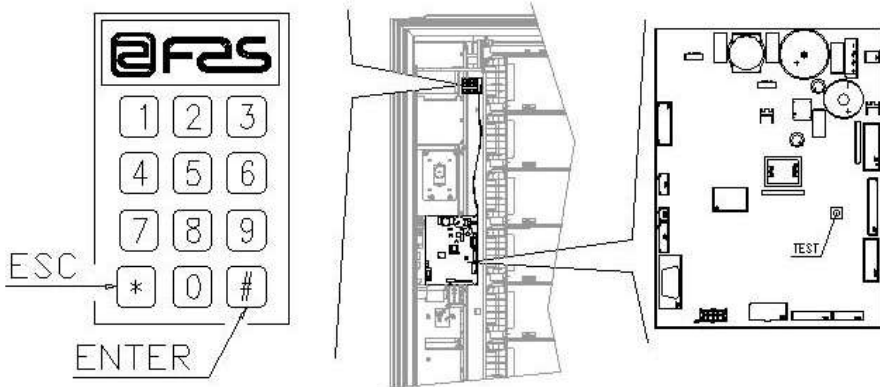

Attention : si la touche « TEST » est relâchée avant l'écoulement du temps nécessaire, le distributeur se met en mode « CHARGEMENT PRODUITS MODE INTELLIGENT » (voir Commande 51). Pour quitter ce mode appuyer sur la touche « TEST » puis répéter les opérations en maintenant la touche appuyée pendant tout le temps **nécessaire jusqu'à** ce que l'écran affiche « Commande 00 ».

8.1 EXPLICATION DES COMMANDES

En accédant à la programmation on entre dans le menu principal et l'écran affiche « Commande 00 », à partir de ce niveau il est possible d'accéder directement à certaines données ou à d'autres menus secondaires. Pour ce faire, il suffit de taper sur les touches du pupitre les commandes correspondantes et d'appuyer sur la touche (#), que par souci de simplification nous appellerons ENTER, pour confirmer le choix. Lorsqu'on accède à un menu secondaire l'écran affiche un message d'identification. La touche (#) ENTER sert aussi à confirmer les données saisies au moyen du clavier et à les mémoriser, dans ce cas l'écran affiche le message « OK » pendant quelques secondes.

Pour quitter la programmation ou pour passer d'un menu secondaire au menu principal il suffit d'appuyer sur la touche * du pupitre mobile que par souci de simplification nous appellerons ESC.

8.2 LISTE DES COMMANDES POUR LA PROGRAMMATION

ACCES AUX SOUS-MENUS

Commande	01	Test machine
Commande	02	Demande sous-menu horloge, timers journaliers
Commande	03	Rappel du sous-menu paramétrage des prix
Commande	04	Demande sous-menu d'entrée des prix avec remise
Commande	05	Rappel du sous-menu paramétrage des correspondances des prix
Commande	06	Paramétrage code produit et capacité produit
Commande	07	Affichage des ventes des sélections prix plein
Commande	08	Visualisation ventes par sélection prix remisé
Commande	09	Visualisation totals qui ne peuvent pas être mis au zéro
Commande	10	Visualisation totals qui peuvent être mis au zéro

COMMANDES 27÷39

Modalité EXECUTIVE voir *paragraphe: UTILISATION DES SYSTEMES DE PAIEMENT EXECUTIVE STD/EXECUTIVE PRICE HOLDING.*

Modalité BDV voir *paragraphe BDV.*

Modalité MDB voir *paragraphe MDB.*

ENTREE DES PARAMETRES DU GROUPE FRIGORIFIQUE

Commande	41	Entrée de la température interne
Commande	43	Programmation température fin dégivrage
Commande	44	Entrée intervalle dégivrage
Commande	45	Paramétrage du temps d'exclusion de la sécurité frigo
Commande	46	Paramétrage de la température sécurité frigo

ENTREE DES PARAMETRES DE LA MACHINE

Commande	50	Paramétrage vitesse portillons et paramètres de fonctionnement des disques
Commande	51	Paramétrage du mode de recharge
Commande	52	Paramétrage sécurité en phase de recharge
Commande	54	Paramétrage durée d'ouverture du portillon
Commande	55	Programmation heure limite produit
Commande	56	Option fonctionnement signal acoustique
Commande	57	Price display enable multifonction
Commande	58	Configuration des prix
Commande	59	Option d'accès à tous les compartiments
Commande	60	Effacement mémoire
Commande	61	Remise à zéro security/access code
Commande	62	Activation réduction
Commande	63	Paramétrage mono/multivalente
Commande	64	Entrée de la langue de visualisation des messages
Commande	65	Affichage des messages en option
Commande	66-67	Affichage des températures internes et de l'évaporateur
Commande	68	Paramétrage description devise affichée
Commande	69	Choix mode de fonctionnement monnaie

RÉGLAGE DES PARAMÈTRES DES DISQUES

Commande			Compart.	FIFO (1) / Shop (0)	Échéance
Commande 71	Programmation config. plateau	1	(def.24)	(def.0)	(def.99)
Commande 72	Programmation config. plateau	2	"	"	"
Commande 73	Programmation config. plateau	3	"	"	"
Commande 74	Programmation config. plateau	4	"	"	"
Commande 75	Programmation config. plateau	5	(def.12)	"	"
Commande 76	Programmation config. plateau	6	"	"	"
Commande 77	Programmation config. plateau	7	"	"	"
Commande 78	Programmation config. plateau	8	"	"	"

ENTREE DES PARAMETRES DE LA MACHINE

Commande 80	Clonage
Commande 81	Prélèvement des données de vente
Commande 85	Affichage de la somme de contrôle (checksum) et de la version du logiciel de la carte mère (main) et alimentation (power).
Commande 88	Habilitation chauffage des produits sur MODULE WAVE (si présent)
Commande 90	Sélection protocole d'AUDIT
Commande 91	Introduction des données d'identification de la machine
Commande 92	Remise à zéro des données de vente
Commande 93	Affichage évolution de la température des 24 dernières heures
Commande 94	Visualisation 10 derniers power-off
Commande 95	Introduction message usager 1 (max 63 caractères)
Commande 99	Affichage situations d'erreur

SOUS-MENU ENTREE HORLOGE, TIMERS JOURNALIERS (VOIR COMMANDE 02)

Alarm set 01	Entrée an/mois/jour
Alarm set 02	Entrée heures/minutes
Alarm set 03	Paramétrage jour de la semaine
Alarm set 10	Paramétrage gestion éclairage
Alarm set 11	Allumage / extinction éclairage
Alarm set 21	Paramétrage des tranches horaires de réduction
Alarm set 31	Désactivation des sélections pendants des intervalles quotidiens
Alarm set 36	Paramétrage des sélections soumises à inhibition horaire

8.2.1 ACCES AUX SOUS-MENUS

Commande 01 Test machine :

Elle permet d'effectuer un test fonctionnel de la machine. En tapant 01 puis en appuyant sur la touche ENTER, l'écran affiche « Choisir le test à effectuer...1 ou 2 ou 3 ». En choisissant l'option 1 le système lance un test automatique, l'écran affiche « Column rotation x ». En paramétrant la valeur "1" les disques tourneront pendant le test, alors qu'en paramétrant la valeur "0" ils resteront immobiles. Le test démarre en appuyant sur la touche ENTER pour confirmer la dernière option. Le test consiste en l'ouverture et la fermeture en séquence des portillons de prélèvement suivies éventuellement par la rotation des disques. Le test s'arrête dès que le système détecte une anomalie de fonctionnement en affichant le code d'erreur correspondant sur l'écran.

Le test numéro 2 est un test manuel d'ouverture/fermeture des portillons, au moyen des boutons de sélection.

Le test numéro 3 permet la vérification et le réglage de la distance entre le capteur de la position zéro du disque et l'aimant correspondant. En tapant 3 puis en appuyant sur ENTER, l'écran affiche « Zero position sensor adjustment », tous les aimants installés sur des disques se placeront au niveau des capteurs correspondants. Vérifier alors la distance qui doit être comprise entre 2 et 3 mm et éventuellement effectuer un réglage. Il est possible de quitter la fonction en appuyant sur n'importe quel bouton de sélection. Attendre que les disques se mettent sur la position zéro et l'écran affichera à nouveau « choisir le test à effectuer ».

N.B. : La commande 66 doit être paramétrée sur 0 ;

La commande 67 doit être paramétrée sur 1 ;

Commande 02 Demande sous-menu horloge, timers journaliers:

Inscrire 02 et appuyer sur ENTER, on entre dans le sous-menu d'entrée horloge/timers journaliers. Sur le display s'affiche "ALARMES 00". On pourra alors visualiser et modifier les paramètres désirés suivant les modalités décrites dans la section relative.

Commande 03 Paramétrage des prix (voir aussi commande 69) :

Taper 03 et appuyer sur ENTER pour charger le menu secondaire de paramétrage des prix, l'écran affiche « Disque numéro 00 ». Taper le numéro du disque dont on souhaite modifier le prix et appuyer sur ENTER, le prix s'affiche sur l'écran, saisir la nouvelle valeur et appuyer à nouveau sur ENTER pour la mémoriser ou appuyer sur la touche ESC pour revenir au menu principal sans effectuer de modifications.

La programmation de la valeur des prix pleins modifie la valeur du prix réduit correspondant en les égalisant. Et donc pour vendre à des prix différenciés, c'est à dire avec une réduction, il est d'abord nécessaire de programmer le prix plein puis ensuite le prix réduit et jamais vice-versa ou seulement l'un des deux.

MULTIPRIX Si la commande 58 est paramétrée sur 2 (2 prix pour chaque disque) ou sur 3 (3 prix pour chaque disque) la machine travaille par lignes de prix.

En paramétrant 2 prix par disque (réf. Commande 58), chaque disque sera divisé en 2 parties égales. Il sera possible d'introduire des produits vendus à 2 prix différents sur le même disque. Si l'on paramètre 3 prix par disque, il sera possible d'introduire des produits vendus à 3 prix différents sur le même disque. Les tableaux suivants aideront à associer chaque compartiment des disques à la ligne de prix correspondante :

	Section 1 Prix nr	Section 2 Prix nr	Section 3 Prix nr
plateau 1	1	9	17
plateau 2	2	10	18
plateau 3	3	11	19
plateau 4	4	12	20
plateau 5	5	13	21
plateau 6	6	14	22
plateau 7	7	15	23
plateau 8	8	16	24

Si le disque est divisé en 2 parties, consulter les 2 premières colonnes du tableau pour les prix, alors que si les disques sont divisés en 3 parties (3 prix par disque) utiliser les 3 colonnes du tableau.

Disposition des compartiments si les disques sont divisés en 2 parties.

	4 Comp.	6 Comp.	8 Comp.	12 Comp.	16 Comp.	24 Comp.	48 Comp.
Sect 1	1-2	1-3	1-4	1-6	1-8	1-12	1-24
Sect 2	3-4	4-6	5-8	7-12	9-16	13-24	25-48

Disposition des compartiments si les disques sont divisés en 3 parties.

	4 Comp.	6 Comp.	8 Comp.	12 Comp.	16 Comp.	24 Comp.	48 Comp.
Sect 1	1	1-2	1-3	1-4	1-6	1-8	1-16
Sect 2	2	3-4	4-6	5-8	7-11	9-16	17-32
Sect 3	3-4	5-6	7-8	9-12	12-16	17-24	33-48

Commande 04 Chargement du menu secondaire de paramétrage des prix réduits :

Cette commande a les mêmes fonctions que la commande 03, la seule différence est que cette commande paramètre les prix réduits.

Commande 05 Paramétrage références aux prix :

Cette commande s'utilise exclusivement lorsque l'on paramètre les prix sur le monnayeur.

Taper 05 et appuyer sur ENTER pour accéder au menu secondaire de paramétrage des références aux prix, l'écran affiche « Disque Numéro 00 ».

Ce menu secondaire permet d'associer un numéro de prix à chaque sélection. Taper le code qui identifie la sélection et appuyer sur ENTER, l'écran affiche le numéro du prix associé à la sélection choisie, taper le numéro du nouveau prix que l'on souhaite associer à la sélection et appuyer sur ENTER pour le mémoriser ou appuyer sur A pour revenir au menu secondaire sans modifier la valeur précédente. Répéter la procédure pour une autre sélection ou revenir au menu principal en appuyant sur la touche ESC.

N.B. : La commande n'est pas disponible avec l'option MULTIPRIX (Commande 58 à 2 ou 3).

Commande 06 Paramétrage code produit et capacité produit :

Cette commande permet d'associer un code produit à 8 chiffres à chaque sélection.

MULTIPRIX Si la commande 58 est paramétrée sur 2 (2 prix pour chaque disque) ou sur 3 (3 prix pour chaque disque) la machine travaille par lignes de prix et la procédure de programmation est donc la suivante :

Si par exemple on souhaite associer un code produit à la ligne de prix 10 (produits contenus dans la partie 2 du disque 2) procéder comme suit :

- | | |
|--|-------------------|
| 1 Mode de programmation, l'écran affiche | Commande 00 |
| 2 Taper 06 et appuyer sur ENTER, l'écran affiche | Prix numéro 00 |
| 3 Taper 10 et appuyer sur ENTER, l'écran affiche | Code produit 0000 |
| 4 Taper le code souhaité et appuyer sur ENTER.** | |

**À ce stade la machine requiert la programmation du nombre maximal de produits que peut contenir le disque en question ou pour la ligne de prix en question. Spécifier la valeur et confirmer avec la touche ENTER.

Commande 07 Affichage des ventes par sélection à prix plein :

Cette commande permet d'accéder au menu secondaire d'affichage du nombre de ventes par sélection à prix plein, l'écran affiche « Disque numéro 00 ». Taper le code qui identifie la sélection dont on souhaite connaître les données de vente et appuyer sur la touche ENTER, l'écran affiche la valeur demandée. Appuyer sur la touche ESC pour revenir au menu secondaire où il est possible de voir le nombre de ventes relatif à une autre sélection en répétant la procédure ci-dessus ou de revenir au menu principal en appuyant une deuxième fois sur la touche ESC.

MULTIPRIX Si la commande 58 est paramétrée sur 2 (2 prix pour chaque disque) ou sur 3 (3 prix pour chaque disque) la machine travaille par lignes de prix et la procédure de programmation est donc la suivante:

Si par exemple on souhaite afficher le nombre des ventes effectuées au prix 19 (produits contenus dans la partie 3 du disque 3) procéder comme suit :

- 1 Mode de programmation, l'écran affiche Commande 00
- 2 Taper 7 et appuyer sur ENTER, l'écran affiche Prix numéro 00
- 3 Taper 19 et appuyer sur ENTER, l'écran affiche la valeur souhaitée Nbre vent XX
- 4 Appuyer sur ENTER, l'écran affiche Prix numéro 00

Commande 08 Affichage des ventes par sélection à prix réduit :

Même chose que pour la commande 07 mais dans ce cas on accède au menu secondaire d'affichage des ventes à prix réduit.

Commande 09 Visualisation totaux qui ne peuvent pas être mis au zéro:

Avec cette commande on entre dans la visualisation des totaux relatifs aux transactions effectuées de l'initialisation du distributeur. Les données à disposition sont les suivantes:

Total vendu, tot. en caisse, tot. dans les tubes rendeurs, tot. billets de banque, tot. rendu, tot. rendu manuellement par les tubes rendeurs, tot. surpayé encaissé, tot. ventes remisesées, tot. ventes avec système cash less, tot. vendu en conditions de montant exacte, tot. encaissé sans ventes, nombre total ventes effectuées, valeur globale des ventes libres, numéro total des ventes libres.

Commande 10 Visualisation totaux qui peuvent être mis au zéro:

Cette commande a les mêmes fonctions que la commande 09, mais cette commande peut être mise au zéro par la commande 92.

8.2.2 DEFINITION PARAMETRES TEMPERATURE

Commande 41 Entrée de la température interne:

Cette commande permet d'entrer la température interne du distributeur, c'est-à-dire la température au-dessous de laquelle il y a la coupure du compresseur. La valeur prédéfinie est +3°C, mais elle peut varier entre +2 ÷ +25°C.

Commande 43 Programmation température fin dégivrage:

Quand le compresseur est en pause la température de l'évaporateur est contrôlée par la sonde évaporateur. Cette commande permet de programmer la température de l'évaporateur, au-delà de laquelle, suite à l'égouttage, le compresseur peut recommencer à fonctionner; de cette façon le dégivrage complet de l'évaporateur est assuré. La commande est programmée par défaut à 3°C, mais sa valeur peut varier entre 3°C et 12°C.

Commande 44 Entrée intervalle dégivrage:

Cette commande permet d'entrer l'intervalle de dégivrage exprimé en heures, c'est-à-dire la période de temps entre un dégivrage et l'autre. La valeur prédéfinie est de 4h et elle peut varier entre 1h et 8h.

Commande 45 Paramétrage du temps d'exclusion de la sécurité frigo:

Cette commande permet de paramétrer le temps d'exclusion de l'activation de la sécurité frigo. Cette période de temps empêche l'éventuel blocage du distributeur après une opération comportant l'ouverture de la porte avec pour conséquence une augmentation de la température interne. Le retard d'intervention de la sécurité frigo permet à la machine de se reporter à la température de fonctionnement. La valeur prédéfinie de cette commande est 60 min et elle peut varier entre 30 et 360 min.

Commande 46 Paramétrage de la température de sécurité :

Cette commande permet de paramétrer la température d'intervention de la sécurité, c'est à dire la température au-delà de laquelle le distributeur se met hors service tandis que l'écran affiche un message d'avertissement. Cette commande est inhibée à l'allumage et après la fermeture de la porte pendant la durée paramétrée au niveau de la commande 45. La valeur prédéfinie est 8°C mais elle peut varier entre 8°C et 25°C. Cette température doit être supérieure à celle de branchement du compresseur. Pour réarmer la sécurité frigo : avec la porte ouverte, l'écran du distributeur affiche l'intervention présente. Le réarmement s'effectue en appuyant sur la touche ENTER du pupitre. En appuyant sur la touche ESC ou en refermant la porte, l'intervention reste active et est enregistrée comme ERREUR 93. Si en refermant la porte la sécurité frigo est encore active, une alarme sonore (série de bips) est émise automatiquement.



Les produits doivent être introduits dans le distributeur à la température de conservation prévue par les normes en vigueur. La non-observation de cette règle peut provoquer l'intervention du dispositif "sécurité réfrigérateur".
Voir paragraphe « INSTRUCTIONS POUR LE CHARGEMENT DES PRODUITS » pour obtenir une description détaillée des modes de chargement.

8.2.3 ENTREE DES PARAMETRES DE LA MACHINE**Commande 50 Paramétrage vitesse portillons et paramètres de fonctionnement des disques :**

Cette commande permet de modifier la vitesse d'actionnement des portillons de prélèvement sur la portion finale de leur course. La valeur est exprimée en pourcentage par rapport à la vitesse maximale et elle peut varier entre 40 et 95 (40% +95% de la vitesse maximale d'actionnement). La valeur prédéfinie est 60%. Par la suite il est possible d'effectuer des tests de positionnement des disques, en choisissant le numéro du disque souhaité sur demande du VMC puis les différentes positions d'arrêt ; à chaque arrêt l'écran affiche les données correspondant au positionnement (position absolue exprimée en impulsions mesurées par l'encoder et en nombre de compartiments).

Commande 51 Paramétrage du mode de recharge :

Cette commande permet de paramétrer le type de recharge que l'on souhaite utiliser. Les options disponibles sont les suivantes :

0 Recharge RAPIDE : cette fonction habilite la machine comme si elle avait été complètement rechargée. Elle s'effectue en ouvrant la porte puis en la refermant.

1 Recharge NORMALE par disque : en tapant sur le pavé numérique de programmation (voir fig. page 15) le numéro correspondant au disque souhaité (1=premier disque en haut), le disque effectue une rotation d'environ 1/3 de tour. L'opération doit être effectuée avec la porte ouverte. Voir paragraphe 9 RECHARGE/VENTE PRODUITS.

2 Recharge INTELLIGENTE : dans ce cas pendant la vente le système contrôle la présence du produit et la date de péremption. L'opération de chargement est effectuée avec la porte fermée à travers les portillons. Voir paragraphe 9 RECHARGE / VENTE PRODUITS .



Lorsqu'on effectue la recharge rapide ou normale, et donc avec la porte ouverte, on a accès aux parties en mouvement.

Commande 52 Paramétrage sécurité en phase de recharge :

Cette commande permet d'habiliter ou d'inhiber la sécurité pendant la recharge « INTELLIGENTE » du distributeur. Si la sécurité est habilitée, (fonction paramétrée sur 1), le portillon d'un compartiment que l'on remplit se ferme avant que la colonne ne tourne vers le compartiment vide suivant puis il se rouvrira. Si la valeur est en revanche paramétrée sur 0, le portillon de prélèvement restera ouvert jusqu'à ce que tous les compartiments vides ou contenant des produits périmés soient remplis et que les produits périmés soient remplacés.

Par défaut cette valeur est paramétrée sur 1.

Commande 54 Paramétrage durée d'ouverture du portillon :

Cette commande permet de paramétrer la durée pendant laquelle le portillon reste ouvert. La valeur prédéfinie est 10 s, elle peut varier entre 1 et 60 secondes.

Commande 55 Programmation heure limite produit :

Cette commande permet la programmation de l'heure, relative à la date limite, au-delà de laquelle le produit sera considéré périmé. Saisir la valeur exacte en heures et minutes et appuyer sur ENTER pour la mémoriser.

Commande 56 Option fonctionnement signal acoustique :

Lorsque cette commande est paramétrée sur zéro l'avertisseur sonore est inhibé pendant le fonctionnement de la machine.

Commande 57 Multifonction d'habilitation afficheur prix :

(si présent)

	Pour paramétrer UNIQUEMENT l'option suivante, appuyer sur le « Bouton Programmation » deux fois de suite, scandées par les sons du vibreur sonore, ceci permet d'accéder au deuxième niveau du menu. L'écran affiche « Commande 00 ». Pour quitter le mode programmation appuyer sur la touche « ESC ».
--	--

NOTA BENE : lorsque la **Commande 57** est programmée au premier niveau du menu, les étapes une, trois et quatre sont disponibles.

La programmation au deuxième niveau s'effectue normalement à l'installation du kit ou à chaque fois que l'on remplace un ou plusieurs afficheurs de prix.

Pour modifier les prix, procéder comme indiqué dans le mode d'emploi et d'entretien. À chaque fois qu'un prix est modifié, celui-ci est automatiquement actualisé sur l'afficheur à la re-fermeture de la porte.

Première étape : le système demande l'habilitation de la fonction : 1 = habilitée ; 0 = non habilitée. Si le branchement entre l'afficheur de prix et la carte de commande de l'afficheur n'est pas interrompu, l'afficheur de la porte montre le checksum et la version du logiciel de la carte ; pour passer aux étapes suivantes appuyer sur la touche 'ENTER'.

Deuxième étape : l'afficheur de la porte affiche pour chaque disque, la demande relative à l'attribution de l'adresse correspondant à chaque afficheur de prix.

Appuyer sur le bouton présent sur l'afficheur de prix illustré sur la figure. Pour chaque association, le système émet un signal qui indique le succès de l'association. L'afficheur de la porte affiche "PROGRAMMED".



Troisième étape : le système demande l'affichage sur l'afficheur de prix, du prix introduit pour la sélection. Pour passer à l'étape suivante appuyer sur ESC.

Quatrième étape : option pour modifier le contraste de l'afficheur de prix. La valeur par défaut est 9, elle peut aller entre 1 et 16. Pour augmenter le contraste appuyer sur le bouton 1 du clavier, pour le réduire appuyer sur le bouton 2 du clavier.

Commande 58 Configuration des prix :

En actionnant cette commande l'écran affiche un numéro qui correspond à la division des prix pour chaque disque. Les options disponibles sont les suivantes :

- 1 prix : la valeur à paramétrer est 1, en faisant ainsi les disques 1-8 seront associés aux prix 1-8.
- 2 prix : la valeur à paramétrer est 2 ; chaque disque est divisé en deux moitiés auxquelles peuvent correspondre des prix différents. La première moitié de chaque disque se réfère aux prix 1-8 alors que la deuxième moitié de chaque disque se réfère aux prix 9-16. C'est à dire que la deuxième moitié du disque 1 est associée au prix 9, la deuxième moitié du disque 2 au prix 10, etc.
- 3 prix : la valeur à paramétrer est 3, chaque disque est divisé en 3 parties, chacune d'elles se réfère à un prix différent. La première partie des disques 1-8 est associée aux prix 1-8 ; la deuxième partie est associée aux prix 9-16 et la dernière partie est associée aux prix 17-24.

Si par exemple on souhaite paramétrer deux prix différents pour chacun des 8 disques, effectuer les opérations suivantes :

- Mode de programmation, l'écran affiche.....Commande 00
- Taper 58 et appuyer sur ENTER, l'écran affiche la valeur actuelle du paramètre.....NN
- Paramétrer la valeur 2 et appuyer sur ENTER.

Commande 59 Option d'accès à tous les compartiments :

Cette option n'a effet que pendant la recharge intelligente. Si la commande est paramétrée sur 0 la machine présente au chargeur tous les compartiments vides ou contenant un produit périmé.

Si la commande est paramétrée sur 1 et la date de péremption du disque est paramétrée sur 99 la machine met à disposition du chargeur tous les compartiments sans distinction.

Commande 60 Effacement mémoire:

Avec l'activation de cette commande toutes les données programmées par l'utilisateur sont effacées et remplacées par les paramètres par défaut définis par le constructeur.

Lorsque l'on sélectionne cette commande l'écran affiche **Code 0000**. En introduisant le chiffre 6203 puis en appuyant sur la touche ENTER toutes les données présentes dans la mémoire du distributeur sont effacées. La procédure d'effacement de la mémoire est la suivante :

- Mode de programmation, l'écran affiche
- Introduire 60 et appuyer sur ENTER, l'écran affiche Code 0000
- Introduire 6203 et appuyer sur ENTER, l'écran affiche memory cleared

Remarque : Pour quitter la commande il suffit d'appuyer une seule fois sur le bouton présent sur la carte VMC.

Commande 61 Remise à zéro security/access code :

Permet la remise à zéro du code d'accès utilisé dans le protocole EVA_DTS.

Commande 62 Activation réduction :

Selon la valeur programmée pour ce paramètre les réductions disponibles sont les suivantes :

0 = aucune réduction.

1 = réduction pour tranches horaires.

2 = réduction pour achats avec clé/carte de crédit (possible uniquement en modalité MDB).

3 = réduction pour tranches horaires et pour achats avec clé/carte de crédit (uniquement en modalité MDB).

N.B. Afin que la réduction puisse être appliquée il est nécessaire de paramétrer les valeurs des tranches horaires désirées sur le minuteur journalier 2.

Si le système cashless, permet l'application de différents tableaux de prix, la sélection du tableau à appliquer au moment de la vente a lieu automatiquement à travers le protocole de communication entre la machine et le lecteur (possible uniquement pour les systèmes cashless MDB qui prévoient cette option).

Commande 63 Paramétrage mono/multivalente :

Si la valeur de la commande est 0, valeur par défaut, le distributeur fonctionne en monovente, et pour tout paiement en espèces, la somme excédant le prix est rendue. Si ceci n'est pas possible cette somme s'ajoute au total des excédents encaissés. Vice-versa, si la valeur de la commande est 1 la machine fonctionne en multivalente, après la vente la somme excédant le prix est réaffichée et elle peut être récupérée en agissant sur le bouton "restitution monnaie" ou bien réutilisée pour un nouvel achat.

Le système propose ensuite l'option de maintien du crédit en excès (overpay) pendant une période indéfinie à disposition de l'utilisateur. 1= fonction habilitée, 0 = fonction désactivée.

Commande 64 Entrée de la langue de visualisation des messages:

Avec cette commande il est possible de changer la langue de visualisation des messages sur le display. La valeur **0** correspond à l'italien, la valeur **1** à l'anglais, la valeur **2** au français, la valeur **3** à l'allemand, la valeur **4** à l'hollandais, la valeur **5** au suédois, la valeur **6** au finlandais, la valeur **7** à l'espagnol, la valeur **8** au portugais, la valeur **9** au danois, **10** au norvégien.

Commande 65 Affichage des messages en option :

Permet de modifier le message affiché par la machine au moment où l'on effectue la sélection. En paramétrant la commande sur 1 la machine affiche le message « introduire la carte prix xx € » qui peut être utilisé lorsque le système de paiement prévoit les cartes de crédit.

Commandes 66-67 Affichage des températures internes et de l'évaporateur:

Les informations qui seront affichées à la deuxième ligne du display dépendent de la valeur qu'on a programmée pour ces commandes (voir tableau ci-dessous). Par default on a l'affichage de l'horloge.

Commande 66	Commande 67	Valeur affichée
0	0	Affichage de l'horloge
1	0	Affichage de la température intérieure *
0	1	Affichage de la température intérieure + température évaporateur
1	1	Affichage de l'horloge + température intérieure

Commande 68 Paramétrage description devise affichée:

La commande permet l'introduction de la devise désirée. 4 caractères sont disponibles et l'introduction a lieu avec la même modalité que celle prévue pour la **Commande 95**.

Commande 69 Choix mode de fonctionnement monnayeur:

Avec cette commande il est possible de choisir le type et la modalité de fonctionnement du monnayeur. On peut donner au paramètre les valeurs suivantes:

- 0 système EXECUTIVE avec prix gérés par le distributeur (voir paragraphe correspondant).
- 1 système EXECUTIVE avec modalité PRICE HOLDING (les prix sont programmés sur le monnayeur), dans ce cas-là les prix programmés à la commande 03 doivent être égaux à ceux programmés sur le monnayeur (voir paragraphe correspondant). En alternative il est possible de régler le paramètre sur « Price-Display ». En cas d'habilitation, le distributeur utilisera exclusivement les informations sur la valeur des prix provenant du système de paiement, cela signifie qu'il ne sera donc pas nécessaire de remplir les tableaux des prix (Commandes 03 et 04), il suffira de paramétrer seulement la Commande 05 (voir le paragraphe correspondant).
- 4 Système BDV 001 (voir paragraphe utilisation monnayeur BDV).
- 5 système de paiement MDB (voir paragraphe utilisation système de paiement MDB).

8.2.4 RÉGLAGE PARAMÈTRES DISQUES

Commande 71–78:

Avec ces commandes il est possible de modifier les paramètres relatifs à la configuration physique et quelques fonctions du distributeur. En tapant sur une de ces commandes et en appuyant sur ENTER le display affichera le message '**Compartiments XX**' ; le nombre des divisions programmées pour le plateau choisi sera donc affiché. Les valeurs possibles sont: 4, 6,8,12,16,24,48. Chaque fois qu'une de ces valeurs est changée ou que la valeur introduite est confirmée en appuyant **sur** ENTER (plutôt que sur la touche ESC), le plateau est considéré complètement vide et les produits qu'y restent ne sont pas disponibles. Après avoir appuyé sur ENTER pour mettre en mémoire le nombre de divisions désiré, ou bien sur le bouton ESC - si on ne veut pas la mise en mémoire de la valeur -, le display affichera le **message 'Fifo/Shopper X'**, qui permet de choisir le mode de fonctionnement du plateau concerné. Si la valeur est 0 le plateau est pré-programmé en Shopper; si, au contraire, la valeur est 1, le plateau est en Fifo et les produits seront vendus selon leur ordre de chargement. D'habitude, la valeur prédéterminée est 0 pour le mode Shopper. A ce moment-là il est possible de confirmer la valeur à l'aide de la touche ENTER ou, en appuyant sur le bouton ESC, d'afficher le **message 'Expiry days YY'**. YY indique la date avant laquelle il faut consommer les produits chargés à partir du minuit précédent. Cette fonction est active seulement si le distributeur travaille en mode de rechargement intelligent, car de cette façon la vente des produits qui n'ont pas été vendus selon la date programmée est inhibée. Par exemple, pour programmer le plateau numéro 5 à 16 divisions, qui fonctionne en mode Shopper et avec une période de "Expiry days" qui vaut 7 jours, il faut procéder de la façon suivante:

1. Mode de programmation, le display affiche
2. Inscrire 75 et appuyer sur ENTER, le display affiche le nombre de divisions
3. Programmer la VALEUR 16 et appuyer sur ENTER, le display affiche
4. Programmer la valeur 0 et appuyer sur ENTER, le display affiche
5. Programmer la valeur 7 et appuyer sur

Commande 00
Compartiment Nr. NN
Fifo/Shopper X
Expiry days XX
ENTER

8.2.5 ENTREE DES PARAMETRES DE LA MACHINE

Commande 80 Clonage :

Cette commande permet de transférer tous les paramètres du distributeur sur une "Program Key", afin de programmer des distributeurs du même modèle. En accédant à la commande l'écran affiche "Write Clone Key". Introduire ensuite la "Program Key" et appuyer sur la touche ENTER. L'écran affiche "Data Writing..." alors que les données sont transférées sur la clé. Après avoir terminé l'opération de transfert des données, revenir à la modalité de programmation.

Attention : NE PAS introduire la clé avant d'accéder à la modalité de programmation, autrement le distributeur prélève les données présentes sur la clé.

Commande 81 Prélèvement des données de vente :

Cette commande permet de transférer toutes les données EVA-DTS sur une « Program Key ». Ces données peuvent être extraites au moyen d'un logiciel spécial (VMC configurator). Le nombre maximal d'enregistrements possibles est 100. Attention : si la clé n'est pas reconnue comme clé de données, au premier enregistrement il sera nécessaire de confirmer l'effacement complet des données présentes.

Commande 85 Affichage de la somme de contrôle (checksum) et de la version du logiciel de la carte mère (main) et alimentation (power).

Commande 88 Habilitation chauffage des produits sur MODULE WAVE (si présent):

Cette commande habilite le fonctionnement de la colonne fours à micro-ondes. Valeur 1 = habilitation ; 0 = exclusion. Si la fonction est habilitée, le système demande de programmer le temps de chauffage, en secondes, pour les produits présents sur chaque plateau de la machine master (EASY 6000), valeurs paramétrables de 0 à 180 sec.

Les temps de chauffage sont réglés pour une utilisation à la puissance maximale.

Commande 90 Sélection protocole d'AUDIT:

La platine de contrôle est équipée d'une prise RS232.

Le connecteur I/O est un modèle à 9 pôles à cuvette mâle dont on utilise les pins suivants:

- Pin 2 Tx - Pin 7 DTR - Pin 5 Ground

La transmission a lieu selon des caractéristiques suivantes:

- 9600 baud - 8 bits de données - pas de parité

Le transfert des données est réglé par le signal de contrôle DTR (actif haut) fourni par le dispositif de prélèvement des données. Le procédé de prélèvement des données de la machine est le suivant:

1. Connecter le dispositif de prélèvement données à la prise RS232.
2. Appuyer sur la touche envoi des données.
3. La transmission des données achevée, sur le display s'affiche la demande de déconnexion du dispositif.

Par la commande 90, il est possible de choisir la quantité des données envoyées à la prise RS232. On aura 3 niveaux:

- niveau 1 totaux relatifs aux transactions
- niveau 2 totaux relatifs aux transactions du niveau 1, plus les ventes pour chaque sélection
- niveau 3 totaux relatifs aux transactions du niveau 1, données relatives aux 10 derniers débranchements et branchements de la machine, données relatives aux défauts qui se sont vérifiés.

Si la commande est programmée à 4, la machine communique avec le monde externe par l'intermédiaire de l'interface à infrarouges 082928 selon ce qui est prévu dans le protocole EVA-DTS.

Si cette commande est programmée à 5 la machine dialogue avec le monde externe par l'interface à l'infrarouge 082925 (interface IRDA), selon les spécifications du protocole EVA-DTS vers.5.0.

Ensuite, si l'option précédente a été programmée à 4 ou à 5, la machine propose de sélectionner la direction de l'input/output: vers l'interface à l'infrarouge (082928 ou 082925 OPTICAL LINK) ou bien vers le RS232 (connecteur situé sur la carte) ; dans ce dernier cas les bornes du connecteur utilisées sont les suivantes 2=VMC Tx, 3=VMC Rx, 5=GROUND et la vitesse de transmission est fixe à 9600 baud. La sélection s'effectue en parcourant les différentes options de direction au moyen de n'importe quelle touche du tableau de commande et en confirmant la valeur souhaitée par la touche "ENTER".

Si l'option initiale est paramétrée sur 5 la machine propose le choix de la vitesse de transmission qui doit être cohérente avec le paramétrage de la carte 082925 (voir les instructions correspondantes). La fourchette des valeurs paramétrables s'étend de 2400 Bd à 19200 Bd, ou est négociable entre la machine et le terminal (option valable seulement pour la connexion par câble). La sélection s'effectue en parcourant les différentes options de vitesse au moyen de n'importe quelle touche du tableau de commande et en confirmant la valeur souhaitée par la touche "ENTER".

Si la commande est programmée à 6 la machine dialogue avec le monde externe au moyen du protocole DEX-UCS.

Commande 91 Introduction des données d'identification de la machine :

La première donnée requise en format numérique de 8 caractères max. concerne le numéro de série (Eva-Dts ID101); la deuxième, en format alphanumérique de 32 caractères max. concerne la position de la machine (Eva-Dts ID104); la troisième donnée requise est le code numérique d'identification de la machine (asset number) 12 caractères max (Eva-Dts ID101). Pour la modalité d'introduction de la description en format alphanumérique, se référer au tableau de la commande 95.

Commande 92 Remise à zéro des données de vente :

La commande permet la remise à zéro des données de vente de la machine, (voir commande 10). L'opération nécessite l'introduction d'un code d'accès. La procédure est la suivante :

- Mode de programmation, l'écran affiche Commande 0
 - Introduire 92 et appuyer sur ENTER, l'écran affiche Code 0000
 - Introduire 1221 et appuyer sur ENTER, l'écran affiche 'REMISE A ZERO DONNEES ?'
- En appuyant sur la touche ENTER toutes les données de vente seront remises à zéro alors que la touche ESC permet de revenir au menu principal sans modifier les données.

Commande 93 Affichage évolution de la température des 24 dernières heures :

Cette commande permet d'afficher l'évolution de la température interne des 24 dernières heures. Les valeurs sont enregistrées toutes les 15 minutes. Les valeurs sont affichées à partir de la valeur la plus éloignée dans le temps. Pour passer à une valeur suivante il suffit d'appuyer sur la touche ENTER ; la touche ESC permet de revenir au menu principal.

Pour commencer l'enregistrement il est nécessaire de programmer l'horloge (Voir Commande 02).

Après avoir programmé l'horloge, toutes les données sont initialisées automatiquement.

Commande 94 Visualisation 10 derniers power-off:

Cette commande permet d'afficher les 10 dernières périodes pendant lesquelles la machine a été débranchée. Sur le display s'affichent les valeurs suivantes:

POWER OFF DATE HEURE
 POWER ON DATE HEURE

Pour passer d'une visualisation à l'autre appuyer sur la touche ENTER.

N.B.: Pour avoir des valeurs dignes de foi, on doit programmer l'horloge.

Commande 95 Introduction message usager 1 (max 63 caractères) :

La commande permet d'activer et d'introduire le premier message parmi les deux disponibles, modifiables par le gérant. Ce message est affiché en STAND-BY lorsque le système de paiement peut restituer la monnaie. En introduisant 95 et en appuyant sur la touche ENTER il est possible d'activer ou de désactiver l'affichage du message usager (valeur 1=active, valeur 0=désactivé).

Si l'affichage est activé, sur la première ligne de l'écran le message actuellement disponible apparaît, alors que sur la deuxième ligne s'affiche "**Caractère 00**". En introduisant les codes des caractères que l'on désire introduire (voir tableau suivant) et en confirmant à chaque fois au moyen de la touche ENTER on compose le message souhaité. A la fin la touche ESC permet de revenir au menu principal.

CODE	CARACTERE	CODE	CARACTERE	CODE	CARACTERE
00	avance curseur	28	E	56	g
01	recul curseur	29	F	57	h
02	espace vide	30	G	58	i
03	!	31	H	59	j
04	"	32	I	60	k
05	#	33	J	61	l
06	\$	34	K	62	m
07	'	35	L	63	n
08	,	36	M	64	o
09	-	37	N	65	p
10	.	38	O	66	q
11	/	39	P	67	r
12	0	40	Q	68	s
13	1	41	R	69	t
14	2	42	S	70	u
15	3	43	T	71	v
16	4	44	U	72	w
17	5	45	V	73	x
18	6	46	W	74	y
19	7	47	X	75	z
20	8	48	Y	76	à
21	9	49	Z	77	ø
22	:	50	a	78	æ
23	;	51	b	79	ä
24	A	52	c	80	ö
25	B	53	d	81	ü
26	C	54	e	82	°
27	D	55	f		

Le caractère avec le code 00 permet de faire avancer le curseur d'une position.

ATTENTION! : Si le curseur se trouve après le premier caractère du message et que l'on appuie sur la touche ESC pour revenir au menu principal, le message est coupé en le point où se trouve le curseur; par conséquent avant de quitter la fonction, placer le curseur à la fin du message.

Il est conseillé de composer le message sur un morceau de papier en utilisant les codes du tableau (y compris les espaces) puis de le programmer sur la machine.

Commande 99 Affichage situations d'erreur :

Permet d'afficher les 20 dernières situations d'erreur s'étant manifestées ; pour passer d'un affichage à l'autre appuyer sur la touche B. Lorsque l'affichage est terminé, le système requiert la confirmation de la remise à zéro de toutes les données. Appuyer sur ENTER pour confirmer ou sur ESC pour n'effectuer aucune modification sur les données enregistrées.

CODE D'ERREUR	SOUS-CODE	Signification
01	Nr portillon	La porte de prélèvement ne s'ouvre pas pendant la vente
02	Nr portillon	La porte de prélèvement ne se ferme pas (seulement in Commande 01 Test machine)
03	Nr. plateau	Essai de rotation plateau avec la porte de prélèvement ouverte
05	Nr. plateau	Time out positionnement plateau
07	Nr. plateau	La porte de prélèvement ne s'ouvre pas pendant la vente
08	Nr. plateau	La pos. Zéro n'a pas été relevée
10	/	Manque d'impulsions codeur plateau
11	/	Sonde température intérieure en panne
16	/	Sonde évaporateur en panne
20	/	Blocage de la communication avec power board
21	/	La porte de prélèvement n'est pas contrôlable
25	Nr portillon	Paramètre position erroné
26	Nr portillon	La porte de prélèvement ne s'ouvre pas pendant la recharge
29	Nr. plateau	La porte de prélèvement ne se ferme pas pendant la recharge
30	/	Reset della power board ou de la carte contrôle plateau

8.3 SOUS-MENU ENTREE HORLOGE, TIMERS JOURNALIERS (VOIR COMMANDE 02)

Alarm set 01 Entrée an/mois/jour:

Cette commande sert à programmer l'an, le mois et le jour sur l'horloge de la carte de contrôle, le format d'introduction est le suivant: YYMMDD.

Alarm set 02 Entrée heures/minutes:

Cette commande permet de régler l'horloge présente sur la carte de contrôle. Saisir la valeur exacte en heures et minutes et appuyer sur ENTER pour la mémoriser. Puis, saisir 1 pour afficher l'horloge sur l'écran ou 0 dans le cas contraire.

Alarm set 03 Paramétrage jour de la semaine :

Cette commande permet le paramétrage du jour sur l'horloge présente sur la carte de contrôle, les valeurs possibles sont comprises entre 1 (lundi) et 7 (dimanche).

Alarme 10 Paramétrage gestion éclairage :

Cette commande permet de paramétrer l'extinction totale (= 0) ou l'atténuation de la luminosité (= 1) de l'éclairage pendant les périodes horaires à consommation d'énergie réduite (voir Alarme 11). Le système requiert ensuite l'option d'extinction led avec porte ouverte ; 1 = habilitée, 0 = inhibée.

Alarme 11 Allumage / extinction éclairage :

Ces commandes permettent la programmation de 3 périodes journalières d'allumage et d'extinction de l'éclairage. Cependant même hors des périodes programmées pour l'éclairage, la simple pression d'un bouton du clavier ou l'introduction d'argent provoque l'allumage de l'éclairage pour une durée de 3 min, temps présumé nécessaire pour l'exécution d'un cycle de vente. Si l'utilisation de cette fonction n'est pas nécessaire, paramétrer la valeur **2400** au niveau de l'**Alarme 11**.

Alarme 21 Paramétrage des tranches horaires de réduction :

Ces commandes permettent de programmer 3 périodes journalières de vente avec réduction. Durant les périodes où la réduction est activée, la machine se réfère aux prix paramétrés dans le sous-menu correspondant aux prix de réduction. Naturellement la commande 62 du menu principal doit être paramétrée sur 1. Si l'utilisation de cette fonction n'est pas nécessaire, programmer la valeur 2400 au niveau de l'**Alarme 21**.

Alarme 31 Désactivation des sélections pendants des intervalles quotidiens:

Ces commandes permettent de désactiver les sélections programmées sous la commande "Alarme 36" pendant 3 périodes sur base quotidienne. S'il n'est pas nécessaire d'utiliser cette fonction, programmer 2400 au niveau de l' Alarme 31.

Alarme 36 Paramétrage des sélections soumises à une inhibition horaire :

À l'accès à cette commande le système demande l'inhibition de l'option qui concerne toute la machine (option 1), ou pas (option 0). Si la valeur paramétrée est 0, la commande permet de choisir les sélections à inhiber pendant la période de temps où la fonction « inhibition sélections » est active (voir programmation Alarmes 31).

8.4 UTILISATION DU MONNAYEUR BDV 001



Connecter / déconnecter le monnayeur uniquement avec la machine à l'arrêt.

Mettre en fonction la machine, entrer dans la programmation et inscrire dans **la commande 69 la valeur 4**. Déconnecter la machine pendant peu de secondes. A la remise en service, la machine et le monnayeur seront à même de communiquer d'une façon correcte.

Commande 30	Obligation d'achat avant la récupération de l'argent	(déf. 0)
Commande 31	Crédit maximale	(déf. 0)
Commande 32	Valeur maximale monnaies rendues	(déf. 0)
Commande 33	Inhibition pièces de monnaie	(tous habil.)
Commande 34	Inhibition monnaies en condition de montant exact	(tous habil.)
Commande 35	Niveau monnaie pour affichage montant exact	(déf. 0)
Commande 36	Equation montant exact	(déf. 0)
Commande 37	Habilitation lecteur de carte de crédit	(déf. 0)
Commande 38	Vidange tubes rendeurs récupération monnaie	
Commande 39	Remplissage tubes rendeurs récupération monnaie	

Commande 30 Obligation d'achat avant la récupération de l'argent:

En programmant à 1 cette commande, le client est obligé d'acheter le produit avant d'obtenir la monnaie, ceci pour empêcher de utiliser le monnayeur comme changeur. Si la vente a raté, alors on peut récupérer l'argent.

Commande 31 Crédit maximal:

Indique le crédit maximal accepté par le monnayeur: si on dépasse cette valeur, l'acceptation d'autres monnaies est interdite.

Commande 32 Valeur maximale monnaies rendues:

Cette fonction est active seulement en mode multivente. Si la valeur du crédit à récupérer après une vende est supérieur à la valeur programmée par cette commande, la restitution de la monnaie est interdite. On devra donc effectuer des autres achats à fin que le crédit à récupérer résulte inférieur à la valeur programmée; en agissant sur le levier de récupération de la monnaie on pourra obtenir la monnaie.

Commande 33 Inhibition pièces de monnaie:

Par cette commande on interdit l'acceptation de la part du monnayeur de particulières pièces de monnaies. Si par exemple on veut interdire l'acceptation de la monnaie 5, on doit procéder comme suit:

1. Mode de programmation, le display affiche Commande 00
2. Inscrire 33 et appuyer sur ENTER, le display affiche Coin No 00
3. Inscrire 5 et appuyer sur ENTER, sur le display s'affiche0
4. Entrer la valeur 1 et appuyer sur ENTER.

Commande 34 Inhibition monnaies en condition de montant exact:

Cette commande sert à interdire l'acceptation de particulières pièces de monnaies si le monnayeur doit rendre de petites pièces de monnaies, c'est-à-dire au moment où le display affiche "Insérer seulement la somme exacte".

Commande 35 Niveau monnaie pour affichage montant exact:

On peut programmer une valeur de 0 à 15 qui représente le nombre des pièces de monnaie à ajouter au niveau minimum prédéterminé du contenu des tubes rendeurs, afin de quitter la condition de "montant exact".

Commande 36 Equation montant exact:

Indique la combinaison des états de vides des tubes rendeurs à fin qui puisse être affiché le message de montant exact. On donne ici une liste des combinaisons possibles:

0 = A ou (B et C)	1 = A et B et C	2 = seulement A e B
3 = A et (B ou C)	4 = seulement A	5 = seulement A ou B
6 = A ou B ou C	7 = seulement A et C	8 = seulement A ou C
9 = seulement B et C	10 = seulement B	11 = seulement B ou C
12 = seulement C		

Commande 37 Habilitation lecteur de carte de credite:

En programmant à 1 cette commande, on habilite le fonctionnement du lecteur de carte de credite.

Commande 38 Vidange tubes rendeurs récupération monnaie:

Cette commande est utilisée pour dresser un inventaire des monnaies présentes dans les tubes rendeurs du monnayeur. Pour obtenir la restitution par le tube rendeur 1 (monnaie avec valeur plus petite), on doit procéder comme suit:

1. Mode de programmation, le display affiche Commande 00
2. Inscire 38 et appuyer sur ENTER, le display affiche Tube No 00
3. Inscire 1 et appuyer sur ENTER.

Le monnayeur commence à rendre la monnaie du tube rendeur sélectionné jusqu'au moment où on relâche la touche ENTER.

Commande 39 Remplissage tubes rendeurs récupération monnaie:

On doit procéder comme suit:

1. Mode de programmation, le display affiche Commande 00
2. Inscire 39 et appuyer sur ENTER
3. Insérer les monnaies dans le monnayeur
4. Appuyer de nouveau sur ENTER

N.B. Si le procédé n'est pas effectué correctement, on peut trouver des valeurs fausses aux commandes 09 et 10.

8.5 UTILISATION SYSTEMES DE PAYEMENT MDB



Connecter / déconnecter le monnayeur uniquement avec la machine à l'arrêt.

Mettre en fonction la machine, entrer dans la programmation et inscrire dans **la commande 69 la valeur 5**. Déconnecter la machine pendant peu de secondes. A la remise en service, la machine et le monnayeur seront à même de communiquer d'une façon correcte.

Commande 27	Programmation signal système de paiement hors service.
Commande 28	Sélection compteurs contenu tubes rendeurs récupération monnaie
Commande 29	Désactivation affichage crédit cashless
Commande 30	Obligation d'achat avant la récupération de l'argent.
Commande 31	Introduction du crédit max. accepté (clef – comptant).
Commande 32	Niveau minimum des pièces de monnaie dans les tubes.
Commande 33	Inhibition de monnaies/billets particuliers
Commande 34	Inhibition monnaie en condition de montant exact.
Commande 35	Mise à zéro compteurs des pièces de monnaie dans les tubes rendeurs.
Commande 36	Condition de montant exact (manque de pièces de monnaie).
Commande 37	Inhibition lecteur de billets de banque en condition de montant exact.
Commande 38	Vidange tubes rendeurs récupération monnaie.
Commande 39	Remplissage tubes rendeurs.

Commande 27 Programmation signal système de paiement hors service:

Si la commande est programmée à 1, lorsque la connexion avec le système de paiement MDB s'interrompt le distributeur résultera hors service et sur l'écran s'affichera le message correspondant; si la commande est programmée à 0 (zéro) l'option est désactivée. Par défaut cette commande est programmée à 0.

Commande 28 Sélection compteurs contenu tubes rendeurs récupération monnaie:

Cette commande permet de choisir si utiliser les compteurs concernant le contenu des tubes rendeurs récupération monnaie du monnayeur ou tout simplement les compteurs à l'intérieur de la machine. Si cette commande a été programmée à 1, chaque fois qu'on exécute un power-up les compteurs internes à la machine sont mis à jour selon les valeurs envoyées par le monnayeur; par contre, si la commande est programmée à 0 les valeurs indiquées par le monnayeur sont ignorées.

Commande 29 Désactivation affichage crédit cashless:

Cette commande permet de désactiver ou d'activer l'affichage du crédit provenant du dispositif cashless MDB (lecteur de clé ou de carte). Si la commande est programmée à 1 le crédit concernant le dispositif cashless n'est pas affiché; si, par contre, la commande est programmée à 0 la machine affiche aussi le crédit qui se rapporte au dispositif cashless.

Commande 30 Obligation d'achat avant la récupération de l'argent:

En programmant à 1 cette commande, le client est obligé d'acheter le produit avant d'obtenir la monnaie, ceci pour empêcher de utiliser le monnayeur comme changeur. Si la vente a raté, alors on peut récupérer l'argent.

Commande 31 Introduction du crédit max. accepté (clef – comptant):

Introduire le crédit maximum que le monnayeur accepte en cas d'achat par clef/carte ou bien comptant, une fois que cette valeur a été dépassée, l'acceptation d'autres pièces de monnaie/billets est bloquée. Le système propose ensuite l'option de reste maximum, qui correspond à la quantité maximale de monnaies que peut rendre la machine, la valeur par défaut est 1000, la valeur max 9000.

Commande 32 Niveau minimum des pièces de monnaie dans les tubes:

Il s'agit du numéro des pièces de monnaie (spécifique pour chaque monnayeur) qui doit rester à l'intérieur de chaque tube, afin de garantir le bon fonctionnement du système de distribution. (Pour programmer la valeur correcte du paramètre en question voir la notice d'instructions relative au monnayeur). Si à chaque tube on a associé une valeur différente, il faudra programmer la valeur maximum parmi celles déclarées. La programmation de ce paramètre est fondamentale pour garantir la correcte gestion comptable du distributeur.

N.B.: L'inventaire des tubes (commande 38) s'arrêtera lorsque le contenu de chaque tube atteindra la valeur introduite à la commande 32. Pour vider complètement les tubes utiliser les boutons-poussoirs de distribution sur le monnayeur.

Commande 33 Inhibition de monnaies/billets particuliers :

Cette commande permet deux réglages, tel que décrit ci-après :

- 1) Blocage acceptation de monnaies particulières de la part du monnayeur.
- 2) Blocage acceptation de billets particuliers de la part du lecteur.

Pour passer du point 1 au point 2, appuyer sur la touche ESC.

N.B. : Les monnaies sont classées par ordre de valeur croissante.

Commande 34 Inhibition petite monnaie rendue:

Cette commande permet d'interdire l'acceptation de particulières pièces de monnaie si le monnayeur doit rendre de petites pièces de monnaie, c'est à dire au moment où le display affiche le message "insérer seulement le montant exact".

Commande 35 Mise à zéro compteurs des pièces de monnaie dans les tubes rendeurs:

Cette commande sera utilisée lors de la substitution du monnayeur ou du vidage des tubes rendeurs quand la machine est éteinte pour synchroniser les compteurs avec le contenu réel des tubes rendeurs.

1. Mode de programmation, le display affiche Commande 00
2. Introduire 35 et appuyer sur ENTER, le display affiche Code 0000
3. Taper 6203 et appuyer sur ENTER.

Commande 36 Condition de montant exact (manque de pièces de monnaie):

Par cette commande on programme - pour chaque tube de la monnaie - le numéro de pièces de monnaie au-dessous duquel la condition de manque de pièces de monnaie résulte réelle. La valeur programmée doit considérer le niveau minimum de pièces de monnaie dans les tubes (commande 32), autrement dit, cette valeur devra être supérieure au niveau minimum (exemple: si la commande 32 est programmée à 5, les valeurs de la commande 36 doivent être minimum 6). Les tubes qu'on ne souhaite pas inclure dans cette condition doivent être programmés à 0. Quand le contenu de n'importe quel tube concerné par cette condition descend au-dessous de la valeur programmée, le message signalant le manque de pièces de monnaie s'affichera.

Commande 37 Inhibition du lecteur de billet de banque en condition de montant exact:

Si on entre cette commande à 1 en condition de montant exact, on met hors service le lecteur de billets de banque.

N.B.: Si on a installé seulement le lecteur de billet de banque, cette commande doit être entrée à 0.

Commande 38 Vidange tubes rendeurs récupération monnaie:

Cette commande est utilisée pour dresser un inventaire des monnaies présentes dans les tubes rendeurs du monnayeur. Pour obtenir la restitution par le tube rendeur 1 (monnaie avec valeur plus petite), on doit procéder comme suit:

1. Mode de programmation, le display affiche Commande 00
2. Inscrire 38 et appuyer sur ENTER, le display affiche Tube No 00
3. Inscrire 1 et appuyer sur ENTER.

Le monnayeur commence à rendre la monnaie du tube rendeur sélectionné jusqu'au moment où on relâche la touche ENTER.

Commande 39 Remplissage tubes rendeurs:

On doit procéder comme suit:

1. Mode de programmation, le display affiche Commande 00
2. Inscrire 39 et appuyer sur ENTER
3. Insérer les monnaies dans le monnayeur
4. Appuyer de nouveau sur ENTER

N.B. Si le procédé n'est pas effectué correctement, on peut trouver des valeurs fausses aux commandes 09 et 10.

8.6 UTILISATION DES SYSTEMES DE PAIEMENT EXECUTIVE STD/EXECUTIVE PRICE HOLDING

Commande 39 Remplissage tubes rendeurs:

On doit procéder comme suit:

1. Mode de programmation, le display affiche Commande 00
2. Inscrire 39 et appuyer sur ENTER
3. Insérer les monnaies dans le monnayeur
4. Appuyer de nouveau sur ENTER



Pour l'affichage du point décimal des prix sur l'écran il faudra programmer cette option dans le système de paiement.

Executive Standard ⇒ Commande 69 programmée à 0

Avec le système de paiement Executive standard, la gestion des prix a lieu directement dans le distributeur et non pas à l'intérieur du système de paiement.

Si, par exemple, on veut programmer la sélection 21 à 0,75 €, il faudra se tenir aux instructions suivantes:

- 1.1) Mode programmation , le display affiche le message **Commande 00**
- 1.2) Inscrire 03 et appuyer sur ENTER, le display affiche le message **Sélection nr. 00**
- 1.3) Inscrire 21 et appuyer sur ENTER, le display affiche..... **Prix 00**
- 1.4) Inscrire 75 et appuyer sur ENTER , le display affiche..... **Sélection nr. 00**

Si on veut programmer une deuxième sélection il faudra répéter les opérations décrites ci-dessus, en partant du point 1.2; autrement il suffira d'appuyer deux fois sur la touche ESC.

Executive price-holding ⇒ Commande 69 programmée à 1

Avec le système de paiement Executive price-holding la gestion des prix est effectuée directement par le système de paiement.

Dans ce cas-là il faudra copier le tableau des prix (liste des prix) programmé dans le système de paiement sur la commande 03 du distributeur (du prix 1 au prix n), alors que sur la commande 05 on unira la sélection au prix relatif, tout en prenant comme référence le numéro du prix même.

Si, par exemple, on veut programmer la sélection 11 à 0,35 €, il faudra se tenir aux instructions ci-après:

Si on suppose que le deuxième prix programmé dans le système de paiement est 0,35 €, alors:

- 1.1) Mode programmation, le display affiche **Commande 00**
- 1.2) Inscrire 03 et appuyer sur ENTER, le display affiche..... **Prix Numéro 00**
- 1.3) Inscrire 02 (deuxième prix) et appuyer sur ENTER, le display affiche..... **Prix 00**
- 1.4) Inscrire 35 et appuyer sur ENTER, le display affiche..... **Prix Numéro 00**
- 1.5) Appuyer sur ESC Le display affiche..... **Commande 00**
- 1.6) Inscrire 05 et appuyer sur ENTER, le display affiche..... **Sélection nr. 00**
- 1.7) Inscrire 11 et appuyer sur ENTER, le display affiche..... **Prix Numéro 00**
- 1.8) Inscrire 02 (deuxième prix) et appuyer sur ENTER, le display affiche..... **Sélection nr. 00**

Si on désire programmer une autre sélection il faudra répéter la séquence des opérations à partir du point 1.6; autrement appuyer deux fois sur la touche ESC.

Executive price-display ⇒ Commande 69 programmée sur 1

Avec le système de paiement Executive price-display les prix sont gérés par le système de paiement.

Sur la Commande 05 les prix pourront être associés à une sélection donnée en faisant référence au numéro du prix .

Exemple :

- 1.1) Saisir 05 et appuyer sur ENTER, l'écran affiche Sélection N° 00
- 1.2) Saisir le n° de la sélection et appuyer sur ENTER, l'écran affiche Prix Numéro 00
- 1.3) Saisir par exemple 02 (deuxième prix) et appuyer sur ENTER, l'écran affiche Sélection N° 00

Pour programmer une autre sélection répéter les opérations à partir du point 1.1 autrement appuyer deux fois sur ESC.

9 RECHARGE / VENTE PRODUITS

9.1 INSTRUCTIONS POUR LE CHARGEMENT DES PRODUITS

Lors de la phase de premier allumage attendre que la machine atteigne la température de régime prévue, environ 12 heures d'attente. Vérifier quoi qu'il en soit que la température interne de la machine soit inférieure à 4 °C avant d'introduire les produits réfrigérés (voir Commande 66 et Commande 67). En cas d'intervention de la « sécurité frigo », les produits des sélections hors service devront être éliminés ; dans ce cas aussi au rallumage il est nécessaire d'attendre que la machine atteigne la température de régime prévue avant d'introduire les nouveaux produits réfrigérés. Les délais sûrs pour les produits réfrigérés peuvent être atteints uniquement si l'intervalle de temps total d'ouverture de la porte ne dépasse pas 15 minutes. Il est donc recommandé d'effectuer toutes les interventions dans un laps de temps le plus court possible.

9.2 RECHARGE NORMALE (VOIR COMMANDE 51)

- 1) Ouvrir la porte.
- 2) Ôter un tiroir à la fois, en tirant vers l'extérieur jusqu'à trouver le point d'arrêt.
- 3) Commencer le chargement en s'assurant que tous les espaces sont remplis. Tous les produits doivent entrer facilement dans les compartiments, ne pas introduire d'objets plus grands. Les compartiments peuvent être modifiés (voir le paragraphe correspondant), et donc il est possible de choisir le compartiment le plus adapté au produit que l'on souhaite vendre. S'assurer que les produits ne débordent pas du compartiment, ils pourraient constituer un obstacle pendant la rotation du disque.
- 4) en appuyant sur le numéro correspondant au disque (1=premier disque en haut) sur le pavé numérique de programmation, le disque effectue une rotation d'environ 1/3 de tour.

ATTENTION : pendant cette phase certains organes sont en mouvement.

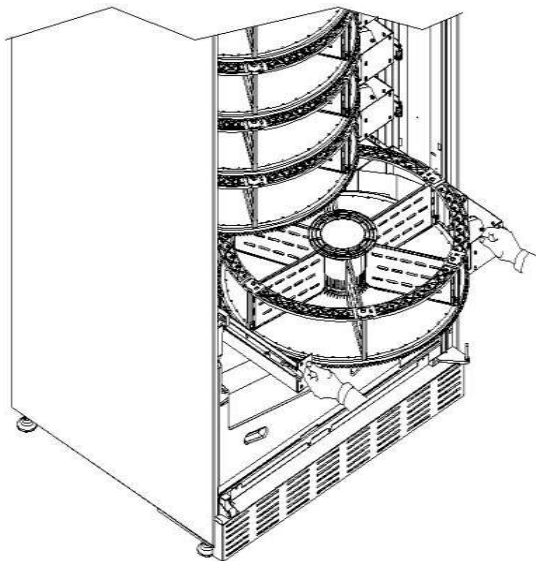

9.2.1 CHARGEMENT PRODUITS, MODE INTELLIGENT (VOIR COMMANDE 51)

	<p>Avec ce mode de recharge il est possible de mémoriser la date de chargement des produits ; la machine est donc en mesure de reconnaître un produit périmé. Pour garantir un bon fonctionnement il est nécessaire de paramétrer préalablement la date, l'heure et le jour limite (voir commandes 71-78).</p>
---	--

- a) Ouvrir la porte.
- b) Appuyer sur le bouton TEST sur la carte de contrôle principale, situé dans le compartiment monnayeur. L'écran affiche le message "Sélectionner le disque à recharger".
- c) Refermer la porte et appuyer sur le bouton de sélection correspondant au disque à recharger. Le distributeur identifiera le premier compartiment vide ou contenant un produit périmé. Ce compartiment se mettra en position de vente et le portillon correspondant s'ouvrira pour permettre l'introduction ou le remplacement du produit. L'écran affiche le numéro du compartiment accessible à cet instant et le prix paramétré pour ce compartiment.
- d) Après avoir introduit le nouveau produit, appuyer sur le bouton ENTER pour enregistrer la présence du produit dans le compartiment et paramétrer la date limite après laquelle la vente du produit sera inhibée. Si aucun produit n'a été introduit, appuyer sur la touche de sélection correspondante pour passer au compartiment suivant. La procédure continue jusqu'à ce que tous les compartiments soient enregistrés ou jusqu'à ce qu'un autre disque soit choisi pour la recharge. Le distributeur passera automatiquement du mode recharge au mode normal après avoir analysé tous les disques. Pour quitter à tout moment le mode de recharge appuyer sur le bouton TEST de la page 15.
- e) Lorsque l'on recharge une sélection Fifo, chaque compartiment doit être rechargé par ordre de succession sans laisser d'espaces vides. Si les produits à disposition ne sont pas suffisants pour remplir une sélection Fifo, appuyer sur le bouton ENTER après avoir chargé le dernier produit puis quitter le mode recharge (appuyer sur le bouton TEST) ou sélectionner le disque suivant à recharger.

9.3 OPERATIONS DE VENTE D'UN PRODUIT

Après avoir effectué le chargement en suivant les instructions, paramétrer les prix de vente, rempli le reendeur de monnaies (si le distributeur est doté d'un monnayeur avec reendeur de monnaies) et vérifié que l'écran affiche le message « Distributeur en fonction... », le distributeur est prêt pour la vente.

Tourner les disques en appuyant sur la touche shopper (voir point 5 fig.1) en portant le produit à acheter en position de vente.

Appuyer sur le bouton de sélection (voir point 1 fig.1) correspondant au produit souhaité.

Vérifier sur l'écran le prix du produit.

Introduire l'argent.

Confirmer le choix du produit en appuyant sur le même bouton de sélection.

Retirer le produit dans le compartiment qui s'ouvre automatiquement.

10 REGLAGES



Couper l'alimentation électrique en tournant l'interrupteur principal sur "off" et débrancher la fiche d'alimentation avant de commencer les opérations.

10.1 ENLÈVEMENT DES DISQUES ⚠

Pour enlever le disque du tiroir procéder comme suit :

Ouvrir la porte principale du distributeur et couper l'alimentation électrique en mettant l'interrupteur général principal en position off ;

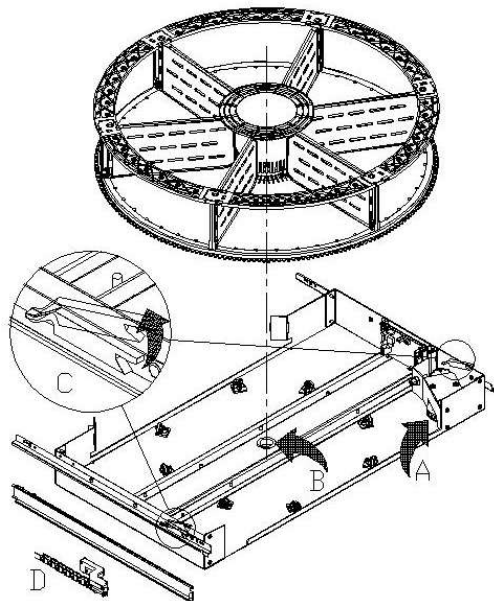

Ôter le tiroir en maîtrisant le blocage du ressort de positionnement (tirer en douceur).

Tirer le tiroir jusqu'à l'arrêt.

Vider complètement le disque de ses produits (si présents).

Saisir le disque et l'ôter de son logement.

S'il est nécessaire d'ôter également le tiroir, procéder comme suit : débrancher le connecteur "D" sur le côté gauche à l'intérieur de la structure, soulever les arrêts "C" présents sur les côtés et enlever le tiroir.

Pour remplacer le disque sur le tiroir :

coupler d'abord la denture du disque sur la poulie du motoréducteur "A", introduire ensuite le goujon de centrage du disque dans le logement "B" du tiroir.

10.2 DIMENSIONS UTILES ESPACES COMPARTIMENTS PRODUITS

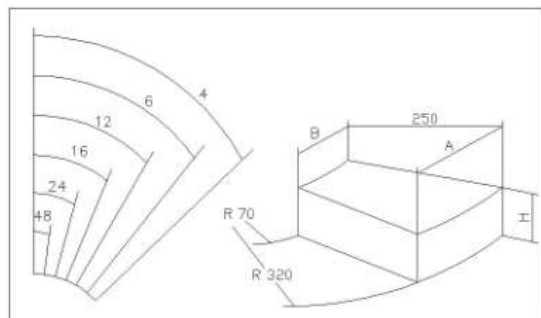

NOMBRE COMPARTIMENTS	NOMBRE		
	A	B	H
4	390	85	110
6	320	60	110
8	230	45	110
12	160	25	110
16	120	17	110
24	78	8	110
48	35	0	110

10.3 COMPARTIMENTS PRODUITS

Il pourrait être nécessaire de changer les dimensions des compartiments pour contenir des produits différents.

Le nombre de compartiments peut varier en ôtant ou en ajoutant des séparateurs.

Chaque disque peut présenter : 4, 6, 8, 12, 16, 24, 48 espaces.

Pour ôter les séparateurs utiliser une clé à douille de 8 mm pour les tirants "A" et un tournevis cruciforme pour dévisser les vis "C" éventuellement présentes. Faire attention aux écrous "B" présents sur la partie inférieure du disque.

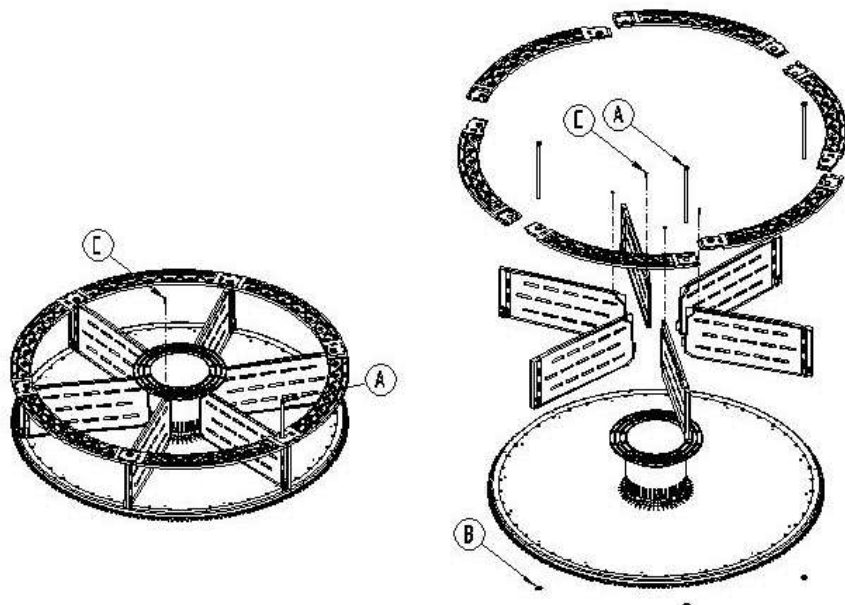

FRANCAIS

Répartition à 4/8 compartiments :

dans le "DÉTAIL B" entrer une goupille cylindrique diam. 3, longueur 40 mm UNI-ISO 2338 TYPE A.

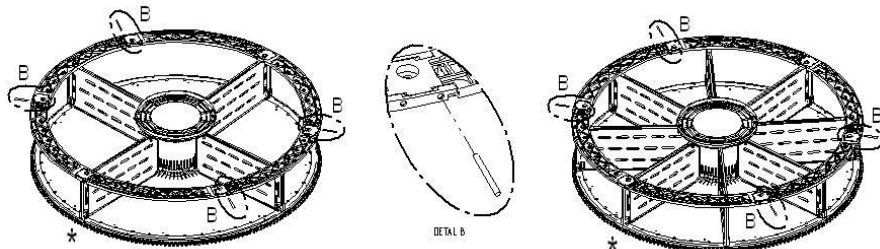

Il est important de ne pas ôter le séparateur au niveau du support d'aimant (*).

10.4 POSSIBILITE DE COMBINAISON DES PALETTES

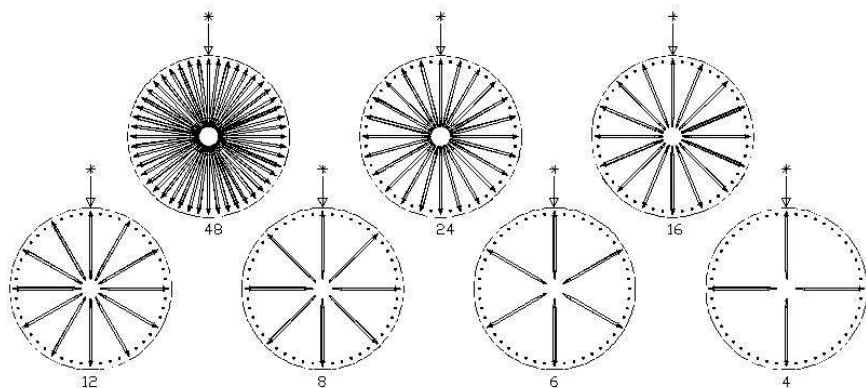

10.5 REGLAGE DE L'OUVERTURE DES PORTILLONS ⚠

FRANCAIS

Après avoir modifié les dimensions des compartiments, il est également nécessaire de varier l'ouverture des portillons de prélèvement.

Dans le but d'effectuer correctement cette opération, suivre les indications spécifiées dans la suite:

- 1) Avec l'alimentation électrique toujours interrompue après avoir mis l'interrupteur principal en position off ;
- 2) Déplacer le bloc de butée dans la position souhaitée. Le bloc est fixé par une vis.

La figure illustre les positions de l'arrêt dans les différentes configurations, 4-6-8-12-16-24-48 compartiments.

Entrer dans la programmation et inscrire la **Commande 71 - 78**.

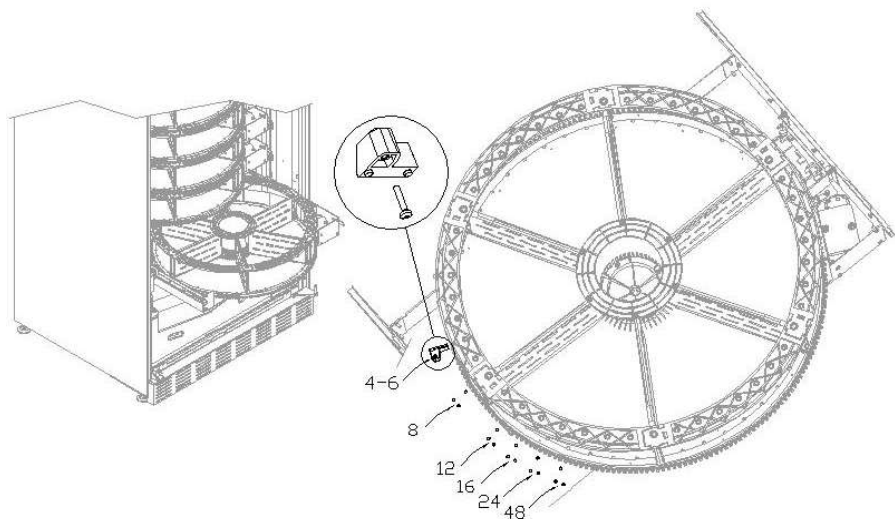

10.6 REGLAGE DE LA TENSION DE LA COURROIE ⚠️⚡

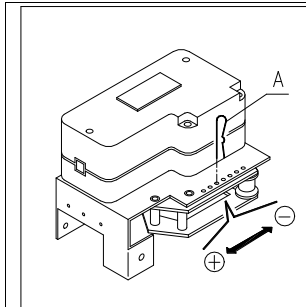

Si la fermeture des portillons de prélèvement n'est pas correcte, il peut s'avérer nécessaire de contrôler et de mettre en tension la courroie dentée de manutention des portillons.

Dans le but d'effectuer correctement cette opération, suivre les indications spécifiées ci-après:

- 1) Ouvrir la porte principale du distributeur et déconnecter l'alimentation électrique en mettant l'interrupteur principal en position «OFF»;
- 2) Enlever la goupille de fixation du tendeur de courroie (pos. -A-);
- 3) Déplacer la goupille d'un trou dans la direction souhaitée, + tension ou - tension (voir figure);
- 4) Effectuer des essais d'ouverture et de fermeture des portillons pour s'assurer que le réglage soit correct.

10.7 INSTRUCTIONS POUR LE REMPLACEMENT DU DISPOSITIF D'ECLAIRAGE INTÉRIEUR



- Éteindre la machine en agissant sur l'interrupteur général et débrancher la prise.
- Ouvrir la porte principale.
- Ôter la protection de la source lumineuse.
- Remplacer la source lumineuse.
- Effectuer les opérations dans le sens inverse pour le montage.

10.8 ACCÈS AUX PANNEAUX ÉLECTRIQUES ET AU GROUPE FRIGORIFIQUE ⚠️⚡

Pour accéder aux panneaux électriques ou au groupe frigorifique procéder comme suit :

- Éteindre la machine en agissant sur l'interrupteur général et débrancher la prise.
- Ouvrir la porte.
- À l'aide d'un tournevis cruciforme, dévisser les vis qui fixent la poche de récupération des produits et la poche du boîtier des monnaies au distributeur. Ôter les poches.
- Pour ôter le groupe frigorifique, baisser les deux leviers qui se trouvent sur les côtés du boîtier de l'évaporateur, en veillant à ce que le joint installé sur le bord supérieur du boîtier de l'évaporateur soit complètement dégagé de son logement, tirer en utilisant la poignée prévue à cet effet. ATTENTION aux câblages.



Panneau électrique: En ôtant la poche de récupération du produit, le distributeur complet reste sous tension. Pour interrompre l'alimentation ôter la clé rouge insérée sur la boîte à bornes. Pour isoler complètement le distributeur du réseau électrique, l'unique solution consiste à débrancher la prise de l'interrupteur magnétothermique extérieur. Toute opération devant être effectuée sur le distributeur, sans la protection de la poche de récupération des produits, doit donc être réalisée uniquement par un personnel qualifié et informé sur les risques spécifiques que comporte une telle condition.

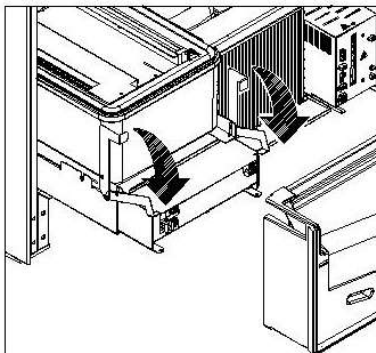
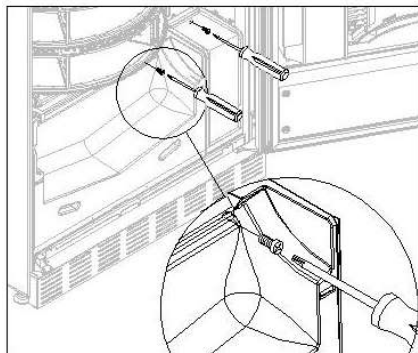

11 NETTOYAGE



Ces activités doivent être effectuées par un personnel expert dans ces appareils, étant donné qu'il s'agit de sécurité et d'hygiène.



Afin d'assurer un fonctionnement optimal du distributeur dans le temps, celui-ci doit être entretenu périodiquement. Ce chapitre est consacré aux opérations d'entretien et à leurs échéances qui doivent être considérées comme indicatives, puisque elles dépendent de plusieurs facteurs tels que le type de produits utilisés, les conditions climatiques et particulièrement l'humidité. Les opérations décrites dans ce chapitre ne complètent pas toutes les interventions d'entretien. Toute les opérations de nettoyage doivent être faites après avoir coupé l'alimentation électrique au distributeur. Il ne faut jamais utiliser des jets d'eau directs et/ou à haute pression pour laver le distributeur. Afin d'éviter des risques d'oxydation ou d'agression chimiques, il faut nettoyer les surfaces en acier inox et vernies en utilisant des détergents neutres non toxiques.



Éteindre la machine en agissant sur l'interrupteur général et débrancher la prise. Ne pas laver le distributeur avec des jets d'eau directs et/ou à haute pression.

11.1 POINTS IMPORTANTS POUR LE NETTOYAGE

Utiliser les produits de nettoyage en respectant scrupuleusement les doses indiquées sur l'étiquette. Ne pas utiliser de détergents trop agressifs dans la mesure où ils pourraient endommager certaines parties; le fabricant décline toute responsabilité pour tout dommage dû à une utilisation incorrecte de ces détergents ou à l'utilisation d'agents toxiques.

Avec des produits de nettoyage (détergents chlorés ou similaires) 	Intérieur du distributeur (zone tiroirs), les tiroirs, vitre d'exposition. Tout éventuel résidu de détergent, désinfectant, aliment, doit être éliminé avec une éponge humide avant la remise en marche de la machine.	A chaque recharge ou quoi qu'il en soit tous les 5 jours.
Avec aspirateur ou avec air comprimé 	Éliminer la saleté du condensateur. Veiller à ce que l'air puisse passer entre l'avant et l'arrière du condensateur. Toujours nettoyer l'intérieur du distributeur après cette opération.	mensuellement
Si cette opération n'est pas effectuée correctement, le système de réfrigération pourrait en être sérieusement endommagé.		



**NE JAMAIS PLONGER LE MONNAYEUR DANS L'EAU,
NE PAS UTILISER DES MATERIAUX ABRASIFS,
NE VAPORISER AUCUN LUBRIFIANT.**

11.2 INACTIVITE



















En prévision d'une longue période d'inactivité du distributeur, il faut prendre les précautions opportunes pour ne pas créer de situations de danger au moment de sa remise en marche; l'inactivité est considérée longue si elle est supérieure à un mois.

En cas de longues périodes d'inactivité il est nécessaire de:

- Nettoyer avec soin la machine et l'essuyer;
- La contrôler soigneusement et remplacer les parties endommagées ou usées;
- Vérifier les serrages des vis et des boulons;
- Couvrir la machine après l'avoir placée dans un endroit protégé.

La mise en marche du distributeur automatique doit être effectuée conformément aux instructions contenues dans le paragraphe "Installation" du présent manuel, en faisant très d'attention en cas de vente de produits alimentaires (voir paragraphe "Usage du distributeur automatique pour la vente de produits alimentaires").

INHALTSVERZEICHNIS

1	VORWORT	2
1.1	IDENTIFIZIERUNG DES AUTOMATEN	2
1.2	LAGE DER AUFKLEBER	2
1.3	SICHERHEIT	4
1.4	NOTFALLSITUATIONEN	4
1.5	FÜHRUNG ZUM NACHSCHLAGEN	5
2	VERWENDUNG DES VERKAUFAUTOMATEN ZUR ABGABE VON LEBENSMITTELPRODUKTEN	6
3	TECHNISCHE MERKMALE	7
4	TÜRKOMPONENTEN	8
5	INNENKOMPONENTEN	9
6	TRANSPORT, FORTBEWEGUNG, LAGERUNG, AUSPACKUNG	10
6.1	TRASPORT UND LAGERUNG  	10
6.2	AUSPACKUNG  	10
6.3	INSTALLATION  	11
6.4	BEMERKUNG ZUR INSTALLATION	12
6.5	ANSCHLUSS ZAHLUNGSSYSTEM  	12
7	BEMERKUNG ZUR VERSCHROTTUNG DES AUTOMATEN	12
8	PROGRAMMIERUNG	14
8.1	ERLÄUTERUNG DER BEFEHLSPARAMETER	14
8.2	LISTE BEFEHLE	15
8.2.1	ZUGRIFF AUF DIE UNTERMENÜS	17
8.2.2	EINSTELLUNG TEMPERATURPARAMETER	19
8.2.3	ANLAGE MASCHINENPARAMETER	20
8.2.4	EINSTELLUNG TROMMELPARAMETER	24
8.2.5	ANLAGE MASCHINENPARAMETER	24
8.3	UNTERMENÜ ANLAGE UHR, TÄGLICHE TIMER (SIEHE BEFEHL 02)	28
8.4	VERWENDUNG DES MÜNZGERÄTES BDV 001	29
8.5	VERWENDUNG ZAHLSYSTEME MDB	31
8.6	VERWENDUNG EXECUTIVE std/EXECUTIVE-PRICE HOLDING ZAHLUNGSSYSTEMEü	33
9	EINFÜLLEN / VERKAUF PRODUKTE	34
9.1.1	HINWEISE ZUM EINFÜLLEN DES AUTOMATENGUTES 	34
9.2	NORMALES NACHFÜLLEN  (SIEHE BEFEHL 51)	34
9.2.1	PRODUKTZUFÜHRUNG, INTELLIGENTER MODUS  (SIEHE BEFEHL 51)	35
9.3	VORGÄNGE BEIM VERKAUF EINES PRODUKTES	35
10	REGELUNGEN	36
10.1	ENTFERNEN DER TROMMELN  	36
10.2	NUTZRAUMMASSE PRODUKTFÄCHER	36
10.3	PRODUKTFÄCHER	37
10.4	MÖGLICHE KOMBINATIONSMÖGLICHKEITEN DER WÄNDE	38
10.5	EINSTELLUNG KLAPPENÖFFNUNG  	38
10.6	REGULIERUNG RIEMENSPIANNUNG  	39
10.7	ANLEITUNG FÜR DEN AUSTAUSCH DER INNENBELEUCHTUNG	39
10.8	ZUGRIFF AUF DIE SCHALTKÄSTEN UND DAS KÜHLAGGREGAT  	39
11	REINIGUNGSANWEISUNGEN	40
11.1	WICHTIGE REINIGUNGSPUNKTE	40
11.2	STILLSTAND	40

1 VORWORT



Der Inhalt dieses Handbuch wurde für das bestausgestattete Modell verfaßt: Es ist deshalb möglich, daß Beschreibungen oder Erläuterungen nicht auf die eigene Maschine zutreffen.

Diese Unterlagen sind ein wesentlicher Bestandteil des Geräts. Deswegen müssen sie ihm in seinen Eigentumsübergängen oder Betriebsumstellungen immer nachfolgen.

Vor der Aufstellung und Verwendung des Automaten muß man diese Betriebsanleitung sorgfältig lesen und ihren Inhalt gut verstehen, denn sie gibt bedeutende Informationen bezüglich der Installationssicherheit, der Verwendungsnormen und der Wartungsoperationen.

Das vorliegende Handbuch soll alle notwendigen Informationen liefern, damit das zum Betreiben der Maschine und das zur normalen Wartung derselben eingeteilte Personal in sicheren Verhältnissen tätig werden kann.

Wir raten darüber hinaus, mit der Herstellerfirma für jede notwendige Information über Ersatzteile oder Zubehör in Verbindung zu treten; Es ist auf jeden Fall verboten, Tätigkeiten vorzunehmen, deren genaue Art nicht verstanden wurde.

Die Gebrauchsanweisung oder eine Kopie derselben muß sich immer in Nähe der Maschine für ein Nachschlagen durch den Bediener befinden.; Es muß an einem vor Hitze, Feuchtigkeit und Korrosionsmitteln geschützten Ort aufbewahrt werden (Öl, Schmiermittel, Korrosionsprodukte)

Das Handbuch muß so nachgeschlagen werden, daß es nicht beschädigt wird, es dürfen keine Seiten herausgetrennt, Informationen ersetzt oder gelöscht oder auf irgendeine Weise sein Inhalt geändert werden. Die möglichen Aktualisierungen und die Anschauungsblätter der Zubehörteile sollen das vorliegende Handbuch ergänzen und müssen ihm demgemäß beigelegt werden.

1.1 IDENTIFIZIERUNG DES AUTOMATEN

Die ersten Seiten dieses Heftes erklären, wie den VERKAUFSAUTOMATEN zu identifizieren, was sich als sehr wichtig erweisen wird, um unsere Leistungen bezüglich der Ersatzteile effizienter und kurzfristiger zu erbringen. Darüber hinaus können wir Ihnen damit möglichst bald sichere technische Informationen geben.



Die angebrachten Sicherheitsaufkleber und Gerätekennungen dürfen weder unleserlich gemacht noch entfernt werden.

Bei dem Typenschild handelt es sich um ein Kunststoffschild, auf dem sich alle Angaben befinden, die im Notfall des Produktes anzugeben sind.

Es ist das einzige Schild, das vom Hersteller als Identifikationsmittel des Produktes anerkannt ist. Es folgt eine genaue Kopie des Schildes.

1.2 LAGE DER AUFKLEBER

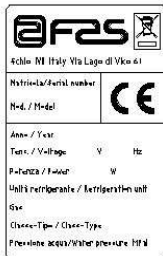

A



E



B

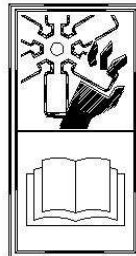

C

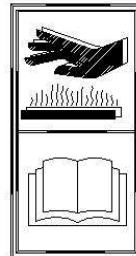

D

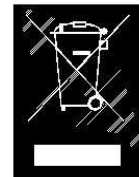

F



H

A	Vollständiges Identifikationsschild
B	Identifizierungsschild
C	Sicherheitsaufkleber zur Warnung vor Drehvorrichtungen
D	Sicherheitsaufkleber zur Warnung vor heißen Oberflächen
E	Sicherheitsaufkleber zur Warnung vor Stromspannung
F	Beseitigung in Übereinstimmung mit EU 2002/96/CE, nach der Umsetzung in einzelstaatliches Recht.
H	(LED-BELEUCHTUNG) LASERSTRAHLUNG - BITTE NICHT LÄNGERE ZEIT IN DEN STRAHL BLICKEN - LASERPRODUKT DER KLASSE 2

Das vollständige Identifikationsschild "A" mit allen Maschinendaten sitzt innerhalb des Gehäuses (siehe die nachstehende schematische Abbildung). Sollte die Gehäuseseite mit Serigraphien versehen sein, wird das Schild "B" oben rechts auf der Rückseite des Gehäuses angebracht.

Außerdem ist auf den wichtigsten Gerätekomponenten (Kompressorkarten, Ventilatoren etc.) die Seriennummer angegeben.

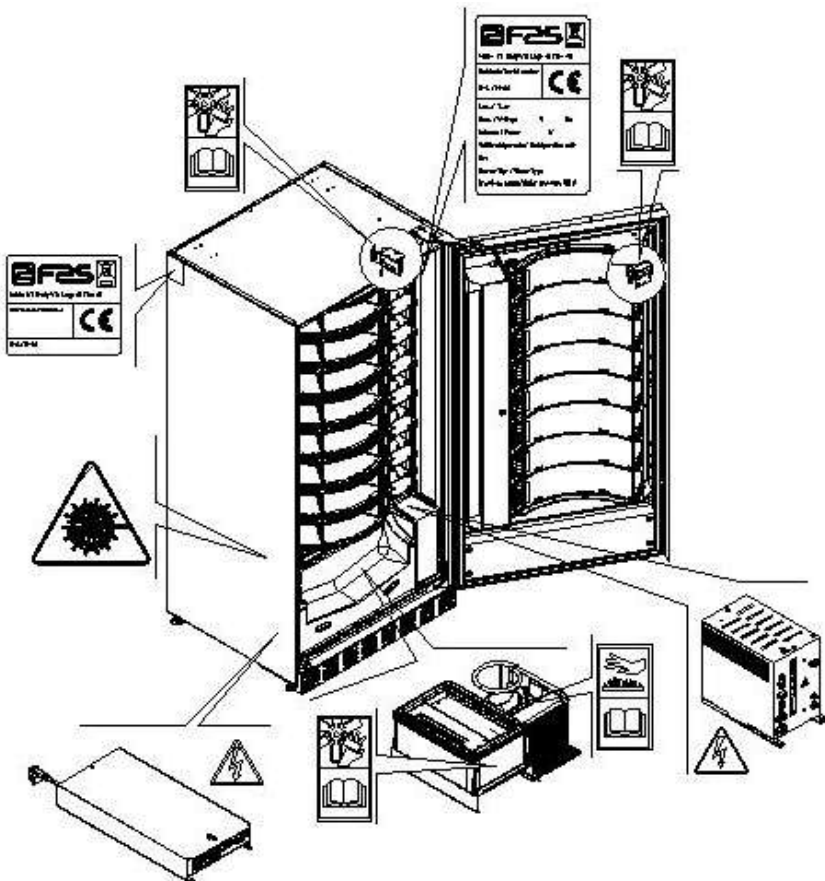

1.3 SICHERHEIT

	<p>Dieses Gerät ist nicht für die Verwendung durch körperlich, sensorisch oder geistig eingeschränkte Menschen (einschließlich Kinder) ausgelegt. Das Gleiche gilt für Personen ohne die notwendigen Erfahrungen und Fähigkeiten, es sei denn, diese werden von einer für ihre Sicherheit verantwortlichen Person beaufsichtigt oder in den Gebrauch des Gerätes eingeführt. Achten Sie besonders darauf, dass Kinder nicht mit dem Gerät spielen können.</p>
---	---





	<p>Der Gebrauch nicht originaler Zubehörteile und Komponenten kann die Maschinensicherheit beeinträchtigen. Fas übernimmt keine Haftung für die Verwendung von nicht originalen Teilen oder Zubehör. In diesem Fall werden alle Ansprüche auf Ersatz unmittelbarer oder mittelbarer Schäden, die aufgrund dieser Verwendung entstehen, ausgeschlossen. Die Vielzahl auf dem Markt gehandelter ähnlicher Produkte macht es Fas unmöglich, diese Komponenten zu prüfen. Achtung: Der Gebrauch nicht originaler Teile und Ersatzteile kann zum Verfall der gesamten Gewährleistungsrechte für die Maschine führen.</p>
---	---

	<p>Der Verkaufsautomat wurde unter Berücksichtigung der geltenden Vorschriften hergestellt und auf seine Sicherheit geprüft. Die Installations- und Wartungsarbeiten einschließlich der Ersetzung des Stromkabels sind von geschultem Personal durchzuführen. Jeder nicht im Zuge der ordentlichen Wartung vorgenommene Eingriff ist bei gezogenem Stromstecker vorzunehmen.</p> <p>Es ist geeignete Kleidung gemäß den Erläuterungen dieses Handbuchs und den geltenden Landesvorschriften des Standortstaates zu tragen. Unter allen Umständen sind weite und wehende Kleidungsstücke, Gürtel, Ringe und Kettchen zu vermeiden. Längere Haare sind unter einer entsprechenden Kappe zu bändigen.</p> <p>Es ist unter allen Umständen verboten, das Gerät bei abmontierten festen bzw. beweglichen Schutzvorrichtungen oder ausgeschalteten Sicherheitseinrichtungen zu betreiben. Die Entfernung oder Manipolierung der Sicherheitsvorrichtungen ist strikt verboten. Keine Wartung oder Einstellung vornehmen, wenn nicht der Inhalt dieses Handbuchs gelesen und vollständig angeeignet wurde. Einstellungen bei verringerten Sicherheitsbedingungen oder teilweise ausgeschalteten Sicherheitsvorrichtungen dürfen nur von einer Einzelperson durchgeführt werden. Während der Arbeiten ist unbefugten Personen der Zugang zum Gerät zu verwehren. Möglichst immer nur eine Schutzvorrichtung gleichzeitig offen halten. Nach unter ungünstigeren Sicherheitsbedingungen durchgeführten Einstellungs- und Wartungsarbeiten ist so schnell wie möglich der Gerätezustand mit Aktivierung aller Schutzvorrichtungen wiederherzustellen. Die sorgfältige Einhaltung der in diesem Handbuch aufgeführten Wartungstermine ist unabdingbar einerseits zur Arbeit unter sicheren Bedingungen, andererseits zur Aufrechterhaltung der perfekten Funktionsfähigkeit des Gerätes. Untersuchen Sie die Sicherheitsschildchen auf ihren einwandfreien Zustand und eignen Sie sich ihre Bedeutung an: Sie sind notwendig zur Unfallverhütung. Sind sie abgenutzt, verloren gegangen oder befanden sie sich auf ersetzten Bestandteilen, müssen andere bei der Herstellerfirma bestellte Originalschilder an ihre Stelle treten, wobei sie genau in der hier beschriebenen Position anzubringen sind.</p> <p>Es soll daran erinnert werden, daß ein vorsichtiger Techniker in stabilem psychischem Zustand die beste Versicherung gegen jede Art von Unfall bietet.</p>
---	--

1.4 NOTFALLSITUATIONEN

	<p>Im Falle eines Brandes keine Wasserstrahlen gegen das Gerät richten, da auf diese Weise ausgelöste Kurzschlüsse Unfälle auch mit Lebensgefahr für alle Anwesenden verursachen könnten.</p>
---	--

1.5 FÜHRUNG ZUM NACHSCHLAGEN

SYMBOL	BEDEUTUNG	BEMERKUNG
	GEFAHR	Zeigt eine Gefahr, auch Lebensgefahr für den Bediener an.
	WARNUNG	Zeigt eine Warnung oder eine Bemerkung zu Schlüsselfunktionen oder nützlichen Informationen an. Die höchste Aufmerksamkeit bei Testblöcken walten lassen, die mit diesem Symbol gekennzeichnet sind. Vom Wartungspersonal wird verlangt, daß es einen Meßwert ermittelt, einer Meldung nachgeht, die richtige Position eines beliebigen Geräteelementes überprüft etc, bevor ein bestimmter Befehl oder eine bestimmte Tätigkeit ausgeführt wird.
	ORDENTLICHE WARTUNG	<i>Unter ordentlicher Wartung versteht man folgendes:</i> Nachfüllung, Eingabe von Kontrollparametern, Inkasso und Reinigung der mit Nahrungsmitteln in Berührung kommenden Bereiche.
	AUSSERORDENTLICHE WARTUNG	<i>Unter außerordentlicher Wartung versteht man folgendes:</i> Mehr oder weniger komplexe Wartungen (mechanische, elektrische etc.) unter besonderen Bedingungen, die mit dem Benutzer abgestimmt sind und nicht der ordentlichen Wartung zuzurechnen sind.
	RECYCLING	Verpflichtung, die Materialien unter Berücksichtigung der Umwelt zu entsorgen.



Schenken Sie außerdem den dick- oder in Großbuchstaben gedruckten bzw. unterstrichenen Texten besondere Aufmerksamkeit, da sich diese stets auf besonders wichtige Tätigkeiten oder Informationen beziehen.

Die beiliegenden Schaltpläne sind ausschließlich zur Durchführung von außerordentlichen Wartungen und Kontrollen durch die vom Hersteller zugelassenen Fachtechniker bestimmt.

	Es ist strikt verboten, sich der Schaltpläne zum Zwecke von Umbauten am Gerät zu bedienen.
---	---

Im folgenden ist hier mit Bezugnahme auf das Gerät unter dem Begriff "vor" oder "Vorder..." die Türseite gemeint, während der Begriff "hinter" oder "Hinter..." die gegenüberliegende Seite bezeichnet. Die Begriffe "rechts" und "links" haben den sich an der Gerätevorderseite befindenden und zu diesem gewendeten Techniker als Bezugspunkt.

Für jede notwendige Arbeit am Gerät werden im folgenden die Qualifikationsstufen genannt, die das Personal hierzu berechtigt.

Endbenutzer	Personal ohne spezielle Erfahrung, das nur durch Benutzung der Gerätebefehle oder durch Befolgung der Displayanweisungen zu Erwerb und Entnahme des Produktes in der Lage ist.
Mit der ordentlichen Wartung Beauftragter	Personal, das zu den in der vorhergehenden Qualifikationsstufe genannten Vorgängen fähig ist und darüber hinaus die in diesem Handbuch enthaltenen und durch das Symbol  gekennzeichneten Tätigkeiten durchführen kann.
Mit der außerordentlichen Wartung Beauftragter	Personal, das zu den in den vorigen Qualifikationsstufen genannten Vorgängen fähig ist und außerdem die in diesem Handbuch enthaltenen und durch die beiden Symbole  gekennzeichneten Tätigkeiten durchführen kann. In einigen Fällen müssen die Fachtechniker in der Lage sein, auch bei nicht aktivierten Schutzvorrichtungen, d. h. unter bedenklichen Sicherheitsbedingungen arbeiten zu können. Alle Arbeiten an beweglichen bzw. unter Spannung stehenden Elementen sind jedoch nur Ausnahmefällen vorbehalten, nachdem die Unmöglichkeit zur Arbeit unter angemessenen Sicherheitsbedingungen abgeklärt wurde. Der Zugriff auf diese Bereiche darf ausschließlich Personen gestattet werden, die das Gerät kennen und praktische Erfahrung mit ihm haben, insbesondere was die Sicherheit und Hygiene anbetrifft.

Die in diesem Handbuch für jede Lebensphase des Gerätes beschriebenen Arbeitsvorgänge wurden vom Hersteller sorgfältig dahingehend analysiert, daß die erforderliche Anzahl und Qualifikation der Arbeiter für jeden Vorgang die bestmögliche Alternative zur Ausübung der Funktion darstellt.

	Der Einsatz einer anderen Anzahl oder von jeweils unterqualifizierten Technikern kann die Sicherheit der mit den Arbeiten befaßten und anderer Personen in Geräte Nähe gefährden.
---	---

2 VERWENDUNG DES VERKAUFSAUTOMATEN ZUR ABGABE VON LEBENSMITTELPRODUKTEN

	ACHTUNG: Festlegung und Einstellung der Aufbewahrungstemperaturen für die Lebensmittelprodukte haben im Einklang mit den Herstellerangaben und den geltenden Gesetzesvorschriften zu erfolgen. Mit diesen Aktivitäten ist entsprechend qualifiziertes Personal zu betrauen, welches vom Gerätebetreiber zu ernennen ist.
---	---

Durch den Verkaufsautomaten können Lebensmittelprodukte vertrieben werden.

	Die vom Verkaufsautomaten ausgegebenen Lebensmittelprodukte müssen sich in hermetisch dicht versiegelten Packungen befinden. Halten Sie sich strikt an die Herstellerangaben zu Verfallsdatum und Aufbewahrungstemperatur der jeweiligen Produkte. Der Verkaufsautomat ist als Gerät anzusehen, das zur Aufrechterhaltung der Produkttemperatur und NICHT zu dessen Kühlung geeignet ist. Bei frischen oder leicht verderblichen Nahrungsmittel sowie in allen von den geltenden Gesetzesvorschriften vorgesehenen Fällen ist es notwendig: Die Temperatur im Innern des Verkaufsautomaten im Einklang mit den geltenden Gesetzen zu regeln. Die Produkte während des Transportes zum Verkaufsautomaten bei von den geltenden Gesetzen vorgeschriebenen Temperaturen aufzubewahren.
---	--

	Dieser Verkaufsautomat ist mit der Einrichtung "Kühlungssicherung" ausgestattet und entspricht damit den in einigen Ländern geltenden Vorschriften zur Aufbewahrung frischer Lebensmittel. Diese lassen sich unter den vom Handbuch vorgesehenen Bedingungen lagern, sofern sie bereits mit der richtigen, vorschriftsmäßigen Temperatur eingefüllt werden. Wird die Regel nicht beachtet, besteht die Möglichkeit, daß die "Kühlungssicherung" ausgelöst wird.
--	--

Folgende Lebensmittel können verkauft werden:

- Bonbons, Nüsse, Kaugummi und ähnliche Süßwaren
- Kekse, Cracker und ähnliche Ofenprodukte
- Speisen mit einem pH-Wert nicht über 4,6 oder mit einem Wasseraktivitätswert (Aw), der bei 25°C nicht über 0,85 liegt
- Speisen, die für den vom Hersteller angegebenen Zeitraum, aber auf keinen Fall länger als 5 Tage, bei einer Temperatur von nicht über 5°C aufbewahrt werden.
- Speisen in luftdicht versiegelten Behältern
- Speisen, die durch Behandlung länger haltbar gemacht worden sind

3 TECHNISCHE MERKMALE

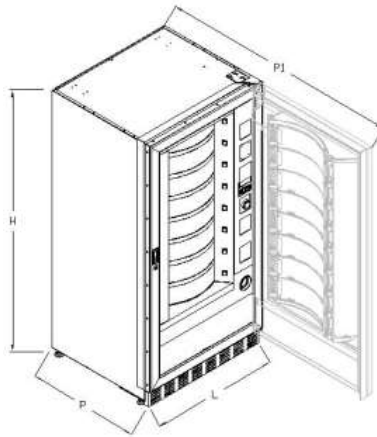

Höhe	H = 1830 mm
Breite	L = 910 mm
Tiefe	P = 795 mm P1 = 1670 mm
Gewicht ohne Verpac.	315 kg
Nennspannung	siehe Typschild
Nennleistung	siehe Typschild
Verkaufssystem	FIFO / SHOPPER
Entnahmeklappen	8
Max Gewicht je Scheibe (einheitlich verteilt)	9 kg.
Grenzwerte der Umgebungsbedingungen für den Betrieb	Umgebungstemperatur max. 32°C Umgebungstemperatur min. 3°C Relative Feuchtigkeit 65% max
Kühlungssystem	Kompression - Klasse N - Belüfteter Verdampfer - Zyklische Enteisung
Bewerteter Schalldruckpegel „A“	Niedrig als 70 dB
Nennndruck der Kühlanlage bei 32°C	15 bar

Achtung: Um einen vollständigen Zugriff zu haben, muss die Tür mit einem Winkel von 180° geöffnet werden.

4 TÜRKOMponentEN

- 1 **Auswahlknopf:** Dieser Knopf muss für die Auswahl und den Erwerb einer Ware gedrückt werden.
- 2 **Geldrückgabeknopf:** Dient zum Befreien der Münzen, die sich im Münzschatzgerät festgeklemmt haben. Sie können anschließend der Geldrückgabeschale entnommen werden.
- 3 **Display:** Auf dem Display erscheint der Gesamtwert der eingeworfenen Münzen, die Bezeichnung und der Preis des Produktes sowie alle Betriebsmeldungen. Bei einem Defekt des Automaten zeigt das Display die Nummer des bestehenden Alarms.
- 4 **Geldeingabeschlitz:** Wird vom Kunden benutzt, um den für den Produkterwerb notwendigen Guthabenbetrag einzuwerfen.
- 5 **Shopper-Taste:** Dient dazu, die Trommel zu drehen und das gewünschte Produkt in die Abgabestelle zu führen.
- 6 **Entnahmeklappe:** Wird vom Kunden benutzt, um das erworbene Produkt zu entnehmen.
- 7 **Geldrückgabeschale:** Im unteren Teil gelegen, wird sie für die Geldrückgabe benutzt.
- 8 **Fußabdeckung**
- 9 **Türschloß.**

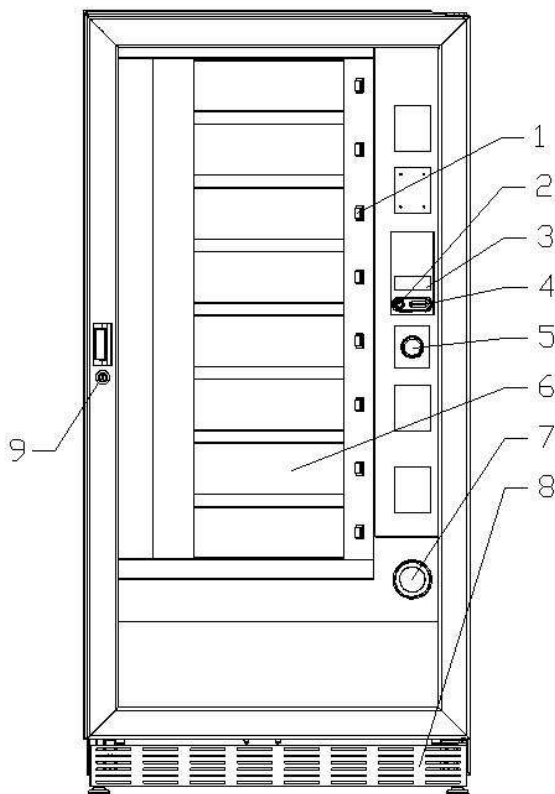

fig. 1

5 INNENKOMPONENTEN

- 1 **Trommeldrehmotoren**
- 2 **Die kleinen Motoren für die Entnahmeklappen**
- 3 **Schalttafel:** Sie sitzt im unteren Bereich des Kastens und verteilt die Stromspannung auf die Kleinmotoren für die Trommeldrehung und die Kleinmotoren für die Entnahmeklappen. Sie ist mit einem Sicherheitsschalter ausgestattet, der die elektrische Anlage des Automaten spannungsfrei schaltet, wenn man den entsprechenden roten Stift aus dem Schlitz entfernt.
- 4 **Kühlaggregat:** Es liegt im unteren Teil des Gehäuses, hinter der Entnahmetasche, und hält die Solltemperatur im Innern des Verkaufsautomaten aufrecht.
- 5 **Schalttafel:** Die im unteren Bereich des Kastens hinter der Münzkasse befindliche Schalttafel beherbergt die Elektroanschlüsse, die Leistungsplatine und die Platinen für die Speisung der Innenbeleuchtung.
- 6 **Grundkarte:** Sie liegt innerhalb der Box für das Münzschaltgerät und steuert die verschiedenen Automatenfunktionen.
- 7 **Münzgeldkasse**

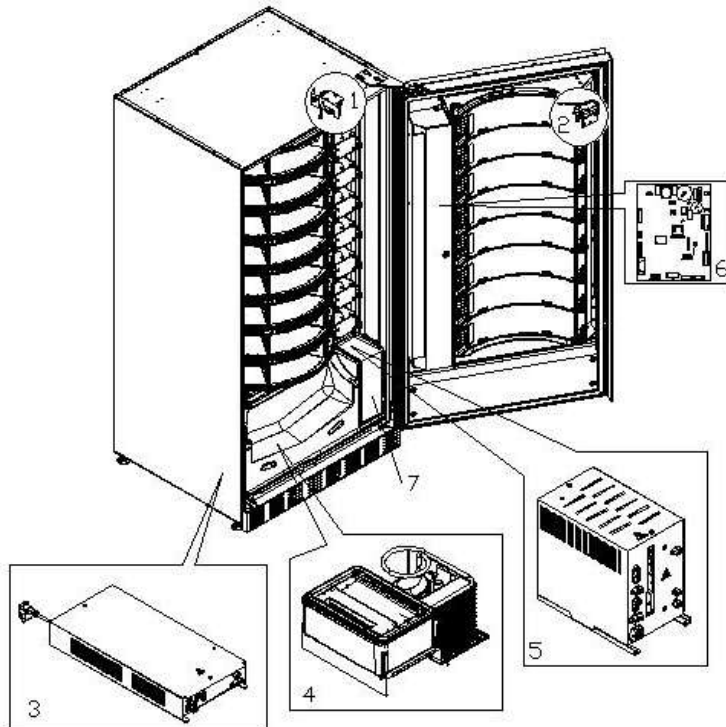

fig. 2

6 TRANSPORT, FORTBEWEGUNG, LAGERUNG, AUSPACKUNG



Falls Schäden an dem Verkaufsautomaten festgestellt werden, es sofort dem Spediteur mitteilen

6.1 TRASPORT UND LAGERUNG

Um den Automaten nicht zu beschädigen, müssen die Ver- und Abladungsoperationen mit besonderer Sorgfalt durchgeführt werden.

Die Fortbewegung über kurze Strecken, z. B. innerhalb eines Werkes oder von Geschäftsräumen kann ohne Palette vorgenommen werden. Hierbei ist höchst vorsichtig vorzugehen, um den Automaten nicht zu beschädigen.

Hingegen ist es auf jeden Fall **verboten**:

- Den Automaten flach hinzulegen;
- Den Automaten mit Kabeln oder dergleichen ziehen;
- Den Automaten durch seitliche Griffe aufheben;
- Den Automaten mit Schlingen oder Kabeln aufheben;
- Den Automaten oder seine Verpackung schütteln oder ihnen heftige Stöße geben.



Vom Hinlegen des Automaten ist strikt abzuraten, weil das im Kompressor vorhandene Öl in die Ventile geraten und seinen Betrieb irreparabel schädigen könnte.
Wird der Automat trotzdem hingelegt, bringen Sie ihn in einer Umgebungstemperatur nicht unter 18°C unter und warten anschließend mindestens 2 Stunden bis zu seiner Inbetriebnahme.

Was die Lagerung der Automaten betrifft, muß der Lagerraum trocken sein und eine Temperatur zwischen 0° ÷ 40° C haben.

Die Maschine bedecken, nachdem sie in einer geschützten Umgebung aufgestellt worden ist und sie befestigen, um Verrückungen oder unvorhergesehene Zusammenstöße zu vermeiden.

Es ist verboten, mehrere verpackte Geräte übereinander zu stellen. Halten Sie die durch Pfeile auf der Verpackung gekennzeichnete senkrechte Lage ein.

6.2 AUSPACKUNG

Die Verpackungsmaterialien müssen vorsichtig entfernt werden, um den Automaten nicht zu beschädigen. Begutachten Sie das Gehäuse von innen und außen, um mögliche Schäden festzustellen. Machen Sie das Verpackungsmaterial erst unbrauchbar, wenn der Frachtführer dieses untersucht hat.



Denken Sie daran, die Verpackungsbestandteile und Ausrüstungsteile aus dem Innern des Verkaufsautomaten zu entfernen. Sie könnten die vollständige Funktionsfähigkeit des Gerätes beeinträchtigen.

Um das Gerät von der Palette zu nehmen, reicht es aus, die 4 Sechskantschrauben zur Befestigung des Automatenuntergestells auf der Palette abzuschrauben. 2 davon befinden sich auf der Automatenhinterseite, 2 auf der Vorderseite.

Um eine ausreichenden Luftumwälzung der Kühleinheit sicherzustellen, sind die hinteren Bügel, die den Automaten an der Palette festhalten, umgekehrt wieder anzubringen.



Die Verpackungsmaterialien sind wegen des Umweltschutzes nach den geltenden Gesetzesvorschriften zu entsorgen.



Den Automaten anheben und dabei darauf achten, daß die Stützfüße aus der Palettenform austreten.

6.3 INSTALLATION

Der Automat muß in einem Bereich aufgestellt werden (Fußboden, offene Galerie), der das Gewicht tragen kann.

	Das Gerät eignet sich nicht für die Montage im Freien, es darf keiner direkten Sonneneinstrahlung ausgesetzt werden oder an Orten stehen, an denen es strahlwassergefährdet ist. Das Gerät kann an Orten mit einer Umgebungstemperatur zwischen 3°C und 32°C aufgestellt werden.
---	--

Prüfen Sie, ob die Anlageneigenschaften der auf dem Typenschild angegebene Höchstleistung des Automaten angemessen sind. Im Zweifelsfall wenden Sie sich bitte an einen Fachmann. Dieser muß unter anderem insbesondere sicherstellen, daß der Querschnitt der Anlagenkabel der Leistungsaufnahme des Automaten angemessen ist.

	Das Gerät muß an ein Stromversorgungsnetz mit vorschriftsmäßiger Erdung angeschlossen werden. Es wird empfohlen, das Stromversorgungsnetz des Automaten mit einer Trennvorrichtung zu versehen, die einen Kontaktabstand von mindestens 3 mm besitzt. Nach der Installation muß der Stecker zugänglich sein. Der Gebrauch von Verlängerungen, Adaptern oder Mehrfachsteckdosen ist verboten.
---	--

	<p style="text-align: center;">Die folgenden Anweisungen sind nur in das Vereinigte Königreich gültig</p> <p>Die Farben der Leitungskabel haben folgende Bedeutung: GRÜN UND GELB - MASSE ---- BLAU - NULLEITER ---- BRAUN - PHASE</p> <p>Da die Möglichkeit besteht, daß die Leitungsdrähte dieses Apparates nicht mit den Farbmarkierungen ihrer Steckerbuchsenklemmen übereinstimmt, gehen Sie wie folgt vor: Der GRÜN-GELBE Draht muß mit der Buchsenklemme verbunden werden, welche durch den Buchstaben E, das Massesymbol oder die GRÜNE bzw. GELB-GRÜNE Farbe gekennzeichnet ist. Der BLAUE Draht muß mit der Buchsenklemme verbunden werden, welche durch den Buchstaben N oder die Farben SCHWARZ bzw. BLAU gekennzeichnet ist. Der BRAUNE Draht muß mit der Buchsenklemme verbunden werden, welche durch den Buchstaben L, oder die Farben ROT bzw. BRAUN gekennzeichnet ist.</p>
---	---

	Der Hersteller lehnt jede Verantwortung für Schäden ab, die auf die Mißachtung der vorstehend erläuterten Vorsichtsmaßnahmen zurückzuführen sind.
---	--

- Die Rückwand der Maschine soll wenigstens 7 cm von der Wand entfernt sein, um eine regelmäßige Ventilation zu erlauben.
- Wenn der Automat aufgestellt worden ist, stellen Sie die vier kleinen Regulierfüße so ein, daß der Verkaufsautomat perfekt in der Waagerechten ausgerichtet ist. Alle Füße müssen in Berührung mit dem Fußboden sein.
- Die vordere Fußabdeckung montieren.
- Sowohl die vordere Fußabdeckung kontrollieren als auch prüfen, ob die Netze hinter und unter dem Kühlaggregat stets sauber und nicht verstopft sind.

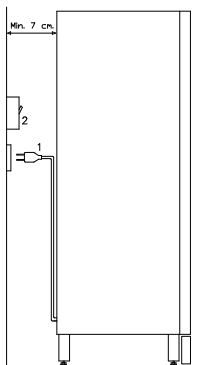

Beschreibung der Anschlüsse

- 1 Stecker "Schuko"
- 2 Differenzialschalter mit elektromagnetischem und thermischem Überstromauslöser

- Die Maschine wird in der folgenden Schrittfolge eingeschaltet: Das Versorgungskabel mit der Steckdose verbinden. Wenn auf dem Display "MEMORY CLEARED" erscheint, drücken Sie zur Initialisierung des Speichers bitte den Knopf auf der Hauptplatine, die sich im Kasten des Münzschaltgerätes befindet. Auf dem Display wird nun die Meldung "TÜR OFFEN" angezeigt. Der Automat leitet automatisch einen Eigentest ein. Wird dabei kein Fehler festgestellt, ist die Maschine betriebsbereit.
- Die Maschine programmieren (siehe Kap. "PROGRAMMIERUNG"), die PARAMETER DER KÜHLEINHEIT (siehe den zugehörigen Abschnitt) an die in den Automaten eingefüllten Lebensmittelprodukte anpassen und die Preise setzen.
- Wenn das Gerät über Münzurückgabe-Speicher verfügt, legen Sie die entsprechenden Münzen in die Münzurückgabehöhlen ein.
- Das Gerät mit den Produkten befüllen (siehe Abschnitt Produktbefüllung).

6.4 BEMERKUNG ZUR INSTALLATION

Der Automat wird ohne Zahlungseinheit verkauft. Deswegen gehen alle Störungen oder Schaden am Automaten, an Menschen oder Sachen, die einer falschen Installation der Zahlungseinheit zu zuschreiben sind, zu Lasten derjenigen die die Zahlungseinheit installiert haben.

6.5 ANSCHLUSS ZAHLUNGSSYSTEM

Der Anschluss des Münzschaltgerätes darf nur bei ausgeschaltetem Gerät vorgenommen und getrennt werden.

Neben der Grundkarte befinden sich die Steckverbindungen für den Anschluss des Münzschaltgerätes. Der Verkaufsautomat unterstützt Zahlungssysteme mit den Protokollen EXECUTIVE, MDB und BDV.

- Das Münzschaltgerät innerhalb der Stifte positionieren und auf der Unterlage fixieren.
- Die Steckverbindungen des Münzschaltgerätes an den Automaten anschließen.
- Die Geldeingaberutsche auf dem Mundstück des Münzschaltgerätes positionieren.
- Das Hebelwerk des Geldrückgabeknopfes einstellen.

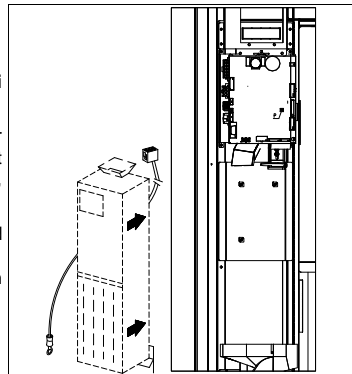

7 BEMERKUNG ZUR VERSCHROTTUNG DES AUTOMATEN

Falls der Automat verschrottet werden sollte, ist es Pflicht, die Umweltschutzgesetzen zu betolgen. Alle Eisen- und Kunststoffmaterialien und ähnliches müssen in die genehmigten Deponien gebracht werden. Besonders muß man auf folgende Stoffe achten:

		<p>Gaze der Kühleinheiten, die welchem Typ sie auch gehören (siehe Typschild), mittels Sondereinrichtungen von genehmigten Firmen wiedererlangen werden müssen. Isoliermaterialien, die durch genehmigte Firmen wiedererlangen werden müssen. Beseitigung in Übereinstimmung mit EU 2002/96/CE, nach der Umsetzung in einzelstaatliches Recht. Dieses Gerät genügt der Richtlinie 2002/95/EG (RoHS).</p>

Im Zweifelsfall empfehlen wir, bei den örtlichen Behörden, die für die Abfallentsorgung zuständig sind, Auskünfte einzuholen.

ABSICHTLICH UNBESCHRIEBENES BLATT FÜR VERMERKE

8 PROGRAMMIERUNG

Die Tür öffnen. Nun den Modus-Knopf (TEST) etwa 2 Sekunden lang gedrückt halten, bis auf der zweiten Displayzeile die Meldung "Befehl 00" erscheint und der **Summer** einen langen Ton von sich gibt. In der ersten Zeile des Displays erscheint dagegen die Anzeige, daß sich der Automat **im "Programmiermodus"** befindet. Nun wird das Programmationstastenfeld eingeschaltet. Die Anzeige "Kommando 00" bedeutet, daß es möglich ist, die **Verkaufsdaten** zu lesen und die Betriebsparameter des Automaten zu programmieren. Um den Programmiermodus zu verlassen oder von einem Untermenü zum Hauptmenü zu wechseln, einfach Taste * (ESC) drücken.

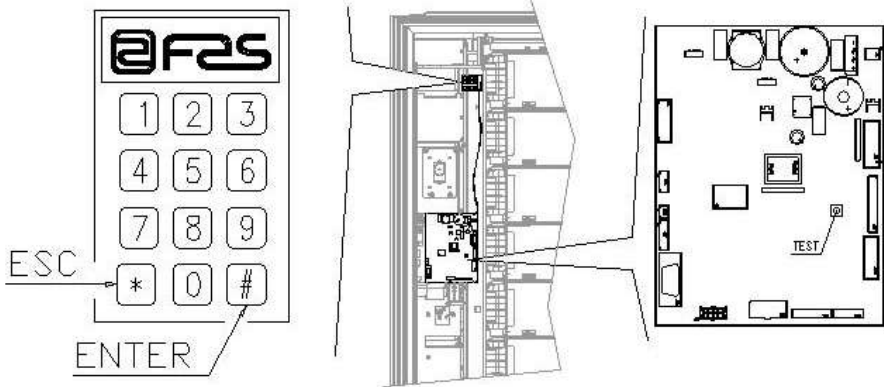

Achtung: Wenn der Knopf "TEST" vor Ablauf der notwendigen Zeit losgelassen wird, tritt der Automat in den Modus "INTELLIGENTE PRODUKTBEFÜLLUNG" ein (siehe Befehl 51). Um diesen Modus zu verlassen, ist der Knopf "TEST" zu drücken, dann die Vorgänge wiederholen und dabei den Knopf solange gedrückt halten, bis "**Befehl 00**" auf dem Display erscheint.

8.1 ERLÄUTERUNG DER BEFEHLSPARAMETER

Nach dem Aufruf der Programmierung befindet man sich im Hauptmenü, auf dem Display steht "Befehl 00". Von dieser Ebene aus kann man direkt auf einige Daten oder andere Untermenüs zugreifen. Dazu reicht es aus, auf dem Tastenbedienfeld die zugehörigen Befehle einzugeben und zur Bestätigung die Taste (#) zu betätigen, die wir der Einfachheit halber "ENTER" nennen. Wenn man in ein Untermenü eintritt, zeigt das Display eine Identifikationsmeldung. Die Taste (#) ENTER dient auch zur Bestätigung und Speicherung von über die Tastatur eingegebenen Daten. In diesem Fall erscheint auf dem Display einige Sekunden lang der Hinweis "OK".

Zum Verlassen der Programmierung oder zum Wechseln von einem Untermenü zum Hauptmenü reicht es aus, die Taste * des mobilen Bedientastenfeldes zu drücken, die wir der Einfachheit halber ESC nennen.

8.2 LISTE BEFEHLE

ZUGRIFF UNTERMENÜ

Befehl	01	Maschinentest
Befehl	02	Aufruf Untermenü tägliche Uhr/Timer
Befehl	03	Aufruf Untermenü Einstellung Preise
Befehl	04	Aufruf Untermenü Anlage Sonderpreise
Befehl	05	Aufruf Untermenü Einstellung Preisreferenzen
Befehl	06	Errore. Il segnalibro non è definito.
Befehl	07	Anzeige Verkäufe zum vollen Preis je Produkt
Befehl	08	Anzeige Verkäufe pro Auswahl mit herabgesetztem Preis
Befehl	09	Anzeige Gesamtbeträge nicht rückstellbar
Befehl	10	Anzeige Gesamtbeträge rückstellbar

BEFEHLE 27÷39

Modalität EXECUTIVE	<i>siehe Paragraph: VERWENDUNG EXECUTIVE STD/EXECUTIVE-PRICE HOLDING ZAHLUNGSSYSTEMEÜ</i>
Modalität BDV 001	<i>siehe Paragraph BDV 001.</i>
Modalität MDB	<i>siehe Paragraph MDB.</i>

UNTERMENÜ ANLAGE KÜHLSCHRANKPARAMETER

Befehl	41	Anlage Innentemperatur
Befehl	43	Einstellung Temperatur Ende Abtauvorgang
Befehl	44	Anlage Enteisungszeitraum
Befehl	45	Einstellung Ausschlußdauer Kühleisicherung
Befehl	46	Einstellung Kühleisicherungstemperatur

ANZEIGE MASCHINENPARAMETER

Befehl	50	Einstellung Klappengeschwindigkeit und Trommelbetriebsparameter
Befehl	51	Einstellung des Nachfüllmodus
Befehl	52	Einstellung Sicherung während der Befüllung
Befehl	54	Einstellung Klappenöffnungsdauer
Befehl	55	Programmierung der Verfallsuhrzeit für das Produkt
Befehl	56	Option akustische Meldung
Befehl	57	Multifunktion zur Aktivierung der Preisdisplays
Befehl	58	Preisgestaltung
Befehl	59	Option für den Zugang zu allen Abteilungen
Befehl	60	Speicherlöschung
Befehl	61	Nullsetzung security/access code
Befehl	62	Aktivierung Rabatt
Befehl	63	Einstellung Einzel-/Mehrfachverkauf
Befehl	64	Anlage Anzeigesprache
Befehl	65	Anzeige von Zusatzmeldungen
Befehl	66-67	Anzeige Innen- und Verdampfertemperaturen
Befehl	68	Einstellung Währungsanzeige
Befehl	69	Wahl Betriebsart des Münzsaltgerätes

VORGABE TROMMELPARAMETER

			Fach.	FIFO (1) / Shop (0)	Haltbar bis
			(def.24)	(def.0)	(def.99)
Befehl	71	Einstellung Konfiguration Fach 1	"	"	"
Befehl	72	Einstellung Konfiguration Fach 2	"	"	"
Befehl	73	Einstellung Konfiguration Fach 3	"	"	"
Befehl	74	Einstellung Konfiguration Fach 4	"	"	"
Befehl	75	Einstellung Konfiguration Fach 5	(def.12)	"	"
Befehl	76	Einstellung Konfiguration Fach 6	"	"	"
Befehl	77	Einstellung Konfiguration Fach 7	"	"	"
Befehl	78	Einstellung Konfiguration Fach 8	"	"	"

ANZEIGE MASCHINENPARAMETER

Befehl	80	Clonen
Befehl	81	Erfassung der Verkaufsdaten
Befehl	85	Anzeige Prüfsumme (checksum) und Softwareversion der Hauptplatine und der Netzversorgungsplatine
Befehl	88	Aktivierung Produkterhitzung auf dem WAVEMODUL (wenn Geschenk)
Befehl	90	Auswahl AUDIT-Protokoll
Befehl	91	Eingabe Gerätekenndaten
Befehl	92	Nullsetzung Verkaufsdaten
Befehl	93	Anzeige Temperaturverlauf letzte 24 Stunden
Befehl	94	Anzeige der letzten 10 power-off
Befehl	95	Eingabe Nutzerhinweis 1 (max. 63 Zeichen)
Befehl	99	Anzeige Fehlerereignisse

UNTERMENÜ ANLAGE UHR, TÄGLICHE TIMER (SIEHE BEFEHL 02)

Alarm set	01	Einstellung Jahreszahl/Monat/Tag
Alarm set	02	Uhranlage
Alarm set	03	Wochentageinstellung
Alarm set	10	Beleuchtungseinstellung
Alarm set	11	Ein- und Ausschalten der Beleuchtung
Alarm set	21	Einstellung der Zeitrahmen für Preisnachlässe
Alarm set	31	Sperrung von Bereichen für bestimmte Tageszeiten
Alarm set	36	Einstellung der Waren mit uhrzeitbedingter Sperrung

8.2.1 ZUGRIFF AUF DIE UNTERMENÜS

Befehl 01 Maschinentest:

Er dient zur Ausführung eines Maschinenfunktionstests. Tippt man zunächst 01 ein und betätigt dann ENTER, zeigt das Display "Bitte den gewünschten Test wählen ...1 oder 2 oder 3". Mit der Nummer 1 wird ein automatischer Test vorgegeben, das Display zeigt "Column rotation x". Setzt man den Wert auf "1", drehen sich die Trommeln während des Tests, während sie beim Wert "0" bewegungslos bleiben. Der Test beginnt mit der Betätigung der Taste ENTER zur Bestätigung der letzten Option. Der Test besteht darin, dass sich die Entnahmeklappen nacheinander öffnen und schließen. Es folgt, falls vorgegeben, die Drehung der Trommeln. Der Test endet, sobald eine Betriebsstörung festgestellt wird und auf dem Display der zugehörige Fehlercode erscheint.

Nummer 2 ist ein manueller Test zur Öffnung und Schließung der Klappen mittels der Auswahlknöpfe.

Test Nummer 3 gestattet es, die Distanz zwischen dem Sensor der Trommelnullstellung und dem entsprechenden Magneten zu prüfen und einzustellen. Gibt man 3 ein und drückt dann die Taste ENTER, zeigt das Display "Zero position sensor adjustment"; alle auf den Trommeln installierten Magneten werden zu den zugehörigen Sensoren geführt. Nun ist der Abstand zu prüfen, der zwischen 2 und 3 mm betragen muss. Bei Bedarf nachstellen. Die Funktion wird bei Betätigung einer beliebigen Auswahl Taste automatisch verlassen. Warten Sie, bis die Trommeln sich zur Nullstellung bewegt haben und das Display wieder "Wählen Sie bitte den gewünschten Test" anzeigt.

Zur Beachtung: Befehl 66 muss auf 0 gesetzt werden;

Befehl 67 muss auf 1 gesetzt werden.

Befehl 02 Aufruf Untermenü tägliche Uhr/Timer:

Schaltung 02 eingeben und Taste ENTER drücken. Man ruft das Untermenü Anlage Uhr, tägliche Timer auf und auf dem Display erscheint "Alarm 00". Man kann dann die gewünschten Parameter anzeigen und ändern, gemäß der im entsprechenden Abschnitt beschriebenen Modalität.

Befehl03 Preissetzung (siehe auch den Befehl 69):

03 eingeben und ENTER drücken: Aufgerufen wird das Untermenü für die Preissetzung. Auf dem Display erscheint Trommel Nummer 00. Nun die Nummer der Trommel eingeben, deren Preis geändert werden soll, und ENTER betätigen. Der Preis wird auf dem Display ausgewiesen. Jetzt den neuen Wert eingeben und wieder ENTER drücken, um ihn zu speichern. Oder ESC drücken, um ohne Änderungen zum Hauptmenü zurückzukehren.

Die Programmierung des Vollpreises ändert den Wert des zugehörigen ermäßigten Preises auf den Vollpreiswert. Wenn zu verschiedenen Preisen, also auch mit Rabatt, verkauft werden soll, muss somit zunächst der Vollpreis, dann erst der ermäßigte Preis programmiert werden, niemals umgekehrt oder nur einer der beiden Preise.

MEHRPREISFUNKTION Wenn der Befehl 58 auf 2 (2 Preise für jede Trommel) oder 3 (Preise pro Trommel) gesetzt ist, arbeitet die Maschine mit Preislinien.

Werden 2 Preise je Trommel gewählt (Befehl 58), wird jede Trommel in 2 gleiche Abschnitte unterteilt. Es können Produkte eingefüllt werden, die in derselben Trommel zu 2 unterschiedlichen Preisen abgegeben werden. Werden 3 Preise je Trommel eingestellt, können Produkte eingesetzt werden, die zu 3 unterschiedlichen Preisen in derselben Trommel verkauft werden. Die folgenden Tabellen helfen dabei, jede Abteilung mit der zugehörigen Preislinie zu verknüpfen:

	Bereich 1 Preis Nr.	Bereich 2 Preis Nr.	Bereich 3 Preis Nr.
Scheibe 1	1	9	17
Scheibe 2	2	10	18
Scheibe 3	3	11	19
Scheibe 4	4	12	20
Scheibe 5	5	13	21
Scheibe 6	6	14	22
Scheibe 7	7	15	23
Scheibe 8	8	16	24

Ist die Trommel in 2 Abschnitte unterteilt, studieren Sie bitte für die Preise zunächst die ersten beiden Tabellenspalten, sind die Trommeln in 3 Abschnitte aufgeteilt (3 Preise je Trommel) werden alle 3 Tabellenspalten benutzt.

Anordnung der Abteilungen, wenn die Trommeln in 2 Abschnitte unterteilt sind.

	4 Fach.	6 Fach.	8 Fach.	12 Fach.	16 Fach.	24 Fach.	48 Fach.
Bereich 1	1-2	1-3	1-4	1-6	1-8	1-12	1-24
Bereich 2	3-4	4-6	5-8	7-12	9-16	13-24	25-48

Anordnung der Abteilungen, wenn die Trommeln in 3 Abteilungen unterteilt sind.

	4 Fach.	6 Fach.	8 Fach.	12 Fach.	16 Fach.	24 Fach.	48 Fach.
Bereich 1	1	1-2	1-3	1-4	1-6	1-8	1-16
Bereich 2	2	3-4	4-6	5-8	7-11	9-16	17-32
Bereich 3	3-4	5-6	7-8	9-12	12-16	17-24	33-48

Befehl 04 Aufruf des Untermenüs für die Setzung der ermäßigten Preise:

Dieser Parameter hat dieselben Funktionen wie Befehl 03 mit dem Unterschied, dass an dieser Stelle die Sonderpreise vorgegeben werden.

Befehl 05 Einstellung der Preisbezüge:

Dieser Befehlsparameter wird ausschließlich verwendet, wenn die Preise im Münzschaltgerät vorgegeben werden.

05 eingeben und ENTER drücken: Aufgerufen wird das Untermenü für die Einstellung der Preisbezüge. Auf dem Display erscheint 'Trommel Nummer 00'.

Dieses Untermenü ermöglicht es, jedem Auswahlprodukt eine Preisnummer zuzuordnen. Geben Sie den Kenncode des jeweiligen Automatengutes ein und drücken Sie ENTER; auf dem Display erscheint nun die Preisnummer in Kombination mit dem gewählten Automatengut. Geben Sie jetzt die Nummer des neuen Preises ein, der dem Automatengut zugeordnet werden soll, und drücken Sie ENTER, um zu speichern, oder A, um zum Untermenü zurückzukehren. In diesem Fall bleibt der bisherige Wert gespeichert. Dann für ein weiteres Automatengut die Vorgehensweise wiederholen oder mit ESC zum Hauptmenü zurückkehren. Zur Beachtung: Der Befehl ist in der MEHRPREISFUNKTION (Befehl 58 auf 2 oder 3) nicht verfügbar.

Befehl 06 Einstellung Produktcode und Produktkapazität:

Dieser Befehlsparameter ermöglicht es, für jedes Automatengut einen achtstelligen Produktcode zu vergeben.

MEHRPREISFUNKTION Ist der Befehl 58 auf 2 (2 Preise je Trommel) oder 3 (3 Preise je Trommel) gesetzt, arbeitet die Maschinen mit Preislinien. Die Programmierung geht dann wie folgt vonstatten:

Möchte man beispielsweise der Preislinie 10 (Produkte in Abteilung 2 der Trommel 2) einen Produktcode zuweisen, ist folgendermaßen vorzugehen:

- 1 Programmiermodus, das Display zeigt Befehl 00
- 2 06 eingeben und ENTER drücken, das Display zeigt Preis Nummer 00
- 3 10 eingeben und ENTER drücken, das Display zeigt Produktcode 0000
- 4 Den gewünschten Code eingeben und ENTER drücken.**

**An dieser Stelle fragt die Maschine die Programmierung der maximalen Produktzahl ab, die die betreffende Trommel oder die betreffende Preislinie enthalten kann. Geben Sie den Wert an und bestätigen Sie mit der Taste ENTER.

Befehl 07 Anzeige Vollpreisverkäufe:

Mit diesem Befehlsparameter gelangt man zum Untermenü zur Anzeige der Anzahl aus den Verkäufen gewählter vollpreisiger Produkte, auf dem Display erscheint 'Trommel Nummer 00'. Nun den Kenncode des Automatengutes eingeben, dessen Verkaufsdaten in Erfahrung gebracht werden sollen, und ENTER drücken. Auf dem Display erscheint der gewünschte Wert. Mit ESC kehrt man zum Untermenü zurück, in dem die Anzahl von Verkäufen für ein anderes Automatengut angezeigt werden kann, wenn man die obige Prozedur wiederholt. Wird ein zweites Mal die Taste ESC gedrückt, kehrt man zum Hauptmenü zurück.

MEHRPREISFUNKTION Ist der Befehl 58 auf 2 (2 Preise je Trommel) oder 3 (3 Preise je Trommel) gesetzt, arbeitet die Maschine mit Preislinien. Die Programmierung geht dann wie folgt vonstatten:

Möchte man sich beispielsweise die Anzahl der zum Preis 19 (Produkte in Abteilung 3 der Trommel 3) getätigten Verkäufe anzeigen lassen, ist folgendermaßen vorzugehen:

1 Programmiermodus, das Display zeigt	Befehl 00
2 7 eingeben und ENTER drücken, das Display zeigt	Preis Nummer 00
3 19 eingeben und ENTER drücken, auf dem Display erscheint der gewünschte Wert	Anz Verk XX
4 ENTER drücken, das Display zeigt	Preis Nummer 00

Befehl 08 Anzeige Anzahl Verkäufe von Automatengut zu ermäßigtem Preis:

Wie bei Befehlsparameter 07, aber aufgerufen wird das Untermenü für die Anzeige der Verkäufe zu Sonderpreisen.

Befehl 09 Anzeige Gesamtbeträge nicht rückstellbar:

Durch diesen Kommando tritt man in die Anzeige der Gesamtbeträge ein, die sich auf die ab Maschinen-Initialisierung durchgeführten Transaktionen beziehen. Die verfügbaren Daten sind die folgenden:

Gesamtverkauf, Betrag in Kasse, Betrag in den Rohren, ges banknoten, zurückgegebener Betrag, Betrag bei Hand von den Rohren ausgegeben, Betrag eingennommener Überpreis, Betrag herabgesetzter Verkäufe, Betrag Verkäufe mit System Cash Less, verkaufter Betrag bei genauer Summe, eingennommener Betrag ohne Verkauf, Gesamtanzahl der durchgeführten Verkäufe, gesamtwert der freien Verkäufe, Gesamtzahl der freien Verkäufe.

Befehl 10 Anzeige Gesamtbeträge rückstellbar:

Dieser Kommando hat die selben Funktionen des Kommandoes 09, jedoch kann dieser Kommando durch Kommando 92 rückgestellt werden.

8.2.2 EINSTELLUNG TEMPERATURPARAMETER

Befehl 41 Anlage Innentemperatur:

Dieser Befehl legt die Innentemperatur der Maschine an, d.h. die Temperatur unter welcher der Kompressor ausgeschaltet wird. Der voreingestellte Wert beträgt +3°C und kann zwischen +2 und +25°C variieren.

Befehl 43 Einstellung Temperatur Ende Abtauvorgang:

Während jedes Kompressorstillstandes wird die Verdampfertemperatur von der entsprechenden Sonde kontrolliert. Mit diesem Befehl wird die Verdampfertemperatur vorgegeben, bei deren Überschreiten nach vorherigem Abtropfen der Kompressor seinen Betrieb wieder aufnehmen kann. Dadurch wird das vollständige Abtauen des Verdampfers gewährleistet. Der Parameter ist auf 3°C voreingestellt und kann zwischen 3°C und 12°C verändert werden.

Befehl 44 Anlage Enteisungszeitraum:

Dieser Befehl legt den Enteisungszeitraum fest - in Stunden angegeben -, d.h. den Zeitraum zwischen einer Enteisung und der nächsten. Der vorangelegte Wert ist 4h und er kann zwischen 1h und 8h abgeändert werden.

Befehl 45 Einstellung Ausschlußdauer Kühlsicherung:

Mit diesem Parameter wird die Dauer eingestellt, für die die Aktivierung der Kühlsicherung ausgeschlossen bleibt. Dieser Zeitraum verhindert, daß der Automat außer Betrieb geht, nachdem aus einem bestimmten Grund die Tür geöffnet werden mußte und die Innentemperatur dadurch angestiegen ist. Das verzögerte Ansprechen der Kühlsicherung gestattet es dem Gerät, die Betriebstemperatur wieder herzustellen. Dieser Befehl ist werkseitig auf 60 min voreingestellt und kann in einem Bereich von 30 bis 360 min verändert werden.

Befehl 46 Einstellung der Sicherheitstemperatur:

Mit diesem Befehlsparameter wird die Temperatur für die Auslösung der Sicherung vorgegeben, die Temperatur also, bei deren Überschreiten der Automat außer Betrieb genommen wird, während auf dem Display ein Warnhinweis erscheint. Diese Kontrolle ist beim Einschalten und nach dem Schließen der Tür für die Dauer gesperrt, die unter dem Befehlsparameter 45 vorgegeben ist. Die Voreinstellung lautet 8°C, der Einstellungsbereich liegt jedoch zwischen 8°C und 25°C. Diese Temperatur muss über der Temperatur liegen, bei welcher der Kompressor in Betrieb geht. Die Kühsicherung wird wie folgt wieder aktiviert: bei geöffneter Tür zeigt das Automatendisplay die Auslösung an. Zurückgestellt wird, indem man auf dem Tastenbedienfeld ENTER betätigt. Drückt man ESC oder schließt man die Tür wieder, bleibt die Auslösung aktiviert und wird als FEHLER 93 registriert. Ist bei der erneuten Schließung der Tür die Kühsicherung noch aktiviert, ertönt automatisch ein Alarmton (eine Reihe von Piepsignalen).



Die Produkte müssen bereits mit der richtigen, von den Bestimmungen vorgesehenen Aufbewahrungstemperatur eingefüllt werden. Wird die Regel nicht beachtet, besteht die Möglichkeit, daß die "Kühlungssicherung" ausgelöst wird.
Für ausführliche Beschreibungen zu den Arten des Auffüllens siehe paragraph "HINWEISE ZUM EINFÜLLEN DES AUTOMATENGUTES"

8.2.3 ANLAGE MASCHINENPARAMETER**Befehl 50 Einstellung Klappengeschwindigkeit und Trommelbetriebsparameter:**

Mit diesem Befehlsparameter kann die Antriebsgeschwindigkeit der Entnahmeklappen im letzten Teilstück ihres Bewegungsweges geändert werden. Der Wert wird als prozentualer Anteil der Höchstgeschwindigkeit ausgedrückt und kann zwischen 40 und 95 variieren (40% bis 95% der maximalen Antriebsgeschwindigkeit). Die Voreinstellung lautet 60%.

Anschließend können Tests für die Positionierung der Trommeln gefahren werden, indem man auf Nachfrage des Automaten die Nummer der gewünschten Trommel und anschließend die verschiedenen Haltepositionen wählt. Bei jedem Halt erscheinen auf dem Display die zugehörigen Positionsdaten (Absolutposition in Encoderimpulsen und als Abteilungszahl).

Befehl 51 Einstellung des Nachfüllmodus:

Mit diesem Befehlsparameter wird die gewünschte Art der Befüllung vorgegeben. Folgende Optionen stehen zur Wahl:

0 SCHNELLBEFÜLLUNG: Diese Funktion versetzt die Maschine in den gleichen Zustand, als ob sie vollständig befüllt wäre. Ausgeführt wird sie, indem man die Tür öffnet und anschließend wieder schließt.

1 NORMALBEFÜLLUNG je Trommel: Drückt man auf dem Programmierstufenfeld (siehe Abb. S.15) die Trommelnummer (1=erste Trommel von oben), wird eine Drittelumdrehung dieser Trommel veranlasst. Dieser Vorgang ist bei geöffneter Tür auszuführen. Siehe Abschnitt 9 EINFÜLLEN / VERKAUF PRODUKTE.

2 INTELLIGENTE BEFÜLLUNG: In diesem Fall wird während des Verkaufes kontrolliert, ob das Produkt noch vorhanden ist und welches Verfallsdatum es hat. Die Befüllung wird bei geschlossener Tür über die Klappen vorgenommen; siehe Abschnitt 9 EINFÜLLEN / VERKAUF PRODUKTE.



Wird die Schnell- oder Normalbefüllung genutzt, wird also bei geöffneter Tür nachgefüllt, besteht Zugriff auf die bewegenden Teile.

Befehl 52 Einstellung Sicherung während der Befüllung:

Mit diesem Befehlsparameter wird die Sicherung während der INTELLIGENTEN BEFÜLLUNG des Automaten aktiviert oder deaktiviert. Ist die Sicherung eingeschaltet (Parameterwert 1), schließt sich die Klappe einer Abteilung, die befüllt wird, bevor die Säule zur nächsten leeren Abteilung weiterdreht, dann öffnet sich die Klappe sich wieder.

Lautet der Einstellwert hingegen auf 0, bleibt die Entnahmeklappe offen, bis alle leeren Abteilungen befüllt oder abgelaufene Produkte in anderen Abteilungen ersetzt worden sind.

Die Standardeinstellung dieses Parameters lautet 1.

Befehl 54 Einstellung Klappenöffnungsdauer:

Dieser Befehlsparameter ermöglicht die Vorgabe der Zeit, in der die Klappe geöffnet bleibt. Der Voreinstellungswert lautet 10 s, der Einstellungsbereich liegt zwischen 1 und 60 Sekunden.

Befehl 55 Programmierung der Verfallsuhrzeit für das Produkt:

Dieser Befehlsparameter ermöglicht es, die Uhrzeit am Verfalltag zu programmieren, nach der das Produkt als abgelaufen gilt. Geben Sie den genauen Wert aus Stunden und Minuten ein und drücken Sie zum Abspeichern die Taste ENTER.

Befehl 56 Option akustische Meldung:

Setzt man diesen Befehlsparameter auf null, wird der Warnton während des Maschinenbetriebes deaktiviert.

Befehlsparameter 57 Multifunktion zur Aktivierung der Preisdisplays:

(wenn Geschenk)

	<p>Um NUR die folgende Option vorzugeben, muß der Knopf "Programmierung" zweimal hintereinander gedrückt werden, begleitet von den Tönen des Summers. Auf diese Weise gelangt man zur zweiten Menüebene. Auf dem Display erscheint "Befehl 00". Zum Verlassen des Programmiermodus die Taste "ESC" drücken.</p>
---	--

ZUR BEACHTUNG: Falls der **Befehl 57** auf der ersten Menüstufe programmiert wird, stehen die Schritte "eins", "drei" und "vier" zur Verfügung.

Die Programmierung auf der zweiten Stufe wird normalerweise beim Einbau des Bausatzes oder immer dann vorgenommen, wenn eines oder mehrere der Preisdisplay ausgetauscht werden.

Zur Änderung der Preise die Angaben aus dem Betriebs- und Wartungshandbuch befolgen. Bei jeder Preisänderung werden die Preise bei der erneuten Schließung der Tür automatisch in der Displayanzeige aktualisiert.

Schritt eins: Das System fragt die Betriebsfreigabe ab: 1 = freigegeben; 0 = nicht freigegeben. Wenn die Verbindung zwischen Preisdisplay und Displaysteuerungskarte nicht unterbrochen ist, zeigt das Türdisplay die Prüfsumme und die Softwareversion der Karte an. Um mit den weiteren Einstellungsschritten fortzufahren, ist die Taste "ENTER" zu drücken.

Schritt zwei: Auf dem Türdisplay erscheint für jede Trommel die Aufforderung, jedem Preisdisplay die zugehörige Adresse zuzuordnen.

Drücken Sie den in der Abbildung dargestellten Knopf auf dem Preisdisplay. Bei jeder Vergabe einer Adresse ist ein Summertone zu vernehmen. Auf dem Türdisplay ist nun "PROGRAMMED" zu lesen.



Schritt drei: Das System fordert dazu auf, auf dem Preisdisplay den eingegebenen Preis des Automaten-gutes anzuzeigen. Für den Übergang zum nachfolgenden Schritt ESC drücken.

Schritt vier: Option für die Kontraständerung des Preisdisplays. Der Standardwert lautet 9, der Einstellbereich liegt zwischen 1 und 16. Für die Erhöhung des Kontrastes den Knopf 1 drücken, für die Verringerung den Knopf 2 drücken. Beide Knöpfe befinden sich auf dem Tastenfeld.

Befehl 58 Preisgestaltung:

Als Reaktion auf diesen Befehlsparameter wird eine Zahl angezeigt, welche der Unterteilung der Preise für jede Trommel entspricht. Die folgenden Möglichkeiten stehen zur Wahl:

- 1 Preis: der Einstellwert lautet 1, was bedeutet, dass den Trommeln 1-8 die Preise 1-8 zugeordnet sind.
- 2 Preise: In diesem Fall ist der Wert 2 zu setzen; jede Trommel ist in zwei Hälften aufgeteilt, denen verschiedene Preise zugewiesen werden können. Die erste Hälfte jeder Trommel bezieht sich auf die Preise 1-8, die zweite Hälfte jeder Trommel auf die Preise 9-16. Der zweiten Hälfte von Trommel 1 entspricht also der Preis 9, der zweiten Hälfte der Trommel 2 der Preis 10 usw.
- 3 Preise: Hier ist der Wert 3 zu setzen. Jede Trommel ist dann in 3 Abschnitte unterteilt, die jeweils auf einen anderen Preis Bezug nehmen. Dem ersten Abschnitt der Trommeln 1-8 sind die Preise 1-8 zugeordnet, dem zweiten Abschnitt die Preise 9-16 und dem dritten Abschnitt die Preise 17-24.

Sollen etwa zwei unterschiedliche Preise für alle 8 Trommeln vorgegeben werden, ist folgendermaßen vorzugehen:

1. Programmiermodus, Display zeigt Befehl 00
2. 58 eingeben und ENTER drücken, auf dem Display erscheint der aktuelle Wert des Parameters NN
3. Den Wert 2 setzen und ENTER drücken.

Befehl 59 Option für den Zugang zu allen Abteilungen:

Diese Option ist nur während der intelligenten Befüllung wirksam. Ist "0" vorgegeben, präsentiert die Maschine dem Befüller alle Abteilungen, die leer sind oder ein abgelaufenes Produkt enthalten.

Ist der Befehlsparameter auf "1" gesetzt und das Verfallsdatum der Trommel auf "99" programmiert, macht die Maschine dem Befüller unterschiedslos alle Abteilungen verfügbar.

Befehl 60 Speicherlöschung:

	Aktiviert man diesen Befehl, so gehen alle Daten verloren und der Automat wird auf die Werkseinstellungen zurückgesetzt.
---	---

Als Antwort auf diesen Befehl zeigt das Display **Code 0000**. Tippt man die Ziffer 6203 ein und drückt dann die Taste ENTER, werden alle Daten aus dem Speicher des Automaten gelöscht. Das Löschen des Speichers geht folgendermaßen vonstatten:

- Programmiermodus, auf dem Display erscheint Befehl 0
- Eingabe von 60 und Drücken von ENTER, das Display zeigt Code 0000
- 6203 eingeben und ENTER drücken, das Display zeigt memory cleared

Anmerkung: Um den Befehl zu verlassen, darf der Knopf auf der Karte VMC nur einmal gedrückt werden.

Befehl 61 Nullsetzung security/access code:

Gestattet die Nullung des im Protokoll EVA_DTS verwendeten Zugangscodes.

Befehl 62 Aktivierung Rabatt:

Folgende Rabattierungen sind möglich, je nach Einstellung dieses Parameters:

0 = keine Art von Rabatt.

1 = Rabatt nach Tageszeiten gestaffelt.

2 = Rabatt für Käufe mit Schlüssel/Kreditkarte (nur im Modus MDB möglich).

3 = Rabatt nach Tageszeiten gestaffelt und für Käufe mit Schlüssel / Kreditkarte (nur im Modus MDB möglich).

Zur Beachtung: Damit der Rabatt Anwendung finden kann, müssen die Werte der gewünschten Tageszeiten im Tagestimer 2 eingestellt werden.

Wenn das bargeldlose Zahlungssystem die Anwendung verschiedener Preistabellen gestattet, wird die im Moment der Warenabgabe anzuwendende Tabelle automatisch vom Protokoll ausgewählt, das für die Kommunikation zwischen Gerät und Lesegerät zuständig ist (möglich nur für die bargeldlosen Zahlungssysteme MDB, die über diese Option verfügen).

Befehl 63 Einstellung Einzel-/Mehrfachverkauf:

Wenn der Befehlsparameter auf die Werkseinstellung 0 gesetzt ist, arbeitet der Automat im Einzelverkauf; beim Bargeldverkauf wird das Guthaben, das den Preis überschreitet, erstattet. Wenn dieses nicht möglich ist, erhöht dieser Betrag die Summe der Einnahmen über Preis. Ist der Parameter hingegen auf 1 gesetzt, arbeitet das Gerät im Mehrfachverkauf; ein Betrag, der den Preis überschreitet, wird nach dem Verkaufsvorgang angezeigt und kann entweder mit dem Geldrückgabeknopf zurückerlangt oder für eine neuerliche Auswahl genutzt werden.

Anschließend wird die Option zum Stehenlassen des überschüssigen Guthabens (Overpay) abgerufen, das dem Benutzer für eine unbestimmte Dauer zur Verfügung steht. 1= Funktion ein, 0 = Funktion aus.

Befehl 64 Anlage Anzeigesprache:

Durch diesen Befehl wird die Sprache geändert, in der die Meldungen auf dem Display angezeigt werden. Wert **0** entspricht der italienischen, **1** der englischen, **2** der französischen, **3** der deutschen, **4** der niederländischen, **5** der schwedischen, **6** der finnländisch, **7** der spanischen Sprache, **8** der portugiesisch, **9** der dänische, **10** der norwegischen.

Befehl 65 Anzeige von Zusatzmeldungen:

Dieser Befehl dient dazu, die von der Maschine bei Auswahl von Automatengut angezeigte Meldung zu ändern. Wenn man den Parameter auf 1 setzt, zeigt die Maschine den Hinweis "Karte Preis xx € einführen", der verwendet werden kann, wenn ein Zahlungssystem mit Kreditkarten benutzt wird.

Befehl 66-67 Anzeige Innen- und Verdampfertemperaturen:

Je nach für diese Kommandos eingegebenem Wert werden die Informationen festgelegt, die in der zweiten Zeile des Display angezeigt werden (siehe Tabelle). Bei Default wird die Uhr angezeigt.

Befehl 66	Befehl 67	Angezeigter Wert
0	0	Zeigt Uhr an
1	0	Zeigt Innentemperatur an *
0	1	Zeigt Innen- + Verdampfertemperatur an
1	1	Zeigt Uhr + Innentemperatur an

Befehl 68 Einstellung Währungsanzeige:

Der Befehl gestattet die Eingabe der gewünschten Währung. 4 Zeichen sind verfügbar, die Eingabe erfolgt auf dieselbe Weise, wie es für den **Befehl 95** vorgesehen ist.

Befehl 69 Wahl Betriebsart des Münzschatgerätes:

Durch dieses Befehl wird die Betriebsart und -modalität des Münzschatgerätes gewählt. Der Parameter kann die folgenden Werte annehmen:

- 0 System EXECUTIVE mit in der Maschine verwalteten Preisen (siehe den zugehörigen Abschnitt).
- 1 System EXECUTIVE in Modalität PRICE HOLDING (d.h. Preise im Münzschatgerät programmiert). In diesem Fall müssen die mit Befehl 03 und im Münzschatgerät programmierten Preise gleich sein (siehe den zugehörigen Abschnitt). Alternativ kann der Parameter "Price-Display" vorgegeben werden. Ist er aktiviert, arbeitet der Automat ausschließlich mit den vom Zahlungssystem bereitgestellten Preisinformationen. Es ist dann nicht erforderlich, die Preistabellen auszufüllen (Befehle 03 und 04), sondern nur, den Befehl 05 zu programmieren (siehe den zugehörigen Abschnitt).
- 4 System BDV 001 (siehe Abschnitt Verwendung Münzgerät BDV)
- 5 Zahlungssystem MDB (siehe Abschnitt Verwendung Zahlungssystem MDB).

8.2.4 EINSTELLUNG TROMMELPARAMETER

Befehl 71 und 78 Einstellung Fächerkonfiguration:

Durch diese Befehle ist es möglich, die Parameter für die physische Konfiguration der Maschine und einige Betriebsarten zu ändern. Wenn man einen dieser Kommandos eintastet und ENTER drückt, stellt das Display die Schrift "Fächer **XX**" dar und zeigt die Fächerzahl, die für die gewählte Etage angelegt ist. Die möglichen Werte sind: 4, 6, 8, 12, 16, 24, 48. Bei jeder Änderung dieser Werte oder wenn die Einstellung durch Drücken der Taste OK statt der Taste ESC bestätigt wird, wird die Etage als vollkommen leer angesehen und man hat keinen Zugriff auf die restlichen Produkte.

Nachdem man Taste ENTER zur Speicherung der gewünschten Fächerzahlen oder Taste ESC zur Nicht-Speicherung des Wertes gedrückt hat, zeigt das Display die Schrift "Fifo/shopper **X**" an. Das ermöglicht, die Wahl des Betriebsmodus für jene Etage. Falls der Wert 0 ist, ist die Etage auf das Shopper-System eingestellt. Falls der Wert 1 ist, ist die Etage auf das Fifo-System eingestellt und die Produkte werden ausgegeben, die zuletzt eingefüllt worden sind. Der voreingestellte Wert beträgt normalerweise für den Shopper-Modus 0. Durch Drücken der Taste ENTER kann der Wert bestätigt werden oder durch Drücken der Taste ESC wird die Schrift "Verfallsdatum **YY**" angezeigt. YY ist das Verfallsdatum der Produkte, die in jene Etage seit letzter Mitternacht eingefüllt worden sind. Dieses Kommando ist nur gültig, wenn der Automat mit dem klugen Nachfüllungssystem arbeitet. Der Verkauf der Produkte wird verhindert, die innerhalb des angelegten Datums nicht verkauft worden sind. Falls man z.B. die Etage 5 mit 16 Fächern in Shopper-System auf Verfallsdatum 7 Tage anlegen will, wie folgt vorgehen:

1. Programmiermodus, auf dem Display erscheint **Kommando 00**
2. 75 eintasten und ENTER drücken, auf dem Display erscheint die Fächerzahl **Fächer NN**
3. Wert 16 eingeben und ENTER drücken, auf dem Display erscheint **Fifo/shopper X**
4. Wert 0 eingeben und ENTER drücken, auf dem Display erscheint **Verfallsdatum XX**
5. Wert 7 eingeben und ENTER drücken. **OK**

8.2.5 ANLAGE MASCHINENPARAMETER

Befehl 80 Clonen:

Mit diesem Befehl lassen sich alle Parameter des Automaten auf einen "Program Key" überspielen, um Verkaufsautomaten desselben Modells programmieren zu können. Wenn man den Befehl aufruft, wird auf dem Display "Write Clone Key" angezeigt. Anschließend den "Program Key" einführen und die Taste ENTER drücken. Das Display zeigt nun "Data Writing...*", während die Daten auf den Schlüssel überspielt werden. Nach Beendigung der Datenübertragung wird der Programmiermodus wieder aufgerufen.

Achtung: Der Schlüssel darf NICHT eingeführt werden, bevor der Programmiermodus aufgerufen wurde, andernfalls erfaßt der Verkaufsautomat die auf dem Schlüssel stehenden Daten.

Befehl 81 Erfassung der Verkaufsdaten:

Dieser Befehl gestattet die Überspielung sämtlicher Daten EVA-DTS auf einen "Program Key". Die Daten können mit der Spezialsoftware extrahiert werden (VMC configurator). Bis zu 100 Registrierungen sind möglich. Achtung: Wird der Schlüssel nicht als Datenschlüssel erkannt, wird bei der Erstregistrierung die Bestätigung für die vollständige Löschung der vorhandenen Daten eingeholt.

Befehl 85 Anzeige Prüfsumme (checksum) und Softwareversion der Hauptplatine und der Netzversorgungsplatine.

Befehl 88 Aktivierung Produkterhitzung auf dem WAVEMODUL (wenn Geschenk):

Dieser Befehl steuert die Säule der Mikrowellenöfen. Wert 1 = aktiviert; 0 = nicht aktiviert. Bei aktivierter Funktion fragt das System die Programmierung der Sekundendauer ab, in der die Produkte auf den einzelnen Platten der Mastermaschine (EASY 6000) erhitzt werden sollen. Die Einstellwerte liegen zwischen 0 und 180 Sekunden.

Die eingestellten Erhitzungszeiten sind für einen Gebrauch bei maximaler Leistungsabgabe ausgelegt.

Befehl 90 Auswahl AUDIT-Protokoll:

Die Steuerkarte ist mit einem Stecker RS232 versehen. Der E/A Verbinder hat 9 Pole mit Gewindebecken, in welchem die folgenden Stifte verwendet werden:

- Pin 2 Tx - Pin 7 DTR - Pin 5 Ground

Die Übertragung erfolgt gemäß folgender Spezifikationen:

- 9600 baud - 8 bit von Daten - kein Parity

Die Datenübertragung wird durch das Steuersignal DTR (aktiv hoch) geregelt, der von der Vorrichtung zum Datenabruf geliefert wird. Der Datenabruf von der Maschine erfolgt nach diesem Vorgang:

- a) Verbindung der Datenabruf-Vorrichtung an den Stecker RS232.
- b) Taste Datensendung drücken.
- c) Am Ende der Datenübertragung erscheint auf dem Display die Aufforderung, die Vorrichtung auszuschalten.

Durch Kommando 90 ist es möglich, die Menge der dem Stecker RS232 gesendeten Daten zu wählen. Man hat drei Stufen:

- Stufe 1 Gesamtbeträge der Transaktionen bezüglich
- Stufe 2 Gesamtbeträge der Transaktionen der Stufe 1 bezüglich, plus Verkäufe pro Auswahl
- Stufe 3 Gesamtbeträge der Transaktionen der Stufe 1 bezüglich, Daten bezüglich der letzten 5 Aus- und Einschaltungen der Maschine; Daten bezüglich der stattgefundenen Fehlerereignisse.

Wenn der Parameter auf 4 gesetzt wurde, kommuniziert die Maschine nach den Spezifizierungen des Protokolls EVA-DTS über ein Infrarot-Interface 082928 mit der Außenwelt.

Ist dieser Parameter auf 5 gesetzt, kommuniziert das Gerät gemäß den Spezifikationen des Protokolls EVA-DTS Vers. 5.0 über die Infrarotschnittstelle 082925 (IRDA-Schnittstelle) mit der Außenwelt.

Wenn die vorstehende Option auf 4 oder 5 eingestellt wurde, schlägt das Gerät die Wahl der Input-Output-Richtung vor: Zur Infrarotschnittstelle (082928 oder 082925 OPTICAL LINK) oder zur RS232 (Flachverbinder auf der Karte). Im letzteren Fall werden folgende Steckerkontaktstifte benutzt: 2 = VMC Tx, 3=VMC Rx, 5= GROUND, die Übertragungsgeschwindigkeit beträgt dann fest 9600 baud. Die Wahl ist zu treffen, indem die verschiedenen Richtungsoptionen mit einer beliebigen Taste der Tafel durchlaufen werden und der gewünschte Wert mit der Taste "ENTER" bestätigt wird.

Wenn das Gerät anfänglich auf 5 eingestellt ist, schlägt es selbsttätig die Übertragungsgeschwindigkeit vor, die mit der Einstellung von Platine 082925 abgestimmt sein muss (siehe die zugehörige Anleitung). Der Einstellbereich geht von 2400 baud bis 19200 baud oder ist zwischen Gerät und Terminal eigenständig verhandelbar (die Option gilt nur für kabelgestützte Verbindungen). Die Wahl wird getroffen, indem man die verschiedenen Geschwindigkeitsoptionen mit einer beliebigen Taste der Tafel durchläuft und den gewünschten Wert mit der Taste "ENTER" bestätigt.

Wenn der Befehlsparameter auf 6 gesetzt wird, steht das Gerät über das Protokoll DEX-UCS im Dialog mit der Außenwelt.

Befehl 91 Eingabe Gerätekenndaten:

Die erste erforderliche Angabe im alphanumerischen Format mit max. 30 Zeichen bezieht sich auf den Gerätestandort, für die Eingabe der Beschreibung siehe die Tabelle des Befehls 95. Die zweite abgefragte Angabe ist die Gerätekennnummer (asset number).

Befehl 92 Nullsetzung Verkaufsdaten:

Dieser Parameter gestattet es, die Verkaufsdaten des Gerätes zu nullen (siehe Befehl 10). Dazu ist die Eingabe eines besonderen Zugangscodes notwendig. Vorgehensweise:

- Programmiermodus, auf dem Display steht Befehl 0
- 92 eingeben und ENTER drücken, das Display zeigt Code 0000
- 1221 eintippen und ENTER drücken, auf dem Display erscheintDATEN NULLEN ?
Betätigt man die Taste ENTER, werden alle Verkaufsdaten auf Null gesetzt, drückt man hingegen ESC, kehrt man ohne Änderung der Daten zum Hauptmenü zurück.

Befehl 93 Anzeige Temperaturverlauf letzte 24 Stunden:

Dieser Befehlsparameter ermöglicht es, den Verlauf der Innentemperatur in den letzten 24 Stunden anzuzeigen. Die Werte werden im Abstand von 15 Minuten aufgezeichnet. Die Werte werden beginnend mit dem zeitlich am weitesten zurückliegenden Wert ausgewiesen. Für den Wechsel zum nachfolgenden Wert reicht es aus, ENTER zu drücken; die Taste ESC wird verwendet, um zum Hauptmenü zurückzukehren.

Für den Beginn der Aufzeichnung muss die Uhr programmiert werden (siehe Befehl 02).

Nach der Programmierung der Uhr werden alle Daten automatisch auf null gesetzt.

Befehl 94 Anzeige der letzten 10 power-off:

Dieser Kommando zeigt die letzten 10 Zeiten an, in welchen die Maschine ausgeschaltet war.

Auf den Display erscheinen die folgenden Werte:

POWER OFF DATUM STUNDE

POWER ON DATUM STUNDE

Taste ENTER drücken, um von einer Anzeige auf die andere überzugehen.

VERMERK: Die Uhr muß programmiert werden, um zuverlässige Werte zu haben.

Befehl 95 Eingabe Nutzerhinweis 1 (max. 63 Zeichen):

Dieser Parameter gestattet die Aktivierung und Eingabe des ersten von zwei vom Betreiber änderbaren Hinweisen. Dieser Hinweis erscheint im STAND-BY-BETRIEB, wenn das Zahlungssystem Restgeld ausgeben kann. Tippt man 95 ein und drückt die Taste ENTER, wird die Aktivierung oder Sperre des Nutzerhinweises abgefragt (Wert 1=aktiviert, Wert 0=deaktiviert).

Falls er aktiviert ist, erscheint in der ersten Displayzeile die aktuell verfügbare Meldung, während in der zweiten Displayzeile "**Zeichen 00**" steht. Gibt man die Codes der Zeichen ein, die eingefügt werden sollen (siehe folgende Tabelle) und bestätigt man sie jeweils mit der Taste ENTER, wird die gewünschte Meldung geschrieben. Zum Abschluß kehrt man mit der Taste ESC zum Hauptmenü zurück.

CODE	SCHRIFTZEICHEN	CODE	SCHRIFTZEICHEN	CODE	SCHRIFTZEICHEN
00	Kursor nach vorne	28	E	56	g
01	Kursor zurück	29	F	57	h
02	Leer	30	G	58	i
03	!	31	H	59	j
04	"	32	I	60	k
05	#	33	J	61	l
06	\$	34	K	62	m
07	'	35	L	63	n
08	,	36	M	64	o
09	-	37	N	65	p
10	.	38	O	66	q
11	/	39	P	67	r
12	0	40	Q	68	s
13	1	41	R	69	t
14	2	42	S	70	u
15	3	43	T	71	v
16	4	44	U	72	w
17	5	45	V	73	x
18	6	46	W	74	y
19	7	47	X	75	z
20	8	48	Y	76	å
21	9	49	Z	77	ø
22	:	50	a	78	æ
23	;	51	b	79	ä
24	A	52	c	80	ö
25	B	53	d	81	ü
26	C	54	e	82	°
27	D	55	f		

Das Zeichen mit dem Code 00 läßt den Cursor um eine Stelle nach vorne rücken.

ACHTUNG! : Wenn der Cursor sich nach dem ersten Zeichen des Hinweises befindet und die Taste ESC gedrückt wird, um zum Hauptmenü zurückzukehren, wird die Meldung an der Stelle des Cursors abgetrennt; vor dem Verlassen führen Sie also den Cursor an das Ende des Hinweises.

Es ist ratsam, den Hinweis auf einem Stück Papier zu schreiben, dort die Codes aus der Tabelle zu vermerken (einschließlich Leerzeichen) und erst dann im Gerät zu programmieren.

Befehl 99 Anzeige Fehlerereignisse:

Gestattet die Anzeige der letzten 20 Fehlerereignisse. Mit der Taste B kann zwischen den Anzeigen gewechselt werden. Zum Abschluß der Anzeige fragt das System nach der Bestätigung für die Nullsetzung sämtlicher Daten. Mit ENTER bestätigen oder mit ESC die Aufzeichnung unverändert lassen.

FEHLER-CODE	UNTER-CODE	Bedeutung
01	Klappennummer	Klappe öffnet sich nicht beim Verkauf
02	Klappennummer	Klappe schließt sich nicht (nur Maschinentest Befehl 01)
03	Trommel-Nr.	Versuch zur Trommelrotation bei geöffneter Klappe
05	Trommel-Nr.	Time Out Trommelpositionierung
07	Trommel-Nr.	Nullposition nicht ermittelt
08	Trommel-Nr.	Keine Trommelencodierimpulse
10	/	Sonde Innentemperatur defekt
11	/	Sonde Verdampfer defekt
16	/	Kommunikationssperre mit Powerboard
20	/	Entnahmeklappe nicht kontrollierbar
21	/	Positionsparameter fehlerhaft
25	Klappennummer	Klappe öffnet sich nicht beim Nachfüllen
26	Klappennummer	Klappe schließt sich nicht beim Nachfüllen
29	Trommel-Nr.	Reset des Powerboards oder der Trommelkontrollkarte
30	/	Sicherheitseinschreiten Kühlschranks

8.3 UNTERMENÜ ANLAGE UHR, TÄGLICHE TIMER (SIEHE BEFEHL 02)

Alarm set 01 Einstellung Jahreszahl/Monat/Tag:

Mit Hilfe dieses Befehls lassen sich auf der Uhr der Kontrollkarte Jahreszahl, Monat und Tagesdatum programmieren. Das Eingabeformat lautet YYMMDD.

Alarm set 02 Uhranlage:

Dieser Befehl dient zur Einstellung der Uhr, die sich auf der Steuerkarte befindet. Den genauen Wert der Stunden und Minuten eingeben, dann zum Speichern ENTER drücken. Anschließend 1 eingeben, wenn die Uhr auf dem Display angezeigt werden soll, andernfalls 0 eingeben.

Alarm set 03 Wochentageinstellung:

Dieser Befehl dient zur Einstellung des Tages auf der Uhr der Steuerkarte. Der zulässige Bereich liegt zwischen 1 (Montag) und 7 (Sonntag).

Alarm 10 Beleuchtungseinstellung:

Mit diesem Befehl wird das vollständige Ausschalten = 0 oder die Herabsetzung der Helligkeit = 1 der Beleuchtung während der Tageszeiten mit Energiesparfunktion vorgegeben (siehe Alarm 11). Anschließend fragt das System nach der Option für das Erlöschen der Led bei geöffneter Tür, 1 = aktiviert, 0 = nicht aktiviert.

Alarmer 11 Ein- und Ausschalten der Beleuchtung:

Mit diesem Befehlsparameter können täglich 3 Zeiträume programmiert werden, die durch das Ein- und Ausschalten der Beleuchtung charakterisiert sind. Aber auch dann, wenn die Beleuchtung ausgeschaltet ist, wird sie bei Betätigung eines Knopfes auf dem Tastenfeld oder bei Einführung von Geld für 3 Minuten, die Dauer eines Verkaufsvorgangs, eingeschaltet. Wenn diese Funktion nicht benötigt wird, programmieren Sie den **Alarm 11** mit 2400.

Alarmer 21 Vorgabe nach Tageszeiten differenzierter Preisnachlässe:

Mit diesen Befehlsparametern können täglich 3 Zeiträume für die vergünstigte Warenabgabe programmiert werden. In den Zeiträumen mit Preisnachlass bezieht die Maschine die Preise aus dem Untermenü der herabgesetzten Preise. Natürlich muss der Parameter 62 des Hauptmenüs auf 1 gesetzt sein. Sollte diese Funktion nicht benötigt werden, programmieren Sie bitte für **Alarm 21** den Wert 2400.

Alarmer 31 Sperrung von Bereichen für bestimmte Tageszeiten:

Mit diesen Befehlen lassen sich unter "Alarm 36" vorgegebene Bereiche für 3 Zeiträume pro Tag sperren. Wird diese Funktion nicht benötigt, geben Sie bei **Alarm 31** den Wert 2400 ein.

Alarm 36 Einstellung der uhrzeitenabhängig gesperrten Automatenwaren:

Beim Aufrufen des Befehls fragt das System nach der Deaktivierung der Option: Bei 1 wird die Option in der gesamten Maschine deaktiviert, bei 0 nicht. Wenn 0 gewählt wird, kann mithilfe des Befehlsparameters festgelegt werden, welche Automatenwaren in den Zeiträumen gesperrt werden sollen, in denen die Funktion "Sperrung Automatenwaren" aktiviert ist (siehe Programmierung Alarmer 31).

8.4 VERWENDUNG DES MÜNZGERÄTES BDV 001

	<i>Der Münzspeicher ist bei abgeschaltetem Gerät anzuschließen oder abzuklemmen.</i>
---	--

Den Automaten einschalten, in die Programmierung eintreten und **Befehl 69 auf 4 stellen**. Danach den Automaten einige Sekunden lang ausschalten. Bei der Wiedereinschaltung werden der Automat und das Münzgerät auf korrekter Weise in Verbindung stehen.

Befehl 30	Einkaufspflicht vor Restrückgabe	(Def. 0)
Befehl 31	Maximaler Kredit	(Def. 0)
Befehl 32	Maximaler Wert der zurückgegebenen Münzen	(Def. 0)
Befehl 33	Untersagung Einzelmünzen	(alle befähigt)
Befehl 34	Untersagung Münzen kleine Rückgabe	(alle befähigt)
Befehl 35	Münzenniveau Meldung genauer Betrag	(Def. 0)
Befehl 36	Gleichung genauer Betrag	(Def. 0)
Befehl 37	Einschaltung Kreditkartenleser	(Def. 0)
Befehl 38	Entleerung Rückgaberohre	
Befehl 39	Anfüllung Rückgaberohre	

Befehl 30 Einkaufspflicht vor Restrückgabe:

Indem man diesen Befehl auf 1 stellt, muß der Kunde erst das Produkt einkaufen, um dann den Restbetrag erhalten zu können. Dies, damit man das Münzgerät nicht als Geldwechsler verwendet. Wenn kein Verkauf stattfindet, wird der Restbetrag ausgegeben.

Befehl 31 Maximaler Kredit:

Der maximale Kredit, der vom Münzgerät angenommen wird, ist hier eingestellt. Beim Überschreiten dieses Wertes können keine weiteren Münzen mehr angenommen werden.

Befehl 32 Maximaler Wert der zurückgegebenen Münzen:

Dieser Befehl funktioniert nur bei Mehrverkauf. Falls der Wert des nach einem Verkauf zurückgebliebenen Kredits höher ist als der Wert, der mit Befehl 32 eingegeben wurde, kann kein Restbetrag ausgegeben werden. Deswegen muß man weitere Einkäufe durchführen, bis der zurückgebliebene Kredit niedriger ist als derjenige, der hier eingestellt ist. Den Rückgabehebel betätigen, um den Restbetrag zu erhalten.

Befehl 33 Untersagung Einzelmünzen:

Durch diesen Befehl kann das Münzgerät Sondermünzen nicht annehmen. Falls z.B. die Münze 5 nicht angenommen werden sollte, wie folgt vorgehen:

1. Programmierungsverfahren, Display stellt dar Befehl 00
2. 33 eintasten und ENTER drücken, auf dem Display erscheint Coin Nr.00
3. 5 eintasten und ENTER drücken, auf dem Display erscheint0
4. 1 eintasten und ENTER drücken.

Befehl 34 Untersagung Münzen kleine Rückgabe:

Dieser Befehl entsagt die Annahme von Sondermünzen im Falle eines niedrigen Restbetrages, d.h. wenn das Display die Meldung "Nur genauen Betrag einschieben" darstellt.

Befehl 35 Münzenniveau Meldung genauer Betrag:

Es kann ein Wert zwischen 0 und 15 programmiert werden, der die Münzenanzahl darstellt, die zum vorgegebenen minimalen Niveau des Rohrinhalts hinzufügen ist, um die "Genauere Summe"-Bedingung zu verlassen.

Befehl 36 Gleichung genauer Betrag:

Dieser Befehl stellt die Kombinationen der leeren Räume der Rohre dar, damit die Meldung "genauer Betrag" aktiviert wird. Es folgt eine Liste der möglichen Kombinationen:

0 = A oder (B und C)	1 = A und B und C	2 = nur A und B
3 = A und (B oder C)	4 = nur A	5 = nur A oder B
6 = A oder B oder C	7 = nur A und C	8 = nur A oder C
9 = nur B und C	10 = nur B	11 = nur B oder C
12 = nur C		

Befehl 37 Einschaltung Kreditkartenleser:

Indem man diesen Kommando auf 1 einstellt, wird der Betrieb des Kreditkartenleser befähigt.

Befehl 38 Entleerung Rückgaberohre:

Dieser Befehl wird verwendet, um den Bestand der Münzen aufzunehmen, die sich in den Rohren des Münzgerätes befinden. Um die Austeilung von Rohr 1 (Münzen niedrigeren Wertes) zu erhalten, wie folgt vorgehen:

1. Programmierverfahren, Display stellt dar Befehl 00
2. 38 eintasten und ENTER drücken, Display stellt dar Rohr Nr. 00
3. 1 eintasten und ENTER drücken.

Das Münzgerät fängt an, die Münzen des gewählten Rohres auszuteilen, bis man Taste ENTER losläßt.

Befehl 39 Anfüllung Rückgaberohre:

Wie folgt vorgehen:

1. Programmierverfahren, Display stellt dar Befehl 00
2. 39 eintasten und ENTER drücken
3. Die Münzen in das Münzgerät einschieben
4. Nochmals Taste ENTER drücken.

Vermerk: Falls das Verfahren nicht auf korrekter Weise durchgeführt wird, könnten falsche Werte in den Befehlen 09 und 10 aufgefunden werden.

8.5 VERWENDUNG ZAHLSYSTEME MDB



Der Münzspeicher ist bei abgeschaltetem Gerät anzuschließen oder abzuklemmen.

Den Automaten einschalten, in die Programmierung eintreten und **Befehl 69 auf 5 stellen**. Danach den Automaten einige Sekunden lang ausschalten. Bei der Wiedereinschaltung werden der Automat und das Münzgerät auf korrekter Weise in Verbindung stehen.

Befehl 27	Einstellung Signalgebung Zahlungssystem außer Betrieb.
Befehl 28	Auswahl Zähler Inhalt Wechselgeldröhren.
Befehl 29	Sperren Anzeige Cashless-Guthaben.
Befehl 30	Einkaufspflicht vor Restrückgabe.
Befehl 31	Einstellung des akzeptierten Höchstguthabens bei Verkauf mit Schlüssel oder Bargeld.
Befehl 32	Mindestanzahl Münzen in den Geldrückgaberröhren.
Befehl 33	Sperren einzelner Münzen/Banknoten.
Befehl 34	Sperrung der Münzen bei genauem Betrag.
Befehl 35	Nullsetzung der Zähler für Münzen in den Restgeldröhren.
Befehl 36	Zustand exakter Betrag (Zu wenig Wechselgeld)
Befehl 37	Sperrung Banknotenableser bei genauem Betrag.
Befehl 38	Entleerung Rückgaberohre.
Befehl 39	Einfüllung der Rückgaberohre.

Befehl 27 Einstellung Signalgebung Zahlungssystem außer Betrieb:

Wenn dieser Steuerparameter auf 1 gesetzt ist, so wird der Verkaufsautomat außer Betrieb gesetzt, wenn die Verbindung zum Zahlungssystem MDB unterbrochen wird. Auf dem Display erscheint dann die entsprechende Meldung. Wurde der Parameter auf 0 (Null) gesetzt, ist die Option deaktiviert. Die Vorbesetzung lautet 0.

Befehl 28 Auswahl Zähler Inhalt Wechselgeldröhren:

Mit diesem Befehl läßt sich einstellen, ob die Zähler für den Inhalt der Wechselgeldröhren des Münzschatgerätes oder ausschließlich die internen Zählwerke des Gerätes benutzt werden sollen. Wenn der Parameter auf 1 steht, werden die geräteinternen Zähler für den Inhalt der Wechselgeldröhren bei jedem Power-Up mit dem vom Münzschatgerät übermittelten Wert aktualisiert. Ist als Wert 0 vorgegeben, werden die vom Münzschatgerät gesendeten Werte ignoriert.

Befehl 29 Sperren Anzeige Cashless-Guthaben:

Mit diesem Befehl läßt sich die Anzeige des Guthabens aktivieren oder deaktivieren, das vom Cashless-Gerät MDB übertragen wird (Schlüssel- oder Kartenlesegerät). Steht dort der Parameter 1, so wird das Cashless-Guthaben nicht angezeigt, ist 0 vorgegeben, wird diese Anzeige aktiviert.

Befehl 30 Einkaufspflicht vor Restrückgabe:

Indem man diesen Befehl auf 1 stellt, muß der Kunde erst das Produkt einkaufen, um dann den Restbetrag erhalten zu können. Dies, damit man das Münzgerät nicht als Geldwechsler verwendet. Wenn kein Verkauf stattfindet, wird der Restbetrag ausgegeben.

Befehl 31 Einstellung des akzeptierten Höchstguthabens bei Verkauf mit Schlüssel oder Bargeld:

Das vom Münzspeicher angenommene Höchstguthaben bei Warenausgabe gegen Schlüssel/Karte oder Bargeld wird hier eingestellt. Bei Überschreiten dieses Wertes wird die Annahme weiterer Geldmünzen/Banknoten gesperrt.

Als nächste Option wird die Maximalrückgabe abgefragt, also die Münzmenge, die höchstens zurückgegeben werden kann. Der Standardwert lautet 1000, der Höchstwert 9000.

Befehl 32 Mindestanzahl Münzen in den Geldrückgaberröhren:

Es stellt die für jeden Münzspeicher geltende Mindestanzahl an Münzen dar, die sich in jeder Röhre befinden muß, damit die Geldrückgabe richtig funktioniert (der richtige Parameterwert kann dem Handbuch des Münzspeichers entnommen werden). Wenn jeder Röhre ein anderer Wert zugeordnet ist, muß ihr Höchstwert eingegeben werden. Die richtige Einstellung dieses Parameters ist von grundlegender Wichtigkeit für die richtige Bargelderfassung durch den Automaten.

Anmerkung: Die Angabe des Röhrenbestandes - Kommando 38 - wird beendet, wenn der Inhalt aller Röhren den unter Kommando 32 eingestellten Wert erreicht hat. Um die Röhren gänzlich zu leeren, verwenden Sie die Ausgabeknöpfe des Münzspeichers.

Befehl 33 Sperren einzelner Münzen/Banknoten:

Dieser Befehl gestattet die beiden folgenden Einstellungen:

- 1) Annahmesperre bestimmter Münzwerte durch das Münzschaltgerät.
- 2) Annahmesperre bestimmter Banknoten durch den Banknotenleser.

Für den Übergang von Punkt 1 zu Punkt 2 die Taste ESC drücken.

Bitte beachten: Die Münzen sind nach aufsteigendem Wert geordnet.

Befehl 34 Münzensperrung bei genauem Betrag:

Dieser Befehl sperrt die Annahme von besonderen Münzen bei kleinem Restbetrag, d.h. wenn der Display die Meldung "Nur genauen Betrag einfügen" anzeigt.

1. Programmierverfahren, Display stellt dar Befehl 00
2. 34 eintasten und ENTER drücken, Display stellt dar Coin Nr. 00
3. 5 eintasten und ENTER drücken, Display stellt dar1
4. 0 eintasten und ENTER drücken.

Befehl 35 Nullsetzung der Zähler für Münzen in den Restgeldröhren:

Dieser Befehl wird verwendet, wenn der Münzspeicher ersetzt oder die Restgeldröhren bei ausgeschaltetem Gerät geleert werden. Ziel ist es, die Zähler auf den wirklichen Bestand in den Restgeldröhren abzustimmen.

1. Programmiermodus, das Display zeigt an: Befehl 00
2. 35 wählen und ENTER drücken, das Display zeigt an Code 0000
3. 6203 eingeben und ENTER drücken.

Befehl 36 Zustand exakter Betrag (Zu wenig Wechselgeld):

Mit diesem Parameter wird für jede Geldrückgaberröhre die Anzahl der Münzen vorgegeben, unterhalb derer die Bedingung "Zu wenig Wechselgeld" als wahr erkannt wird. Der eingestellte Wert muß den Mindeststand an Münzen in der Röhre (Befehl 32) übersteigen (Beispiel: Wenn Befehl 32 auf 5 eingestellt ist, müssen die Werte des Parameters 36 mindestens 6 betragen). Die Röhren, die nicht in diese Bedingungen einbezogen werden sollen, müssen auf "0" gesetzt werden.

Fällt der Inhalt einer beliebigen, in die Bedingungen einbezogenen Röhre unter den eingestellten Wert, weist das Gerät durch eine Meldung auf das Fehlen von Wechselgeld hin.

Befehl 37 Sperrung Banknotenableser bei genauem Betrag:

Wenn dieser Befehl bei genauem Betrag auf 1 eingestellt ist, wird der Banknotenableser gehemmt.

VERMERK: Falls nur der Banknotenableser installiert wird, muß dieser Befehl auf 0 eingestellt werden.

Befehl 38 Entleerung Rückgaberröhre:

Dieser Befehl wird verwendet, um den Bestand der Münzen aufzunehmen, die sich in den Röhren des Münzgerätes befinden. Um die Austeilung von Rohr 1 (Münzen niedrigeren Wertes) zu erhalten, wie folgt vorgehen:

1. Programmierverfahren, Display stellt dar Befehl 00
2. 38 eintasten und ENTER drücken, Display stellt dar Rohr Nr. 00
3. 1 eintasten und ENTER drücken.

Das Münzgerät fängt an, die Münzen des gewählten Rohres auszuteilen, bis man Taste ESC losläßt.

Befehl 39 Einfüllung der Rückgaberröhre:

Wie folgt vorgehen:

1. Programmierverfahren, Display stellt dar Befehl 00
2. 39 eintasten und ENTER drücken
3. Die Münzen in das Münzgerät einfügen
4. Taste ENTER nochmals drücken

VERMERK: Falls das Verfahren nicht auf korrekter Weise durchgeführt wird, könnten falsche Werte in den Befehlen 09 und 10 aufgefunden werden.

8.6 VERWENDUNG EXECUTIVE STD/EXECUTIVE-PRICE HOLDING ZAHLUNGSSYSTEMEÜ

Befehl 39 Einföllung der Rfickgaberohre:

Wie folgt vorgehen:

1. Programmierungsverfahren, Display stellt dar..... Befehl 00
2. 39 eintasten und ENTER drficken
3. Die Mfizen in das Mfuzgerfite einfefugen
4. Taste ENTER nochmals drficken



Die Dezimalpunktanzeige der auf dem Display sichtbaren Preise wird im Zahlungssystem eingestellt.

Executive Standard ⇒ Kommando 69 auf 0 programmiert

Das Zahlungssystem Executive standard verwaltet die Preise direkt im Automaten und nicht im Zahlungssystem.

Will man beispielsweise die Auswahl 21 auf 0,75 € programmieren, befolge man die im folgenden dargestellte Anleitung:

- 1.1) Programmiermodus, Display zeigt an **Kommando 00**
- 1.2) 03 eintasten und ENTER drficken, Display zeigt an **Auswahl Nr. 00**
- 1.3) 21 eintasten und ENTER drficken, Display zeigt an **Preis 00**
- 1.4) 75 eintasten und ENTER drficken, Display zeigt an **Auswahl Nr. 00**

Mfachte man eine weitere Auswahl programmieren, die Schrittfolge ab Punkt 1.2 wiederholen. Andernfalls zweimal ESC drficken.

Executive price-holding ⇒ Kommando 69 auf 1 programmiert.

Im Zahlungssystem Executive price-holding werden die Preise vom Zahlungssystem selbst verwaltet.

In diesem Fall mfussen wir die im Zahlungssystem programmierte Tabelle mit den Preisen (Preisliste) auf das Kommando 03 des Automaten kopieren (von Preis 1 bis Preis n), wfihrend im Kommando 05 die Preise mit der Auswahl verknfupft werden, indem man ihre Nummer aufruft.

Beispiel: Wenn man die Auswahl 11 auf 0,35 € programmieren will, so vorgehen, wie im folgenden beschrieben:

Nehmen wir an, daB der zweite im Zahlungssystem programmierte Preis 0,35 € sei.

- 1.1) Programmiermodus, Display zeigt an *Kommando 00*
- 1.2) 03 eintasten und ENTER drficken, Display zeigt an **Preis Nummer 00**
- 1.3) 02 eintasten (zweiter Preis) und ENTER drficken, Display zeigt an **Preis 00**
- 1.4) 35 eintasten und ENTER drficken, Display zeigt an **Preis Nummer 00**
- 1.5) ESC drficken. Display zeigt an **Kommando 00**
- 1.6) 05 eintasten und ENTER drficken, Display zeigt an **Auswahl Nr. 00**
- 1.7) 11 eintasten und ENTER drficken, Display zeigt an **Preis Nummer 00**
- 1.8) 02 eintasten (zweiter Preis) und ENTER drficken, Display zeigt an **Auswahl Nr.00**

Soll eine weitere Auswahl programmiert werden, die Schrittfolge ab Punkt 1.6 wiederholen. Andernfalls zweimal ESC drficken.

Executive price-display ⇒ Befehlsparameter 69 auf 1 gesetzt

Bei dem Zahlungssystem "Executive price-display" werden die Preise vom Zahlungssystem verwaltet.

Unter dem Parameter 05 werden die Preise unter Angabe einer Nummer der Ware zugewiesen.

Beispiel:

- 1.1) 05 eingeben und ENTER drficken, auf dem Display erscheint Ware Nr. 00
- 1.2) Die Waren-Nr. eingeben und ENTER drficken, auf dem Display erscheint Preisnummer 00
- 1.3) Z. B. 02 (zweiter Preis) eingeben und ENTER drficken, auf dem Display erscheint..... Ware Nr. 00

Wenn eine weitere Ware programmiert werden soll, ist die Schrittfolge ab dem Punkt 1.1 zu wiederholen, andernfalls bitte zweimal ESC drficken.

9 EINFÜLLEN / VERKAUF PRODUKTE

9.1.1 HINWEISE ZUM EINFÜLLEN DES AUTOMATENGUTES

In der ersten Phase der Inbetriebnahme abwarten, bis die Betriebstemperatur nach etwa 12 Stunden erreicht ist. Auf jeden Fall ist vor dem Einsetzen des Kühlgutes zu prüfen, ob das Gerät in seinem Innern eine Temperatur von unter 4°C erreicht hat (**siehe Befehl 66 und Befehl 67**). Falls die "Kühlsicherung" anspricht, müssen die Produkte der außer Betrieb gegangenen Auswahlkategorien beseitigt werden. Auch in diesem Fall muß beim erneuten Einschalten das Erreichen der Betriebstemperatur abgewartet werden, bevor das neue Kühlgut eingefüllt werden. Sicherheit für das Kühlgut kann nur erreicht werden, wenn die gesamte Türöffnungsdauer sich auf 15 Minuten beschränkt. Es wird deshalb empfohlen, so schnell wie möglich vorzugehen.

9.2 NORMALES NACHFÜLLEN (SIEHE BEFEHL 51)

- 1) Die Tür öffnen.
- 2) Jeweils einen Kasten bis zum Haltepunkt nach außen ziehen.
- 3) Mit der Befüllung beginnen und sicherstellen, dass alle Räume gefüllt werden. Alle Produkte müssen sich leicht zwischen die Abteilungen einfügen lassen. Fügen Sie keine größeren Objekte ein. Die Abteilungen können geändert werden (siehe den zugehörigen Abschnitt), indem man die am besten für das zu verkaufende Produkt geeignete Abteilung auswählt. Vergewissern Sie sich, dass die Produkte nicht aus der Abteilung austreten, sie könnten sich während der Trommeldrehung verklammern.
- 4) Drückt man auf dem Programmierastastfeld die Nummer der Trommel (1 = erste Trommel von oben), wird eine Drittelumdrehung veranlasst.

ACHTUNG: Während dieser Phase sind Organe in Bewegung.

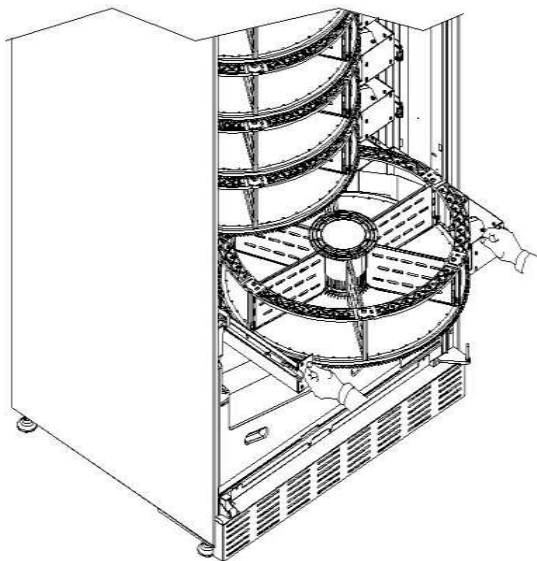

9.2.1 PRODUKTZUFÜHRUNG, INTELLIGENTER MODUS (SIEHE BEFEHL 51)

	<p>Bei diesem Befüllungsmodus wird das Datum der Produkteinsetzung gespeichert. Die Maschine ist dadurch in der Lage, ein abgelaufenes Produkt zu erkennen. Damit die Funktion einwandfrei arbeitet, müssen das Datum, die Uhrzeit und die Anzahl der Tage bis zum Verfall gespeichert worden sein (siehe die Befehle 71-78).</p>
---	---

- a) Die Tür öffnen.
- b) Den Knopf TEST auf der Hauptsteuerplatte drücken, die sich im Fach des Münzschatzgerätes befindet. Auf dem Display erscheint die Meldung "Die zu befüllende Trommel auswählen".
- c) Die Tür wieder schließen und den Auswahlknopf drücken, welcher der zu befüllenden Trommel entspricht. Der Automat sucht nun die erste Abteilung, die leer ist oder ein abgelaufenes Produkt enthält. Diese Abteilung wird in die Verkaufsposition geführt, die zugehörige Klappe wird geöffnet, um die Einführung oder Ersetzung des Produktes zu ermöglichen. Auf dem Display erscheinen die Nummer der in dem Augenblick zugänglichen Abteilung und der für diese Abteilung vorgegebene Preis.
- d) Nach dem Einsetzen des neuen Produktes ENTER drücken, um das Produkt in der Abteilung zu registrieren und sein Verfallsdatum vorzugeben, nach dessen Ablauf das Produkt für den Verkauf gesperrt wird. Wenn kein Produkt eingesetzt worden ist, drücken Sie die zugehörige Auswahl Taste, um zur nächsten Abteilung zu wechseln. So geht es weiter, bis alle Abteilungen registriert sind oder eine andere Trommel zum Befüllen gewählt wird. Der Automat geht automatisch vom Befüllungsmodus zum Normalmodus über, nachdem er alle Trommeln analysiert hat. Mit dem Knopf TEST (S.15) kann der Befüllungsmodus jederzeit verlassen werden.
- e) Wird ein Fifo-Abschnitt befüllt, ist jede Abteilung in chronologischer Reihenfolge zu befüllen, ohne Leerstellen zu lassen. Wenn nicht ausreichend Produkte vorhanden sind, um einen Fifo-Abschnitt zu befüllen: Den Knopf ENTER drücken, nachdem das letzte Produkt eingesetzt worden ist, dann den Befüllungsmodus verlassen (den Knopf TEST betätigen) oder die nachfolgende Trommel zur Befüllung wählen.

9.3 VORGÄNGE BEIM VERKAUF EINES PRODUKTES

Nach der Befüllung unter Befolgung der Anleitung, nach dem Setzen der Verkaufspreise und dem Befüllen der Geldrückgabebetuben (falls der Automat mit einem Münzschatzgerät und Geldrückgabebetuben ausgestattet ist) und nach der Prüfung, ob auf dem Display die Meldung "Automat in Betrieb" erscheint, ist der Automat verkaufsbereit.

Die Trommeln durch Betätigung der Shoppertaste drehen (siehe Punkt 5 Abb. 1) und dadurch das zu kaufende Produkt in die Verkaufsstellung führen.

Den Auswahlknopf für das gewünschte Produkt betätigen (siehe Punkt 1 Abb. 1).

Auf dem Display den Produktpreis prüfen.

Das Geld einwerfen.

Die Produktwahl durch Betätigung desselben Auswahlknopfes bestätigen.

Das Produkt der Abteilung entnehmen, die sich automatisch öffnet.

10 REGELUNGEN



Hauptschalter auf "Off" setzen und dadurch die Stromversorgung unterbrechen
Anschließend den Stromstecker ziehen und den Stecker ziehen, bevor mit den
Arbeiten begonnen wird.

10.1 ENTFERNEN DER TROMMELN  

Die Trommel wird wie folgt aus dem Kasten genommen:

Die Haupttür des Automaten öffnen und die Stromversorgung durch Umlegen des Hauptschalters auf Off unterbrechen;

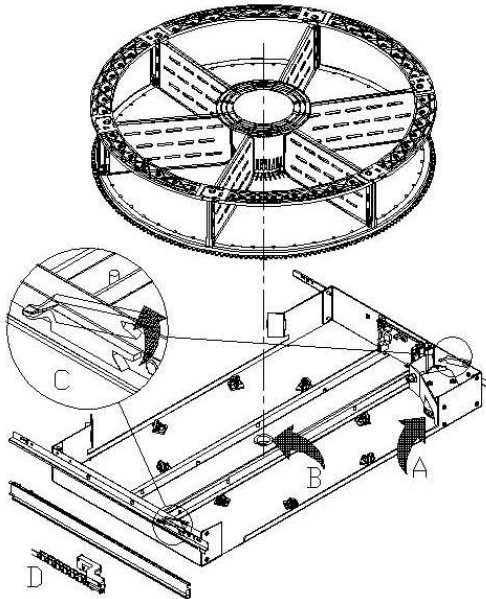

Den Kasten gegen die Wirkung der Positionierungsfeder entnehmen (ziehen Sie sanft).

Den Kasten bis zum Feststeller ziehen.

Alle vorhandenen Produkte aus der Trommel nehmen.

Die Trommel ergreifen und aus ihrem Sitz nehmen.

Falls auch der Kasten entfernt werden muss, ist der Stecker "D" an der linken Seitenwand im Kasten abziehen, dann die Feststeller "C" an den Seitenwänden anheben und den Kasten entnehmen.

Wiedereinsetzen der Trommel in den Kasten: Zunächst die Trommel mit dem Riemen des Getriebemotors "A" verzahnen, dann den Richtstift in den Sitz "B" des Kastens einsetzen.

10.2 NUTZRAUMMASSE PRODUKTFÄCHER

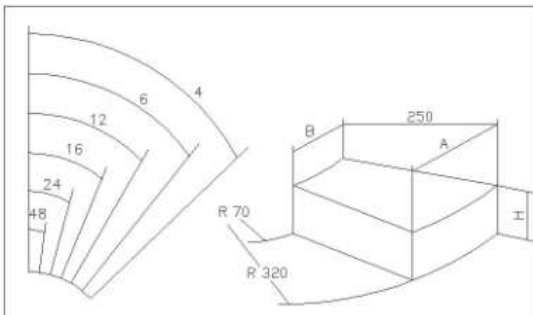

ANZAHL DER FÄCHER	A	B	H
4	390	85	110
6	320	60	110
8	230	45	110
12	160	25	110
16	120	17	110
24	78	8	110
48	35	0	110

10.3 PRODUKTFÄCHER

Manchmal besteht die Notwendigkeit, die Abmessungen der Fächer zu ändern, um anders geartete Produkte unterbringen zu können.

Die Anzahl der Fächer kann durch Entfernen oder Hinzufügen der Trennelemente geändert werden.

Pro Trommel kommt die folgende Anzahl an Bereichen in Betracht: 4, 6, 8, 12, 16, 24, 48.

Zum Entfernen von Trennelementen verwenden Sie bitte einen 8-mm-Steckschlüssel für Zugstangen "A". Wo vorhanden, mit einem Kreuzschlitzschraubendreher die Schrauben "C" ausdrehen. Achten Sie bitte auf die Muttern "B" im unteren Teil der Trommel.

Für die Konfiguration mit 4 Abteilungen ist der entsprechende Bausatz erforderlich. Um das Kit zu erwerben, nehmen Sie bitte Verbindung zum Bezirksverkaufsleiter auf.

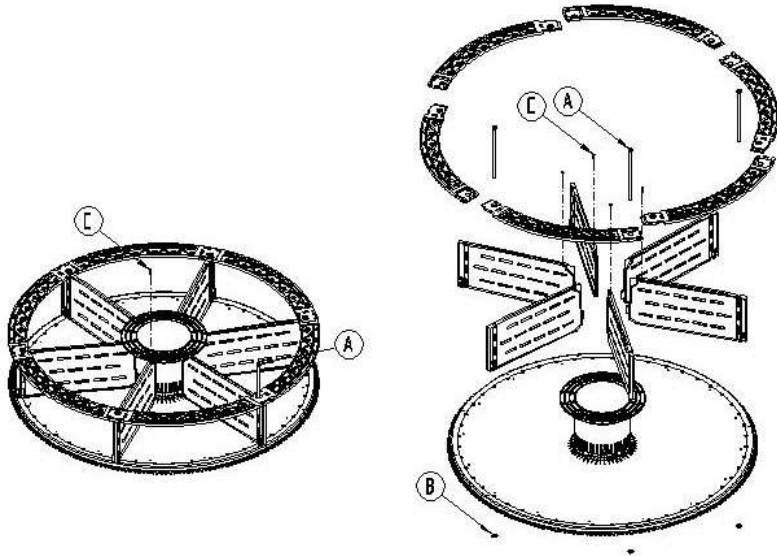

Unterteilung in 4 / 8 Abteilungen:

In die "TEILE B" einen Zylinderstift Ø3, Länge 40 mm, UNI-ISO 2338, TYP A, einfügen.

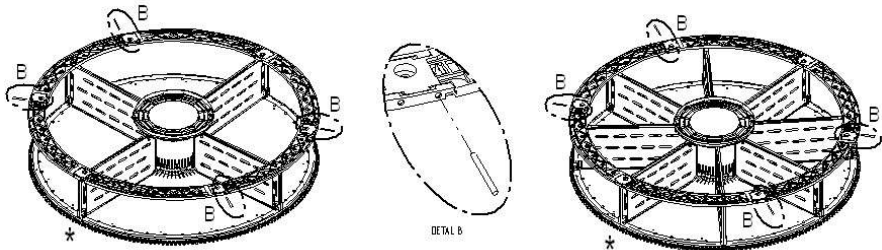

Es ist wichtig, dass das Trennelement an der Magnethalterung nicht entfernt wird (*).

10.4 MÖGLICHE KOMBINATIONSMÖGLICHKEITEN DER WÄNDE

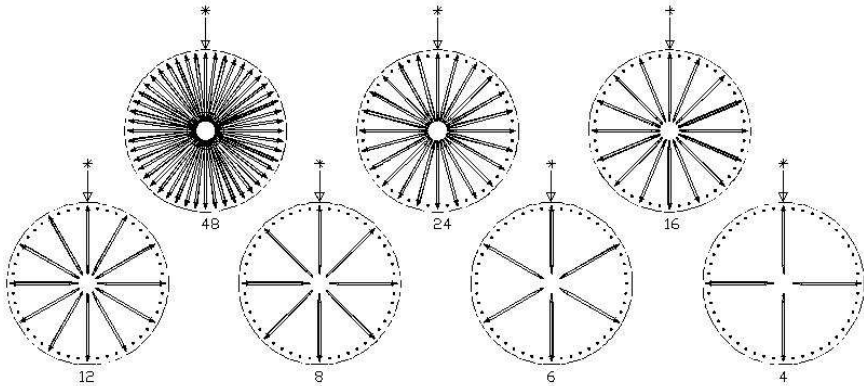

10.5 EINSTELLUNG KLAPPENÖFFNUNG

Nachdem die Fächerabmessungen geändert worden sind, muß auch die Öffnung der Entnahmeklappen modifiziert werden. Hierzu gehen Sie folgendermaßen vor:

- 1) Ebenfalls bei unterbrochener Stromversorgung nach Umstellen des Hauptschalters nach Off;
- 2) Den Feststellblock in die gewünschte Position verschieben. Der Block wird von einer Schraube festgehalten.

Abbildung veranschaulicht die Stellungen der Feststellvorrichtung bei den verschiedenen Konfigurationen mit 4, 6, 8, 12, 16, 24 oder 48 Fächern.

In die Programmierung eintreten und **Befehl 71 - 78**.

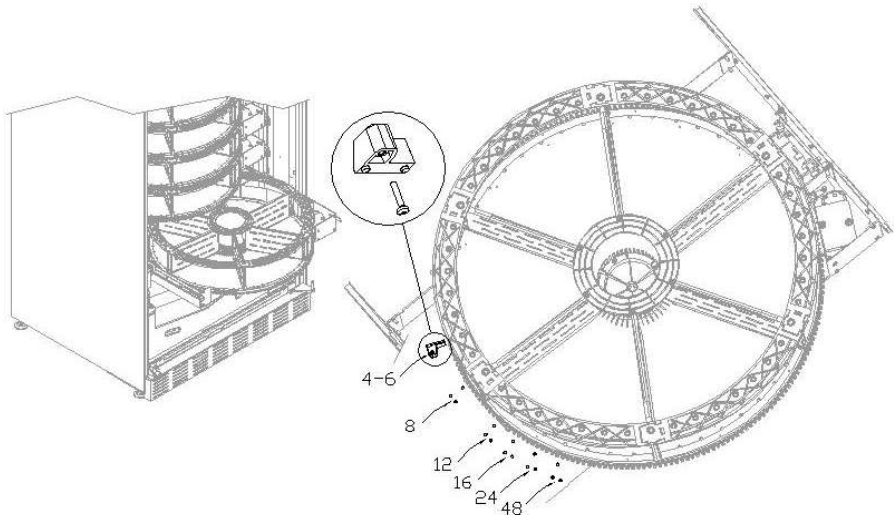

10.6 REGULIERUNG RIEMENSPIANNUNG

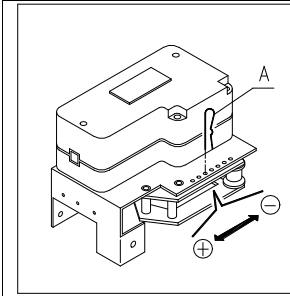

Sollten die Entnahmeklappen nicht richtig schließen, kann es sein, daß die für die Klappenbewegung zuständigen Zahnriemen kontrolliert und gespannt werden müssen. Hierzu gehen Sie folgendermaßen vor:

- 1) Die Haupttür des Automaten öffnen und die Stromversorgung durch Bewegten des Hauptschalters auf OFF unterbrechen.
- 2) Den Feststellsplint des Riemenspanners A herausnehmen.
- 3) Wie aus der Abbildung ersichtlich den Splint um eine Öffnung zur gewünschten Richtung Spannung + oder Spannung - verschieben.
- 4) Öffnen und schließen Sie die Klappen probeweise, um zu sehen, ob die Einstellung richtig erfolgt ist.

10.7 ANLEITUNG FÜR DEN AUSTAUSCH DER INNENBELEUCHTUNG



- Das Gerät mit dem Hauptschalter ausstellen und den Stecker ziehen.
- Die Haupttür öffnen.
- Die Abdeckung der Lichtquelle entfernen.
- Die Lichtquelle wechseln.
- Die Montage geht in umgekehrter Reihenfolge vor sich.

10.8 ZUGRIFF AUF DIE SCHALKÄSTEN UND DAS KÜHLAGGREGAT

Für den Zugriff auf die Schaltkästen oder das Kühlaggregat folgendermaßen vorgehen:

- Die Maschine mit dem Hauptschalter außer Betrieb setzen und den Stecker abziehen.
- Die Tür öffnen.
- Mit einem Kreuzschlitzschraubendreher die Schrauben ausdrehen, welche die Produktauffangtasche und die Münzkastentasche am Gehäuse festhalten. Die Taschen entnehmen.
- Zur Entnahme des Kühlaggregates die beiden Hebel absenken, die sich an den Seiten des Verdampferkastens befinden. Überzeugen Sie sich, dass die Dichtung im oberen Rand des Verdampferkastens vollständig vom Sitz gelöst ist, dann am entsprechenden Griff ziehen. ACHTEN SIE bitte auf die Kabel.



Schaltkasten: Bei der Entfernung der Produktaufnahmetasche bleibt der gesamte Automat spannungsführend. Um die Spannungsversorgung zu unterbrechen, den roten Keil herausziehen, der in den Klemmenblock eingefügt ist. Um ihn ganz vom Stromnetz zu trennen, muss der Stecker vom externen Leistungsschalter abgezogen werden. Deshalb dürfen alle Handlungen, die am Automaten ohne den Schutz der Produktaufnahmetasche vorgenommen werden müssen, nur von Fachleuten ausgeführt werden, die über die speziellen Gefahren unter diesen Bedingungen unterrichtet sind.

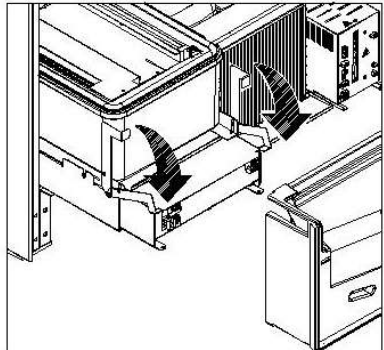
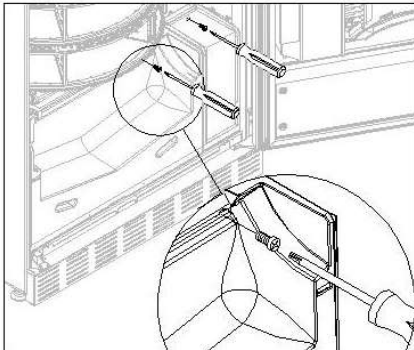

11 REINIGUNGSANWEISUNGEN



Diese Tätigkeiten müssen von Personal ausgeführt werden, das praktische Erfahrungen mit dem Gerät besitzt, weil es sich hier um Sicherheit und Hygiene

Um einen einwandfreien Betrieb des Automaten über lange Zeit hinweg garantieren zu können, muß dieser entsprechend gewartet werden. Dieses Kapitel befaßt sich mit den Wartungsarbeiten und mit den entsprechenden Zeitabständen, in denen diese vorzunehmen sind. Die Angaben sind allerdings nur maßgebend, da hierbei verschiedene Faktoren wie die Produktsorte, die Umweltbedingungen und besonders die Feuchtigkeit eine entscheidende Rolle spielen. Die in diesem Abschnitt angegebenen Operationen erschöpfen nicht die Maschinenwartung. Alle nachstehend erläuterten Arbeiten dürfen erst bei abgeschaltetem Automaten vorgenommen werden.

Der Automat darf nicht unter direktem Wasserstrahl bzw. mit Hochdruck gereinigt werden. Edelsstein- und lackierte Fläche mittels ungiftiger Reinigungsmittel sorgfältig reinigen, um Anrostung oder chemische Reaktion zu vermeiden.



Stellen Sie die Maschine durch Umlegen des Hauptschalters aus, bevor Sie mit der Reinigung beginnen. Den Automaten nicht mit direktem Wasserstrahl und/oder Hochdruck reinigen

11.1 WICHTIGE REINIGUNGSPUNKTE

Bei der Verwendung der Reinigungsprodukte sind die Angaben, die auf dem Etikett zu den Dosiermengen gemacht werden, genau einzuhalten. Benutzen Sie keine zu "aggressiven" Reinigungsmittel, weil einige Teile davon Schaden nehmen können. Der Hersteller lehnt deshalb jede Haftung für Schäden ab, die auf die unsachgemäße Verwendung dieser Reinigungsmittel oder auf die Verwendung von Giftstoffen zurückgehen.

Mit Desinfektionsmitteln (Chlorreiniger oder ähnlichem) 	Gehäuseinneres (Schubladenbereich), Schubladen, Schauglas. Rückstände von Reinigern, Desinfektionsmitteln und Lebensmitteln sind mit einem feuchten Schwämmchen zu entfernen, bevor die Maschine wieder in Betrieb genommen wird.	Bei jedem Auffüllen, spätestens aber nach 5 Tagen
---	--	---

Mit Staubsauger oder Druckluftgebläse 	Den Schmutz vom Verflüssiger entfernen. Prüfen, ob zwischen Vorder- und Rückseite des Verflüssigers Luft strömen kann. Das Gehäuseinnere nach diesem Vorgang stets reinigen.	monatlich
---	---	-----------

Wenn diese Tätigkeit nicht richtig durchgeführt wird, kann das Kühlsystem schweren Schaden nehmen.



**DAS MÜNZGERÄT NIE INS WASSER TAUCHEN.
KEINE SCHMIRGELNDEN MATERIALIEN VERWENDEN.
KEINE SCHMIERSTOFFSPRAYS VERWENDEN.**

11.2 STILLSTAND



Wenn eine längere Stillstandszeit des Gerätes vorauszusehen ist, müssen geeignete Vorkehrungsmaßnahmen getroffen werden, um Gefahrensituationen bei der Inbetriebnahme zu vermeiden. Unter einer langen Stillstandsdauer versteht man einen Gesamtzeitraum der Außerbetriebsetzung von mehr als einem Monat.

Bei längeren Ruhezeiten ist es notwendig:

- Das Gerät sorgfältig zu reinigen und zu trocknen.
- Es zu sorgfältig zu kontrollieren beschädigte sowie abgenutzte Teile zu ersetzen.
- Überprüfen Sie den festen Sitz der Schrauben und Schraubenbolzen.
- Nach Unterbringung in geschützter Umgebung das Gerät bedecken.

Die Wiederinbetriebnahme des Verkaufsautomaten muß gemäß den Erläuterungen im Abschnitt "Installation" dieses Handbuches erfolgen. Besondere Vorsicht ist beim Vertrieb von Lebensmittelprodukten geboten (siehe Abschnitt "Verwendung des Verkaufsautomaten zur Abgabe von Lebensmittelprodukten")

INDICE

1	PROLOGO	2
1.1	IDENTIFICACION DE LA MAQUINA.....	2
1.2	DISPOSICIÓN DE LOS ADHESIVOS.....	2
1.3	SEGURIDAD.....	4
1.4	SITUACIONES DE EMERGENCIA.....	4
1.5	GUÍA PARA LA CONSULTA.....	5
2	USO DISTRIBUIDOR AUTOMÁTICO PARA LA VENTA PRODUCTOS ALIMENTICIOS	6
3	CARACTERISTICAS TECNICAS	7
4	COMPONENTES DE LA PUERTA	8
5	COMPONENTES INTERIORES	9
6	TRANSPORTE, DESPLAZAMIENTO, ALMACENAJE Y DESEMBALAJE	10
6.1	TRANSPORTE Y ALMACENAJE  	10
6.2	DESEMBALAJE 	10
6.3	INSTALACIÓN  	11
6.4	ADVERTENCIAS PARA LA INSTALACIÓN.....	12
6.5	CONEXIÓN DEL SISTEMA DE PAGO  	12
7	ADVERTENCIAS PARA LA DEMOLICIÓN DE LA MAQUINA	12
8	PROGRAMACIÓN	14
8.1	EXPLICACIÓN MANDOS.....	14
8.2	LISTA DE LOS MANDOS DE PROGRAMACIÓN.....	15
8.2.1	ACCESO A LOS MENUS SECUNDARIOS.....	17
8.2.2	CONFIGURACIÓN DE LOS PARÁMETROS TEMPERATURA.....	19
8.2.3	PROGRAMACIÓN PARAMETROS MAQUINA.....	20
8.2.4	REGULACIÓN PARÁMETROS DISCOS.....	24
8.2.5	PROGRAMACIÓN PARAMETROS MAQUINA.....	24
8.3	MENU SECUNDARIO PROGRAMACIÓN RELOJ, TEMPORIZADORES DIARIOS (VER MANDO 02).....	28
8.4	UTILIZACIÓN CAJA PARA FICHAS BDV 001.....	29
8.5	UTILIZACIÓN SISTEMAS DE PAGO MDB.....	31
8.6	UTILIZACIÓN SISTEMAS DE PAGO EXECUTIVE STD/EXECUTIVE PRICE HOLDING.....	33
9	RECARGA/VENTA PRODUCTOS	34
9.1	ADVERTENCIAS SOBRE LA CARGA DE PRODUCTOS 	34
9.2	RECARGA NORMAL  (VÉASE MANDO 51).....	34
9.2.1	CARGA PRODUCTOS, MODO INTELIGENTE  (VÉASE MANDO 51).....	35
9.3	OPERACIONES DE VENTA DE UN PRODUCTO.....	35
10	REGULACIONES	36
10.1	EXTRACCIÓN DISCOS  	36
10.2	DIMENSIONES ÚTILES ESPACIOS COMPARTIMIENTOS PRODUCTOS.....	36
10.3	COMPARTIMIENTOS PRODUCTOS.....	37
10.4	POSIBLES COMBINACIONES DE TABIQUES.....	38
10.5	REGULACIÓN DE LA APERTURA DE LAS VENTANILLAS  	38
10.6	REGULACIÓN DE LA TENSIÓN DE LA CORREA  	39
10.7	INSTRUCCIONES PARA SUSTITUIR EL APARATO DE ILUMINACIÓN INTERIOR.....	39
10.8	ACCESO A LOS PANELES ELÉCTRICOS Y AL GRUPO REFRIGERANTE  	39
11	INSTRUCCIONES PARA LA LIMPIEZA	40
11.1	PUNTOS IMPORTANTES PARA LA LIMPIEZA.....	40
11.2	INACTIVIDAD.....	40

1 PROLOGO

	El presente manual se ha redactado en relación al modelo más completo, por tanto sus descripciones o explicaciones no serán siempre atinentes a su máquina.
---	---

La presente documentación es parte integrante de la máquina y, por lo tanto, debe acompañar toda transferencia de propiedad o traslado de empresa.

Antes de proceder a la instalación y al uso del distribuidor, es necesario leer escrupulosamente y comprender el contenido de este manual, ya que contiene importantes informaciones respecto a la seguridad en la instalación, las normas de empleo y las operaciones de manutención.

Este manual contiene toda la información que el personal encargado del funcionamiento de la máquina y de su mantenimiento normal necesitan para poder trabajar en condiciones de seguridad.

Aconsejamos, además, ponerse en contacto con la Casa Constructora para solicitar información, recambios o accesorios; se prohíbe realizar o efectuar cualquier tipo de operación de la que no se ha entendido perfectamente la forma exacta de proceder.

El manual o una copia del mismo debe estar siempre cerca de la máquina para que el operador pueda consultarlo; se conservará en un lugar protegido del calor, humedad y agentes corrosivos (aceite, lubricantes, productos corrosivos).

El manual debe consultarse prestando atención a no dañarlo; no deben arrancarse páginas, sustituir o borrar información o, en cualquier caso, modificar su contenido.

Eventuales actualizaciones y las páginas ilustrativas de los accesorios, son una integración al presente manual y por tanto deben añadirse al mismo.

1.1 IDENTIFICACION DE LA MAQUINA

Las páginas siguientes de este fascículo ilustran cómo debe hacer el usuario para identificar el producto DISTRIBUIDOR AUTOMATICO; dicha información resulta muy importante porque garantiza al constructor la posibilidad de ofrecer al usuario, en cualquier momento, con velocidad y seguridad, informaciones técnicas de cualquier tipo o bien, de gestionar con mayor facilidad los repuestos.

	No estropee ni desenganche los soportes necesarios para la identificación del producto ni los adhesivos de seguridad.
---	---

El soporte de identificación es la chapa plastificada que contiene los datos que deben ser comunicados , en caso de necesidad, a el constructor. Dicha chapita es la única reconocida por el constructor como instrumento de identificación del producto.

1.2 DISPOSICIÓN DE LOS ADHESIVOS

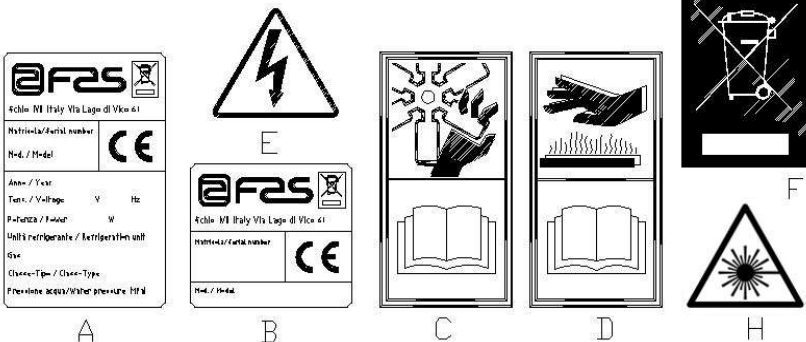

A	Plaquita de identificación completa
B	Plaquita de identificación
C	Adhesivo de seguridad en el que se indica el peligro derivado de cuerpos que giran
D	Adhesivo de seguridad con el que se indica la presencia de superficies con temperatura elevada
E	Adhesivo de seguridad que indica la presencia de tensión eléctrica
F	Eliminación conforme a la normativa EU 2002/96/CE, de acuerdo con la transposición nacional de la Directiva.
H	(ILUMINACIÓN DEL LED) RADIACIÓN LÁSER – NO MIRAR AL RAYO LÁSER - PRODUCTO LÁSER CLASE 2

La placa de características completa "A", con todos los datos de la máquina, está puesta en el interior del distribuidor (ver esquema indicado más abajo). En el caso de que hubiera serigrafías en el costado del distribuidor, se colocará la placa "B" en la parte posterior del mismo, arriba a la derecha.

Asimismo, el número de fabricación está indicado en los componentes más importantes de la máquina (tarjetas del compresor, ventiladores, etc.).

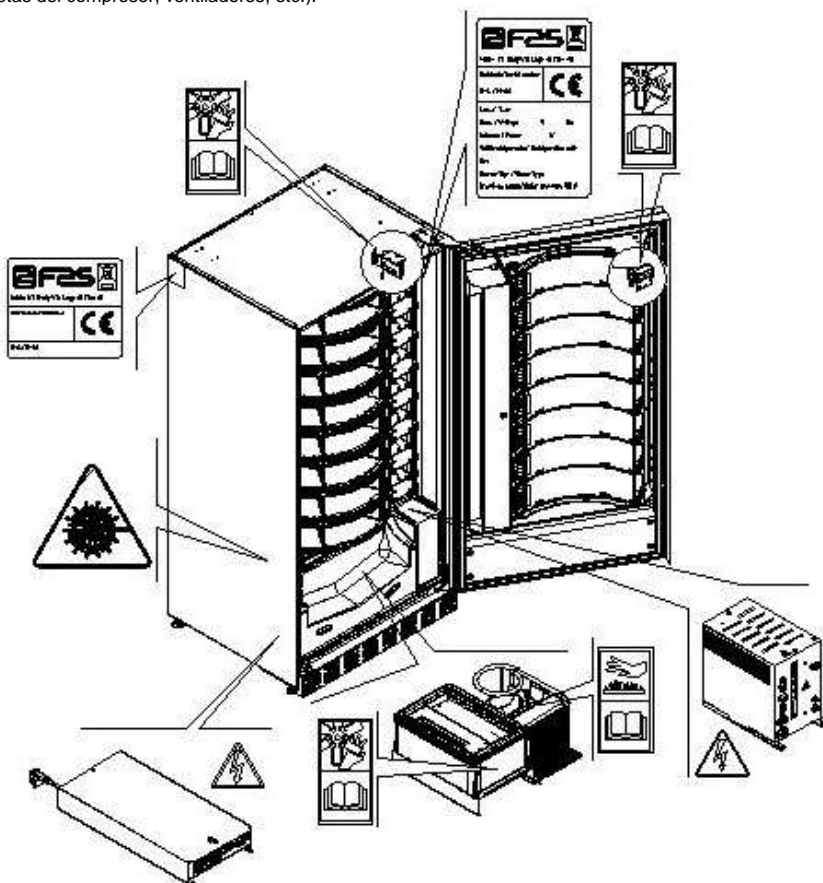

1.3 SEGURIDAD

	Este aparato no ha sido concebido para ser utilizado por niños o por personas con capacidades físicas, sensoriales y mentales reducidas o sin la experiencia y competencia necesarias, salvo que las mismas hayan sido evaluadas o instruidas sobre el uso del aparato en condiciones de seguridad por una persona responsable. Preste particular atención a los niños, para evitar que jueguen con el aparato.
---	---



	El uso de accesorios o componentes no originales puede comprometer la seguridad de la máquina. Fas no se asume ninguna responsabilidad por el empleo de partes o accesorios no originales, y se considera eximida de cualquier daño directo o indirecto que pudiera derivar de tal comportamiento. La variedad de productos similares en comercio impide a Fas verificar dichos componentes. Atención: el uso de partes y recambios no originales puede anular la garantía que cubre la máquina.
---	--

	<p>La fabricación y el análisis de la seguridad del distribuidor automático tienen como referencia las normas vigentes.</p> <p>Los procedimientos de instalación y mantenimiento, incluida la sustitución del cable de alimentación, deben efectuarlos personal competente.</p> <p>Cualquier operación diferente de las de mantenimiento ordinario debe efectuarse después de haber desenchufado la clavija de suministro eléctrico.</p> <p>Es obligatorio usar prendas de vestir adecuadas como se ha previsto en este manual y por las leyes vigentes en el País en el que se utiliza la máquina; en cualquier caso se evitarán los vestidos anchos y sueltos, los cinturones, anillos y cadenas; los cabellos si son largos deben recogerse en un gorro adecuado.</p> <p>Está terminantemente prohibido hacer funcionar la máquina con las protecciones fijas y/o móviles desmontadas y con los dispositivos de seguridad excluidos.</p> <p>Está absolutamente prohibido sacar o menoscabar los dispositivos de seguridad.</p> <p>No efectuar ningún mantenimiento o regulación en la máquina sin haber leído y comprendido el contenido de este manual.</p> <p>Las operaciones de regulación con los sistemas de seguridad reducidos o parcialmente excluidos, deben efectuarlas una persona sola y, durante su desarrollo debe prohibirse el acceso a la máquina a personas no autorizadas; si es posible, debe mantenerse abierta sólo una protección cada vez.</p> <p>Después de haber efectuado una operación de regulación o de mantenimiento con los sistemas de seguridad reducidos, hay que restablecer lo antes posible el estado de la máquina con todas las protecciones activas.</p> <p>El escrupuloso respeto de las operaciones de mantenimiento periódicas indicadas en este manual es necesario para trabajar en condiciones de seguridad y para mantener eficiente la máquina.</p> <p>Comprobar el buen estado de las etiquetas de seguridad y estudiar su significado: son necesarias para evitar accidentes; si las mismas están deterioradas, han desaparecido o pertenecen a componentes sustituidos, deben remplazarse con otras originales solicitadas a la Casa Fabricante colocándolas en la posición correcta como se indica en este manual.</p> <p>Recuerde que un operador prudente y en buenas condiciones psicofísicas es la mejor seguridad contra cualquier accidente.</p>
---	--

1.4 SITUACIONES DE EMERGENCIA

	En caso de incendio no deben usarse chorros de agua contra la máquina porque podrían provocar cortocircuitos con consiguientes accidentes incluso mortales para las personas presentes.
---	---

1.5 GUÍA PARA LA CONSULTA

SÍMBOLO	SIGNIFICADO	COMENTARIO
	PELIGRO	Indica un peligro con riesgo, incluso mortal, para el Utilizador.
	ADVERTENCIA	Indica una advertencia o una nota sobre funciones clave o informaciones útiles. Prestar la máxima atención a los bloques de texto indicados con este símbolo. Se requiere al personal encargado del mantenimiento que tome un valor de medición, que controle una señalización, verifique la correcta posición de cualquiera de los elementos de la máquina, etc., antes de accionar un mando determinado o de efectuar una operación.
	MANTENIMIENTO ORDINARIO	<i>Por mantenimiento ordinario se entiende:</i> la recarga, la programación de parámetros de control, el cobro y la limpieza de las zonas a contacto con los alimentos.
	MANTENIMIENTO EXTRAORDINARIO	<i>Por mantenimiento extraordinario se entienden:</i> las operaciones de mantenimiento más o menos complejas (mecánicas, eléctricas, etc.), en situaciones especiales o en cualquier caso acordadas con el utilizador no consideradas mantenimiento ordinario.
 	RECICLAJE	Obligación de eliminar los materiales respetando el medio ambiente.



Prestar especial atención a los textos evidenciados en **negrita**, con un carácter más grande o subrayados porque se refieren en cualquier caso a operaciones o informaciones de particular importancia.

Los esquemas eléctricos en anexo son para uso exclusivo del personal técnico especializado que está autorizado por el fabricante para efectuar mantenimientos o controles extraordinarios.

	Se prohíbe terminantemente usar los esquemas eléctricos para aportar modificaciones a la máquina.
---	--

Más adelante, en este manual, refiriéndose a la máquina, con la palabra “delante” o “anterior” se entiende el lado puerta, mientras que con la palabra “detrás” o “posterior” se entiende el lado opuesto; las palabras “derecha” e “izquierda” se refieren al operador situado en el lado anterior de la máquina y mirando la misma.

Para toda operación que deba efectuarse en la máquina, debe tomarse como referencia el nivel de capacitación descrito a continuación para determinar el personal que puede desarrollarla.

Usuario final	Personal sin competencias específicas, capaz de llevar a cabo sólo operaciones de compra y retiro del producto, mediante el uso de los mandos a la vista de la máquina, o bien siguiendo las instrucciones de la pantalla.
Operador encargado del mantenimiento ordinario	Personal capaz de desarrollar las tareas de la categoría anterior y, además, trabajar según las instrucciones señaladas con el símbolo  incluidas en este manual
Operador encargado del mantenimiento extraordinario	Personal capaz de llevar a cabo las tareas de las categorías precedentes y, además, trabajar según las instrucciones señaladas con los dos símbolos  incluidas en este manual. En algunos casos, los técnicos especializados deben poder trabajar incluso con las protecciones excluidas, por tanto en condiciones de seguridad precarias. De todos modos, todas las operaciones con órganos en movimiento y/o en presencia de tensión deben desarrollarse en casos excepcionales y sólo si es efectivamente imposible trabajar en condiciones de seguridad adecuadas. Se debería admitir el acceso a estas zonas única y exclusivamente a personas que conocieran y que tuvieran experiencia práctica de este aparato, sobre todo por lo que se refiere a la seguridad y a la higiene.

Las operaciones que se describen en este Manual, relativas a cada fase del ciclo de vida de la máquina, han sido atentamente analizadas por el fabricante; por tanto, el número de operadores y la capacitación requerida para cada una de ellas son los más idóneos para llevar a cabo lo mejor posible la función.

	El empleo de un número de personas diferente o de menor capacidad del requerido, podría poner en peligro la seguridad del personal implicado en la operación o presente cerca de la máquina.
--	--

2 USO DISTRIBUIDOR AUTOMÁTICO PARA LA VENTA PRODUCTOS ALIMENTICIOS

	<p>ATENCIÓN: La determinación y la programación de las temperaturas de mantenimiento de los productos alimenticios deben llevarse a cabo conforme con lo establecido por el productor y por la legislación vigente. Estas funciones deben asignarse a personal adecuadamente cualificado escogido por el gestor de la instalación.</p>
--	---

A través del distribuidor automático pueden venderse productos alimenticios.

	<p>Los productos alimentarios que dispensa el distribuidor automático se venden en envases herméticamente cerrados. Atenerse escrupulosamente a las indicaciones del productor relativas a la fecha de caducidad de cada uno de los productos y a la temperatura de mantenimiento. El distribuidor automático debe considerarse un instrumento idóneo para el mantenimiento de la temperatura de los productos y NO para su enfriamiento. Si los productos alimenticios son frescos y/o fácilmente perecederos y de todos modos en todos los casos previstos por la legislación vigente, hay que: programar la temperatura interna del distribuidor automático conforme con las leyes en vigor; durante el transporte hasta el distribuidor automático, mantener los productos a las temperaturas previstas por las leyes en vigor.</p>
--	---

	<p>Este distribuidor lleva incorporado el dispositivo de "seguridad frigorífica" conforme con las normas de conservación de los géneros alimenticios frescos vigentes en algunos países y permite mantener estos productos en las condiciones previstas por el manual, siempre que estos productos hayan sido introducidos con ya la correcta temperatura de conservación tal como prescriben estas normas. El incumplimiento de esta regla podría provocar la actuación de la "seguridad frigorífica".</p>
--	--

Los productos alimenticios vendibles son:

- caramelos, avellanas, goma de masticar y golosinas similares
- galletas crackers y productos de horno similares
- Alimentos con un nivel de pH no superior a 4,6 o con un valor de actividad del agua (Aw) a 25°C no superior a 0,85
- Alimentos conservados a una temperatura no superior a 5°C por los periodos especificados por el fabricante, pero no superior a 5 días
- Alimentos en recipientes cerrados herméticamente
- Alimentos tratados para prevenir su deterioro

3 CARACTERISTICAS TECNICAS

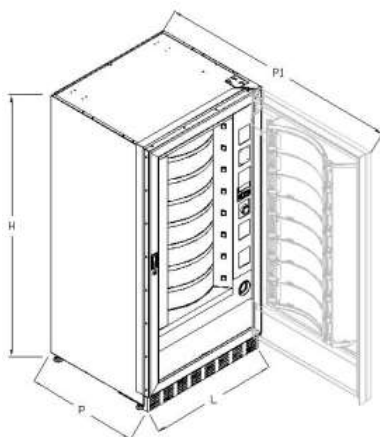

Alto	H = 1830 mm
Anchura	L = 910 mm
Profundidad	P = 795 mm P1 = 1670 mm
Peso sin embalaje	315 kg
Tensión nominal	ver placa de identificación
Potencia nominal	ver placa de identificación
Sistema de venta	FIFO / SHOPPER
Ventanillas retiro	8
Peso máx para disco (uniformemente distribuido)	9 kg.
Condiciones ambientales límite de funcionamiento	Temperatura ambiental máx. 32° C Temperatura ambiental mín. 3° C Humedad relativa máx. 65 %
Sistema de refrigeración	De compresión - clase N - Evap. Ventilado Descongelación cíclic
Nivel de presión sonora ponderada "A"	Inferior a 70 dB
Presión nominal de la instalación frigorífica a 32°C	15 bar

Atención: para tener el acceso máximo, la puerta debe estar abierta a 180°.

4 COMPONENTES DE LA PUERTA

- 1 **Botón de selección:** este botón debe ser pulsado para la selección y la compra.
- 2 **Botón de restitución:** sirve para desbloquear las monedas atascadas en la caja recaudadora y recuperarlas en la bandeja destinada a ello.
- 3 **Display:** En el display aparece la cantidad total de monedas introducidas así como la referencia y el precio de la selección y todos los mensajes de funcionamiento. En caso de avería de la máquina, el display visualiza el número de alarma que ha intervenido.
- 4 **Ranura para las monedas:** sirve al cliente para pagar el importe del producto seleccionado.
- 5 **Tecla shopper:** hace girar los discos y pone el producto deseado en posición de venta.
- 6 **Ventanilla de retiro producto:** la usa el cliente para retirar el producto comprado.
- 7 **Bandeja para recuperar las monedas:** puesta en la parte inferior, sirve para restituir el cambio.
- 8 **Cubrepatas**
- 9 **Cerradura de la puerta.**

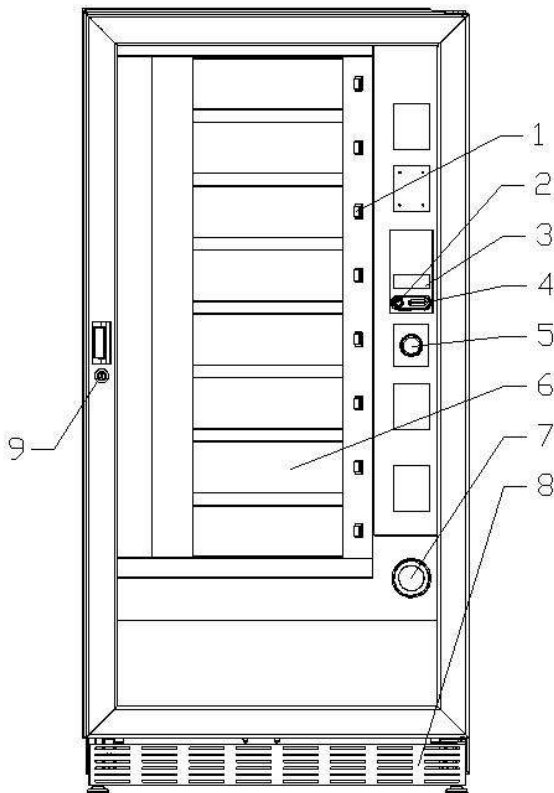

fig. 1

5 COMPONENTES INTERIORES

- 1 **Motores rotación bandejas**
- 2 **Motores ventanillas de retro**
- 3 **Panel eléctrico:** Se encuentra en la parte inferior del cajón y suministra la alimentación a los motores de rotación de los discos y a los motores de las puertas de toma del producto. Está dotado de un interruptor de seguridad que, desconectando la llave roja de la ranura, interrumpe la tensión de la instalación eléctrica del distribuidor.
- 4 **Grupo frigorífico:** está colocado en la parte inferior del distribuidor, detrás de la bolsa de donde se retiran los productos y su función es mantener dentro del distribuidor la temperatura establecida.
- 5 **Panel eléctrico:** Se encuentra en la parte inferior del cajón, detrás de la caja de las monedas; contiene las conexiones eléctricas, la tarjeta de potencia y las tarjetas de alimentación de la iluminación interna.
- 6 **Tarjeta principal:** está puesta en el interior de la caja recaudadora y gestiona las diferentes funciones del distribuidor.
- 7 **Caja monedas**

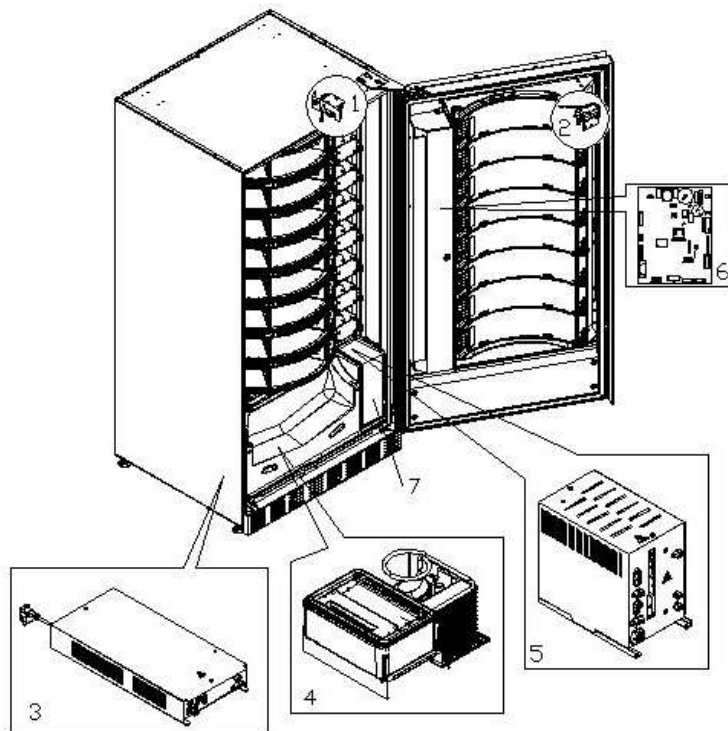

fig. 2

6 TRANSPORTE, DESPLAZAMIENTO, ALMACENAJE Y DESEMBALAJE



En el caso en que se hubiesen verificado daños, avisar inmediatamente al expedidor.

6.1 TRANSPORTE Y ALMACENAJE

A fin de no provocar daños al distribuidor, las maniobras de carga y descarga, deben efectuarse con particular cuidado.

Las operaciones de carga/descarga deben efectuarse levantando el distribuidor con una carretilla elevadora manual o motorizada, situando las horquillas en la parte inferior del pallet.

El desplazamiento por trechos cortos, por ejemplo en el interior de un establecimiento o de una oficina, puede efectuarse sin la utilización del pallet, con el máximo cuidado para no dañar el distribuidor.

Está, en cambio, siempre **prohibido**:

- Inclinarse el distribuidor;
- Arrastrar el distribuidor con sogas o similares;
- Levantar el distribuidor con tomas de fuerza laterales;
- Levantar el distribuidor con cualquier embrague o soga;
- Sacudir o traquetear el distribuidor y su embalaje.



Se desaconseja vivamente inclinar el distribuidor porque el aceite contenido en el compresor podría salir y entrar en las válvulas estropeando incluso de forma irreparable el arranque del compresor. Si se inclina el distribuidor, situar el mismo en un ambiente con temperatura no inferior a 18°C, luego dejar pasar como mínimo 2 horas antes de ponerlo en funcionamiento.

En lo que respecta al almacenaje de las máquinas, es conveniente que el ambiente de conservación sea bien seco, con temperaturas comprendidas entre 0°C y +40°C.

Cubrir la máquina después de haberla estacionado en un ambiente protegido y de haberla bloqueado para evitar desplazamientos o golpes accidentales.

Se **prohíbe** superponer varias máquinas embaladas. Mantener la posición vertical indicada por las flechas del embalaje.

6.2 DESEMBALAJE

Los materiales del embalaje deberán sacarse con atención para no dañar el distribuidor; inspeccionar el interior y el exterior del cajón para verificar la presencia de eventuales daños. No destruir los materiales del embalaje hasta que el representante del transportista no los haya examinado.



Acuérdese de sacar los componentes del embalaje o las partes colocadas dentro del distribuidor automático que podrían impedir el correcto funcionamiento de la máquina.

Para sacar la máquina del pallet, hay que destornillar los 4 tornillos de cabeza hexagonal que fijan la base del distribuidor al pallet, 2 de ellos situados en la parte posterior del distribuidor, 2 en la parte anterior y accesibles abriendo la puerta.

Con el fin de asegurar la apropiada circulación del aire de la unidad de refrigeración, volver a montar, invertidos, los estribos posteriores que fijan el distribuidor al pallet.



Los materiales de embalaje deben eliminarse respetando el medio ambiente y la legislación en vigor



Elevar el distribuidor automático asegurándose de que los pies de soporte sobresalgan del perfil del pallet.

6.3 INSTALACIÓN

El distribuidor estará colocado en un área (pavimento, altillo) adecuada para sostener su peso.

	El aparato no es apto para instalaciones en el exterior: no hay que exponerlo a los rayos directos del sol ni colocarlo en lugares donde se utilicen chorros de agua. El aparato se podrá instalar en locales cuya temperatura ambiente esté comprendida entre 3°C y 32°C.
---	--

Verificar que la capacidad de la instalación sea adecuada para la potencia máxima del distribuidor indicada en la placa de datos. En caso de dudas, acudir a personal cualificado profesionalmente. Dicho personal deberá comprobar también que la sección de los cables de la instalación sea idónea para la potencia absorbida por el distribuidor.

	El aparato estará conectado a una red de alimentación provista de puesta a tierra, conforme a las legislaciones vigentes. Se recomienda tener en cuenta que la red de alimentación eléctrica del distribuidor deberá estar dotada de un dispositivo de desconexión con apertura de los contactos de al menos 3 mm. El enchufe será de fácil acceso con la instalación terminada. No está admitido el uso de prolongadores, adaptadores ni tomas múltiples.
---	--

	<p style="text-align: center;">Las indicaciones siguientes son válidas sólo para el Reino Unido.</p> <p>Los colores de los cables en el conductor responden a la siguiente codificación: VERDE Y AMARILLO - MASA ---- AZUL - NEUTRO ---- MARRÓN - FASE</p> <p>Como los colores de los hilos en el conductor de este equipo podrían no corresponder con las señales de color de los bornes de su toma, proceda en el modo siguiente: El hilo de color VERDE y AMARILLO debe conectarse con el borne de la toma marcado con la letra E o con el símbolo de masa o de color VERDE o VERDE y AMARILLO. El hilo de color AZUL debe conectarse con el borne de la toma marcado con la letra N o de color NEGRO o AZUL. El hilo de color MARRÓN debe conectarse con el borne de la toma marcado con la letra L o de color ROJO O MARRÓN.</p>
---	---

	El fabricante declina cualquier responsabilidad por daños debidos al incumplimiento de las precauciones antes indicadas.
---	---

- Una vez efectuadas las conexiones, el la maquina debe ser colocado cercano a una pared y de manera que la parte posterior se encuentre a una distancia mínima de 7cm. de la misma para permitir una ventilación reg.
- Después de haber colocado el distribuidor, regular los cuatro pies regulables de forma que el distribuidor automático esté en posición perfectamente horizontal; todos los pies deben tocar al suelo.
- Montar el cubrepatas anterior.
- Controlar que tanto el cubrepatas anterior como las rejillas detrás y debajo del grupo frigorífico estén siempre limpias y sin obstrucciones.

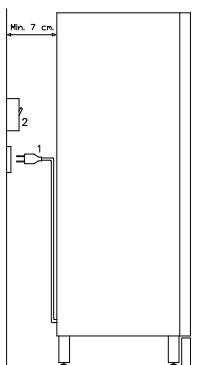

Descripcion de las conexiones

- 1 Enchuff "Schuko"
- 2 Interruptor magnetotérmico diferencial

- Para encender la máquina efectuar las siguientes operaciones: enchufar el cable de alimentación en la toma de corriente eléctrica. Al aparecer en el display la frase "MEMORY CLEARED", presionar el pulsador de la tarjeta principal situada en el interior de la caja recaudadora, con el fin de inicializar la memoria. Se visualizará en el display el mensaje "PUERTA ABIERTA". El distribuidor comenzará automáticamente un autotest. Si no se encuentra ningún error, la máquina estará lista para su uso.
- Programar la máquina (véase cap. "PROGRAMACIÓN"), establecer los PARÁMETROS FRIGORÍFICO (véase el párrafo correspondiente) en conformidad a los productos alimenticios colocados en el distribuidor y programar los precios.
- Si la máquina tiene caja recaudadora con devolución del resto, introducir en los tubos de resto las correspondientes monedas.
- Cargar los productos en la máquina (véase párrafo Carga productos).

6.4 ADVERTENCIAS PARA LA INSTALACIÓN

La máquina se vende sin sistema de pago, por lo tanto, cualquier avería de la máquina o daños a personas o cosas que se verificasen como consecuencia de una instalación, uso, etc., incorrectos, provocados por el sistema de pago, estarán solo y exclusivamente a cargo de quien ha realizado la instalación de la máquina.

6.5 CONEXIÓN DEL SISTEMA DE PAGO

La conexión y la desconexión de la caja recaudadora se llevarán a cabo con la máquina apagada.

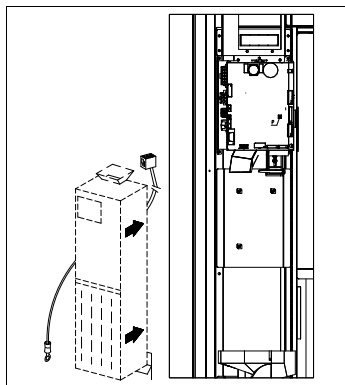

Al lado de la tarjeta principal están puestos los conectores para la conexión de la caja recaudadora. El distribuidor está conformado para sistemas de pago con protocolos EXECUTIVE, MDB y BDV.

- Fijar la caja recaudadora en su soporte, colocándola dentro de los pernos.
- Conectar los conectores de la caja recaudadora a la máquina.
- Regular la rampa de introducción de monedas en la entrada de la caja recaudadora.
- Regular las palancas del botón de restitución



7 ADVERTENCIAS PARA LA DEMOLICIÓN DE LA MÁQUINA

En el caso en que se retirara la máquina para demolerla definitivamente, es obligatorio atenerse a las leyes en vigor relativas a la salvaguardia del ambiente. Todos los materiales ferrosos, plásticos, etc. Deben ser llevados a los correspondientes depósitos autorizados. Espacial quinado con:

  <p>RoHS Compliant Directive 2002/95/EC</p>	<p>Gases presentes en la unidad refrigerante que, sean del tipo que fueren (ver placa de identificación), deben ser recuperados con equipos apropiados a tal fin, por empresas especializadas.</p> <p>Materiales aislantes: deben ser recuperados por empresas especializadas.</p> <p>Eliminación conforme a la normativa EU 2002/96/CE, de acuerdo con la transposición nacional de la Directiva.</p> <p>El presente aparato cumple la Directiva 2002/95/EC (RoHS).</p>
---	--

En caso de duda, les aconsejamos que soliciten información a los competentes órganos locales encargados de la eliminación de desechos.

PÁGINA DEJADA BLANCA DE PROPÓSITO PARA ADJUNTAR NOTAS

8 PROGRAMACIÓN

Abrir la puerta, luego mantener apretado el pulsador de modo (TEST) durante aproximadamente 2 segundos, hasta que en el visualizador aparece el mensaje "Mando 00" y el zumbador emite un sonido prolongado. La primera línea del visualizador indica que el distribuidor se encuentra en el "modo programación". A partir de aquí la caja de pulsadores de programación está habilitada. El mensaje "Mando 00" indica que es posible leer los datos de venta y programar los parámetros operativos del distribuidor. Para salir de la programación y pasar de un submenú al menú principal pulsar la tecla * (ESC).

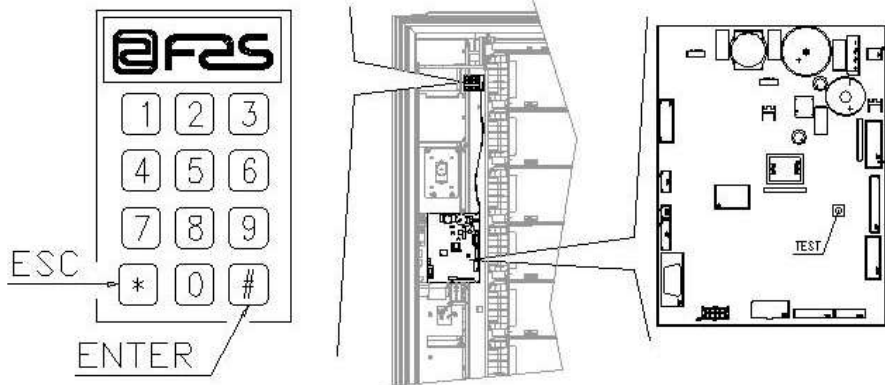

Atención: Si el botón "TEST" se libera antes del tiempo previsto, el distribuidor entra en el modo de "CARGA PRODUCTOS MODO INTELIGENTE" (véase Mando 51). Para salir de este modo, pulse el botón "TEST" y, a continuación, repita las operaciones manteniendo pulsado el botón durante el tiempo **necesario hasta** que en el display aparezca "Mando 00".

8.1 EXPLICACIÓN MANDOS

Al entrar a la programación se accede al menú principal y el display visualiza "Mando 00"; desde este nivel se puede acceder directamente a algunos datos o a otros submenús: es suficiente introducir los mandos correspondientes a través del teclado y pulsar el botón (#) (que, por comodidad, llamaremos ENTER), para confirmar la elección. Cuando se accede a un submenú, el display visualiza un mensaje de identificación. El botón (#) ENTER también permite confirmar y memorizar los datos introducidos a través del teclado; en este caso, en el display aparece durante algunos segundos el mensaje "OK".

Para salir de la programación o para pasar de un submenú al menú principal, es suficiente pulsar el botón * del teclado móvil (que, por comodidad, llamaremos ESC).

8.2 LISTA DE LOS MANDOS DE PROGRAMACIÓN

ACCESO A LOS MENUS SECUNDARIOS

Mando	01	Test máquina
Mando	02	Llamada menú secundario reloj temporizador diarios
Mando	03	Llamada del submenú configuración de los precios
Mando	04	Llamada menú secundario programación precios rebajados
Mando	05	Llamada submenú de configuración referencias precios
Mando	06	Regulación código producto y capacidad producto
Mando	07	Visualización ventas por Selección precio entero
Mando	08	Visualización ventas por selección precio descontado
Mando	09	Visualización totales no ajustables a cero
Mando	10	Visualización totales ajustables a cero

MANDOS 27÷39

Modalidad EXECUTIVE véase párrafo: *UTILIZACIÓN SISTEMAS DE PAGO EXECUTIVE STD/EXECUTIVE PRICE HOLDING.*

Modalidad BDV véase párrafo *BDV.*

Modalidad MDB véase párrafo *MDB.*

PROGRAMACIÓN PARAMETROS FRIGORÍFICO

Mando	41	Programación temperatura interior
Mando	43	Programación de la temperatura exacta de descongelación
Mando	44	Programación intervalo descongelamiento
Mando	45	Programación del tiempo de deshabilitación de la seguridad frigo
Mando	46	Programación de la temperatura de seguridad frigo

PROGRAMACIÓN PARAMETROS MAQUINA

Mando	50	Regulación de velocidad puertas y parámetros funcionamiento discos
Mando	51	Regulación modo de recarga
Mando	52	Regulación seguridad en recarga
Mando	54	Regulación tiempo apertura puerta
Mando	55	Programación hora vencimiento producto
Mando	56	Opción funcionamiento indicación acústica
Mando	57	Multifunción de habilitación displays de precios
Mando	58	Configuración precios
Mando	59	Opción de acceso a todos los compartimientos
Mando	60	Borrar memoria
Mando	61	puesta a cero security/access code
Mando	62	habilitación descuento
Mando	63	configuración mono/multiventada
Mando	64	Programación lengua visualización mensajes
Mando	65	Visualización mensajes opcionales
Mando	66-67	Visualización temperaturas internas y temperaturas evaporador
Mando	68	Configuración de la descripción divisa visualizada
Mando	69	Elección modo funcionamiento caja recaudadora

REGULACIÓN PARÁMETROS DISCOS

			compart.	FIFO (1) / Shop (0)	Caducidad
			(def.24)	(def.0)	(def.99)
Mando	71	Configuración bandeja	1	"	"
Mando	72	Configuración bandeja	2	"	"
Mando	73	Configuración bandeja	3	"	"
Mando	74	Configuración bandeja	4	"	"
Mando	75	Configuración bandeja	5	(def.12)	"
Mando	76	Configuración bandeja	6	"	"
Mando	77	Configuración bandeja	7	"	"
Mando	78	Configuración bandeja	8	"	"

PROGRAMACIÓN PARAMETROS MAQUINA

Mando	80	Clonación
Mando	81	Recogida de los datos de venta
Mando	85	Visualización checksum y versión software de la tarjeta main y power.
Mando	88	Habilitación calentamiento productos en MÓDULO WAVE (si presente)
Mando	90	Selección protocolo de AUDIT
Mando	91	Inserción datos de identificación de la máquina
Mando	92	Puesta a cero de los datos de venta
Mando	93	Visualización evolución temperatura últimas 24 horas
Mando	94	Visualización últimos 10 power-off
Mando	95	Inserción mensaje usuario 1 (máx 63 caracteres)
Mando	99	Visualización eventos de error

MENU SECUNDARIO PROGRAMACIÓN RELOJ, TEMPORIZADORES DIARIOS (VER MANDO 02)

Alarma	01	Programación año/mes/día
Alarma	02	Programación horas/minutos
Alarma	03	Programación del día de la semana
Alarma	10	Regulación de la iluminación
Alarma	11	Encendido y apagado de las luces
Alarma	21	Programación de las franjas horarias de descuento
Alarma	31	Inhibición selecciones por periodos diarios
Alarma	36	Configuración de las selecciones sujetas a deshabilitación horaria

8.2.1 ACCESO A LOS MENUS SECUNDARIOS

Mando 01 - Prueba máquina:

Se utiliza para realizar una prueba operativa de la máquina. Introduciendo 01 seguido por el botón ENTER, el display visualiza "Seleccione la prueba a realizar: 1, 2 o 3". Con el número 1 se regula una prueba automática; el display visualiza "Column rotation x". Regulando el valor "1" los discos giran durante la prueba, mientras que regulando "0" permanecen inmóviles. La prueba comienza al pulsar el botón ENTER para confirmar la última opción, y consiste en la apertura y el cierre en secuencia de las puertas de toma, seguido por la eventual rotación de los discos. La prueba se interrumpe cuando se detecta una anomalía de funcionamiento; en el display se visualiza el correspondiente código de error.

La prueba número 2 es una prueba manual de apertura/cierre de las puertas mediante los botones de selección.

La prueba número 3 permite el control y la regulación de la distancia entre el sensor de la posición cero del disco y del imán correspondiente. Introduciendo 3, seguido por el botón ENTER, el display visualiza "Zero position sensor adjustment"; todos los imanes instalados en los discos se ponen en correspondencia de los respectivos sensores. Verifique la distancia, que debe estar comprendida entre 2 y 3 mm; si es necesario, ajústela. La función se desactiva automáticamente pulsando cualquier botón de selección. Espere hasta que los discos alcancen la posición de cero y el display vuelva a visualizar "Seleccione la prueba a realizar".

NOTA: El mando 66 debe estar regulado en 0. El mando 67 debe estar regulado en 1.

Mando 02 Llamada menú secundario reloj temporizador diarios:

Digitalizar 02 y oprimir ENTER, se llama el menú secundario programación reloj/temporizadores diarios, sobre el display aparece "**Alarmas 00**". Se podrán por lo tanto visualizar y modificar los parámetros deseados según las modalidades descritas en la sección correspondiente.

Mando 03 - Regulación de precios (véase también Mando 69):

Introduzca 03 y pulse **ENTER**: se abre el submenú de regulación de precios; en el **display aparece** "Disco número 00". Introduzca el número del disco del que desea modificar el precio y pulse ENTER; el precio aparece en el display; introduzca el nuevo valor y pulse nuevamente ENTER para memorizarlo o el botón ESC para volver al menú principal, sin realizar modificaciones.

La programación del valor de los precios enteros modifica el valor del precio descontado correspondiente, igualándolos. Por lo tanto, si se vende a precios diferenciados (es decir, con descuento), se debe programar antes el precio entero y luego el precio descontado (jamás lo contrario o solamente uno de los dos).

MULTIPRECIO Si el mando 58 está regulado en 2 (dos precios por disco) o en 3 (tres precios por disco), la máquina funciona por líneas de precio.

Regulando dos precios por disco (Ref. Mando 58), cada disco estará dividido en dos secciones iguales. Se podrán introducir productos vendidos a dos precios diferentes en el mismo disco. Si se regulan tres precios por disco, se podrán introducir productos vendidos a tres precios diferentes en el mismo disco. Las tablas siguientes ayudan a asociar cada compartimiento de los discos con la línea de precio correspondiente:

	Sección 1 Precio nº	Sección 2 Precio nº	Sección 3 Precio nº
bandeja 1	1	9	17
bandeja 2	2	10	18
bandeja 3	3	11	19
bandeja 4	4	12	20
bandeja 5	5	13	21
bandeja 6	6	14	22
bandeja 7	7	15	23
bandeja 8	8	16	24

Si el disco está dividido en dos secciones, consulte las primeras dos columnas de la tabla para los precios; si los discos están divididos en tres secciones (tres precios por disco), se utilizan las tres columnas de la tabla.

Disposición de los compartimientos si los discos están divididos en dos secciones.

	4 comp.	6 comp.	8 comp.	12 comp.	16 comp.	24 comp.	48 comp.
Secc 1	1-2	1-3	1-4	1-6	1-8	1-12	1-24
Secc 2	3-4	4-6	5-8	7-12	9-16	13-24	25-48

Disposición de los compartimientos si los discos están divididos en tres secciones.

	4 comp.	6 comp.	8 comp.	12 comp.	16 comp.	24 comp.	48 comp.
Secc 1	1	1-2	1-3	1-4	1-6	1-8	1-16
Secc 2	2	3-4	4-6	5-8	7-11	9-16	17-32
Secc 3	3-4	5-6	7-8	9-12	12-16	17-24	33-48

Mando 04 - Apertura submenú de regulación de precios descontados:

Este mando tiene las mismas funciones que el mando 03, pero regula los precios descontados.

Mando 05 - Regulación referencias a los precios:

Este mando se utiliza exclusivamente cuando se regulan los precios en la caja recaudadora.

Introduzca 05 y pulse ENTER: se accede al submenú de regulación de referencias a los precios; en el display aparece "Disco número 00".

Este submenú permite asociar a cada selección un número de precio. Introduzca el código que identifica la selección y pulse ENTER; en el display aparece el número del precio asociado a la selección elegida. Introduzca el número del nuevo precio que desea asociar a la selección y pulse ENTER para memorizarlo o A para volver al submenú, dejando memorizado el valor anterior. A continuación, repita el procedimiento para otra selección o vuelva al menú principal pulsando el botón ESC.

NOTA: El mando no está disponible con el MULTIPRECIO (mando 58 en 2 o en 3).

Mando 06 - Regulación código producto y capacidad producto:

Este mando permite asociar a cada selección un código de producto de 8 cifras.

MULTIPRECIO Si el mando 58 está regulado en 2 (dos precios por disco) o en 3 (tres precios por disco), la máquina funciona por líneas de precio; a continuación, el procedimiento de programación es el siguiente:

Por ejemplo, para asociar un código de producto a la línea de precio 10 (productos contenidos en la sección 2 del disco 2), proceda en el modo siguiente:

- 1 Modo programación; el display visualiza: Mando 00
- 2 Introduzca 06 y pulse ENTER; el display visualiza: Precio número 00
- 3 Introduzca 10 y pulse ENTER; el display visualiza: Código producto 0000
- 4 Introduzca el código deseado y pulse ENTER.**

**A continuación la máquina solicita la programación del número máximo de productos que puede contener ese disco o para esa línea de precio. Especifique el valor y confirme con el botón ENTER.

Mando 07 - Visualización ventas por selección precio entero:

Con este mando se accede al submenú de visualización del número de ventas por selección de precio entero; en el display aparece "Disco número 00". Introduzca el código que identifica la selección de la que desea conocer los datos de venta y pulse el botón ENTER; en el display aparece el valor requerido. Pulsando el botón ESC se vuelve al submenú desde el que se puede visualizar el número de ventas correspondiente a otra selección, repitiendo el mismo procedimiento, o vuelva al menú principal pulsando una segunda vez el botón ESC.

MULTIPRECIO Si el mando 58 está regulado en 2 (dos precios por disco) o en 3 (tres precios por disco), la máquina funciona por líneas de precio; a continuación, el procedimiento de programación es el siguiente:

Por ejemplo: para visualizar el número de ventas realizadas al precio 19 (productos contenidos en la sección 3 del disco 3), proceda en el modo siguiente:

1 Modo programación; el display visualiza:	Mando 00
2 Introduzca 7 y pulse ENTER; el display visualiza:	Precio número 00
3 Introduzca 19 y pulse ENTER;	
en el display aparece el valor deseado:	Núm. vent. XX
4 Pulse ENTER; el display visualiza:	Precio número 00

Mando 08 - Visualización ventas por selección precio descontado:

Igual que el mando 07, pero se accede al submenú de visualización de ventas a precio descontado.

Mando 09 Visualización totales no ajustables a cero:

Con este mando se accede a visualizar los totales correspondientes a las transacciones efectuadas desde la inicialización de la máquina. Los datos disponibles son los siguientes: Total vendido, total en caja, total en los tubos, tot. billete de banco, total devuelto, total suministrado manualmente desde los tubos, total sobrepeso recaudado, total ventas descontadas, total ventas con sistema cash less, total vendido en condiciones de importe exacto, total recaudado sin ventas, número total ventas efectuadas, valor total de las ventas libres, número total de ventas libres.

Mando 10 Visualización totales ajustables a cero:

Este mando tiene las mismas funciones del mando 09, con la diferencia de que este mando puede ajustarse a cero con el mando 92.

8.2.2 CONFIGURACIÓN DE LOS PARÁMETROS TEMPERATURA

Mando 41 Programación temperatura interior:

Este mando programa la temperatura interior de la máquina, es decir la temperatura mínima que mantiene en funcionamiento el compresor ya que si desciende, éste se apaga. El valor predefinido es de +3°C. Puede variar entre +2 ÷ +25°C.

Mando 43 Programación de la temperatura exacta de descongelación:

Cada vez que el compresor se para, la sonda del evaporador controla la temperatura del mismo. Con este mando se programa la temperatura del evaporador a partir de la cual, y después del goteo, el compresor puede volver a ponerse en funcionamiento; ello para garantizar la completa descongelación del evaporador. El mando está programado a 3°C y puede variar de 3°C a 12°C.

Mando 44 Programación intervalo descongelamiento:

Este mando programa el intervalo de descongelamiento expresado en horas, es decir el período de tiempo entre un descongelamiento y el sucesivo. El valor preestablecido es de 4 hs. y puede variar entre 1 h. y 8 hs.

Mando 45 Programación del tiempo de deshabilitación de la seguridad frigo:

Este mando programa el tiempo de deshabilitación de la activación de la seguridad frigo. Este periodo de tiempo impide que el distribuidor se bloquee seguidamente a una operación que obliga a abrir la puerta, con consiguiente aumento de la temperatura interior. El retardo de intervención de la seguridad frigo permite a la máquina recuperar la temperatura de funcionamiento. El valor de este mando está prefijado en 60 min. y se puede cambiar de 30 a 360 min.

Mando 46 - Regulación temperatura de seguridad:

Este mando regula la temperatura de seguridad, es decir, la temperatura por encima de la cual el distribuidor queda fuera de servicio, mientras el display visualiza un mensaje de advertencia. Este control está inhibido durante el encendido y después del cierre de la puerta por el tiempo regulado en el mando 45. El valor preestablecido es de 8 °C, pero puede variar de 8 a 25 °C. Esta temperatura debe ser superior a la de encendido del compresor. Para restablecer la seguridad de refrigeración: con la puerta abierta, el display del distribuidor indica que el sistema de seguridad está activo. El restablecimiento se realiza pulsando el botón ENTER en el teclado. Pulsando el botón ESC o cerrando la puerta, la intervención de seguridad permanece activa y se registra como ERROR 93. Si al cerrar la puerta la seguridad de refrigeración permanece activa, se enciende automáticamente una alarma acústica (serie de tonos).

	<p>Los productos deben introducirse ya a su correcta temperatura de conservación como previsto por las normas vigentes. El incumplimiento de esta regla podría provocar la actuación de la "seguridad frigorífica". Para la descripción detallada de los modos de llenado véanse los párrafos "ADVERTENCIAS SOBRE LA CARGA DE PRODUCTOS"</p>
--	--

8.2.3 PROGRAMACIÓN PARAMETROS MAQUINA**Mando 50 - Regulación de velocidad puertas y parámetros funcionamiento discos:**

Con este mando se modifica la velocidad de accionamiento de las puertas de toma en el tramo final de su movimiento. El valor está expresado en porcentaje de la velocidad máxima y puede variar de 40 a 95 (40 a 95 % de la velocidad máxima de accionamiento). El valor preestablecido es 60 %.

A continuación es posible realizar pruebas de posición de los discos, eligiendo el número de disco deseado a petición del VMC y las diferentes posiciones de parada; en cada parada, el display visualiza los datos correspondientes a la posición (posición absoluta expresada en impulsos de encoder y número de compartimientos).

Mando 51 - Regulación modo de recarga:

Con este mando se regula el tipo de recarga a utilizar. Las opciones son las siguientes:

0 - Recarga RÁPIDA: esta función habilita la máquina como si hubiera sido recargada completamente. Se realiza mediante la apertura de la puerta y su posterior cierre.

1 - Recarga NORMAL por disco: pulsando en el teclado de programación (véase la figura en la Pág. 15) el número correspondiente al disco (1 = primer disco arriba), se produce una rotación del disco de aproximadamente 1/3 de giro. La operación se debe realizar con la puerta abierta. Véase el párrafo 9 "RECARGA/VENTA PRODUCTOS".

2 - Recarga INTELIGENTE: en este caso, se controla durante la venta la presencia del producto y la fecha de vencimiento. La operación de carga se realiza con la puerta cerrada, a través de las puertas de toma (véase el párrafo 9 "RECARGA/VENTA PRODUCTOS").

	<p>Durante la recarga rápida y la carga normal (con la puerta abierta), se accede a órganos en movimiento.</p>
--	---

Mando 52 - Regulación seguridad en recarga:

Con este mando se activa o se desactiva la seguridad durante la recarga "INTELIGENTE" del distribuidor. Si la seguridad está activada (parámetro regulado en 1), la puerta del compartimiento que se llena se cierra antes de que la columna gire hacia el siguiente compartimiento vacío, y luego se vuelve a abrir.

Por el contrario, si el valor está regulado en 0, la puerta de toma permanece abierta hasta que todos los compartimientos vacíos o con productos vencidos han sido llenados o sustituidos.

Por defecto, este parámetro está regulado en 1.

Mando 54 - Regulación tiempo apertura puerta:

Este mando permite regular el tiempo durante el cual la puerta permanece abierta. El valor preestablecido es de 10 s y puede variar de 1 a 60 s.

Mando 55 - Programación hora vencimiento producto:

Este mando permite programar la hora del día de vencimiento a partir de la cual el producto se considerará vencido. Introduzca el valor exacto en horas y minutos y pulse ENTER para memorizarlo.

Mando 56 - Opción funcionamiento indicación acústica:

Regulando este mando en cero se excluye el funcionamiento de la señal acústica durante el funcionamiento de la máquina.

Mando 57 Multifunción de habilitación displays de precios:

(si presente)

	<p>Para programar SÓLO la siguiente opción hay que apretar dos veces consecutivas el "Botón de Programación", acompasadas a los sonidos del zumbador. Así se accederá al segundo nivel de menú. El display visualiza "Mando 00". Para salir del modo programación pulsar la tecla "ESC".</p>
---	---

NOTA: Si el mando **57** está programado en el primer nivel de menú, estarán disponibles los pasos uno, tres, y cuatro.

Normalmente, la programación en el segundo nivel se realiza al instalar el kit y cada vez que se sustituye uno o más displays de precios.

Para modificar los precios, siga las indicaciones descritas en el manual de uso y mantenimiento. Cada vez que se modifican los precios, al cerrar la puerta estos se actualizan automáticamente en el display.

Paso uno: el sistema solicita la habilitación de la función: 1 = habilitado; 0 = no habilitado. Si la conexión entre los displays de precios y la tarjeta de control de los displays no está interrumpida, el display de la puerta visualiza la suma de control (checksum) y la versión software de la tarjeta; para continuar la regulación de los otros pasos, pulse el botón ENTER.

Paso dos: en el display de la puerta se visualiza la solicitud, para cada disco, de atribuir la correspondiente asignación de la dirección a cada display de precios.

Pulse el botón presente en el display de precios, indicado en la figura. Para cada asignación se oye un tono del zumbador, que corresponde a la asignación realizada. El display de la puerta visualizará la indicación "PROGRAMMED".



Paso tres: el sistema solicita visualizar en el display el precio introducido de la selección. Para pasar al paso siguiente, pulse ESC.

Paso cuatro: opción para modificar el contraste del display de precios. Valor de 1 a 16; por defecto: 9. Para aumentar o reducir el contraste pulse, respectivamente, los botones 1 y 2 del teclado.

Mando 58 - Configuración precios:

En respuesta a este mando, se visualiza un número que corresponde a la división de los precios por disco. Están disponibles las siguientes posibilidades.

- Un precio: el valor a regular es 1; los discos 1-8 se asocian a los precios 1-8.
- Dos precios: el valor a regular es 2; cada disco está dividido en dos mitades, a las que pueden corresponder precios diferentes. La primera mitad de cada disco corresponde a los precios 1-8, mientras que la segunda mitad de cada disco corresponde a los precios 9-16. Por lo tanto, a la segunda mitad del disco 1 corresponde el precio 9, a la segunda mitad del disco 2 corresponde el precio 10, etc.
- Tres precios: el valor a regular es 3; cada disco está dividido en 3 secciones, cada una de las cuales corresponde a un precio diferente. A primera sección de los discos 1-8 están asociados los precios 1-8, a la segunda sección están asociados los precios 9-16 y a la última sección están asociados los precios 17-24.

Por ejemplo, para regular dos precios diferentes para cada uno de los 8 discos, realice las siguientes operaciones:

- Modo programación; el display visualiza: Mando 00
- Introduzca 58 y pulse ENTER; el display visualiza el valor actual del parámetro: NN
- Regule el valor 2 y pulse ENTER.

Mando 59 - Opción de acceso a todos los compartimentos:

Esta opción tiene efecto solamente durante la recarga inteligente. Si está regulada en "0", la máquina presenta al cargador todos los compartimentos vacíos o con productos vencidos.

Por el contrario, si el mando está regulado en "1" y la fecha de vencimiento del disco está regulada en "99", la máquina pone a disposición del cargador indistintamente todos los compartimentos.

Mando 60 Borrar memoria:

	La activación de este mando provoca que todos los datos programados por el utilizador se borren y que automáticamente se restablezcan los parámetros de default establecidos por el fabricante.
---	--

En respuesta a este mando el display visualiza **Code 0000**. Digitando la cifra 6203 y después la tecla ENTER se cancelan todos los datos de la memoria del distribuidor. El procedimiento de cancelación de la memoria es el siguiente:

- Modo programación, el display visualiza Comando 0
- Escribir con el teclado 60 y pulsar ENTER, el display visualiza Code 0000
- Escribir con el teclado 6203 y pulsar ENTER, el display visualiza memory cleared

Nota: Para salir del mando hay que pulsar sólo una vez el botón de la tarjeta VMC.

Mando 61 puesta a cero security/access code:

permite poner a cero el código de acceso utilizado en el protocolo EVA_DTS.

Mando 62 habilitación descuento:

Es posible aplicar los tipos de descuento siguientes según el valor configurado en este parámetro:

0 = ningún tipo de descuento.

1 = descuento por franjas horarias .

2 = descuento por compras con llave/tarjeta de crédito (posible sólo con modalidad MDB).

3 = descuento por franjas horarias y para compras con llave/tarjeta de crédito (sólo con modalidad MDB).

N.B. Para poder aplicar el descuento hay que configurar los valores de las franjas horarias deseadas en el temporizador diario 2.

Si el sistema es cashless, permite aplicar diferentes tables de precios. La Selección de la tabla a aplicar al momento de la venta se da automáticamente a través del protocolo de comunicación entre la máquina y el lector (posible sólo para los sistemas cashless MDB que prevén dicha opción).

Mando 63 configuración mono/multiventa:

Si el mando es 0, valor de default, el distribuidor trabaja con monoventa, y con el funcionamiento con contante el crédito excedente al precio se devuelve. De no ser esto posible, dicho importe incrementará el total cobrado como sobreprecio. Viceversa, si el mando está en 1 la máquina funciona en multiventa, se vuelve a visualizar el importe excedente el precio después de la venta y se puede recuperar pulsando el botón de 'cambio' o se volverá a utilizar para otra Selección.

Seguidamente se solicita la opción de mantener el crédito en exceso (overpay) a disposición del usuario por un tiempo indefinido. 1= función habilitada, 0 = función deshabilitada.

Mando 64 Programación lengua visualización mensajes:

Con este mando se modifica la lengua en la cual se visualizan los mensajes sobre el display. El valor **0** corresponde a la lengua italiana, **1** al inglés, **2** al francés, **3** al alemán, **4** al holandés, **5** al sueco, **6** al finlandeses, **7** al español, **8** al Portugués, **9** al Danés, **10** al Noruego.

Mando 65 - Visualización mensajes opcionales:

Permite modificar el mensaje visualizado por la máquina en el momento en que se realiza la selección; regulando el mando en **1**, la máquina visualiza el mensaje "Introduzca la tarjeta precio € xx", que puede ser utilizado cuando el sistema de pago es con tarjeta de crédito.

Mandos 66-67: Visualización temperaturas internas y temperaturas evaporador:

En función del valor programado en estos mandos, se determinan las informaciones que aparecen en la segunda línea del visualizador (véase tabla). Por defecto aparece el reloj.

Mando 66	Mando 67	Valor visualizado
0	0	Se visualiza el reloj
1	0	Se visualiza la temperatura interna *
0	1	Se visualiza la temperatura interna + la temperatura evaporador
1	1	Se visualiza el reloj + la temperatura interna

Mando 68 Configuración de la descripción divisa visualizada:

El mando permite insertar la divisa deseada. Hay disponibles 4 caracteres y los datos se introducen del mismo modo previsto para el **Mando 95**.

Mando 69 Elección modo funcionamiento caja recaudadora:

Con este mando se elige el tipo y la modalidad de funcionamiento de la caja recaudadora. El parámetro puede asumir los siguientes valores:

- 0 sistema EXECUTIVE con precios programados en máquina (ver relativo párrafo).
- 1 sistema EXECUTIVE en modalidad PRICE HOLDING (es decir precios programados en la caja recaudadora), en este caso, los precios programados para el mando 03 tienen que ser iguales a los programados en la caja recaudadora (ver relativo párrafo). En alternativa, se puede configurar el parámetro "Price-Display". De estar habilitado, el distribuidor utilizará solamente las informaciones sobre el valor de los precios procedentes del sistema de pago; o sea, no será necesario rellenar las tablas de precios (Comandos 03 y 04). Bastará programar sólo el Comando 05 (véase el párrafo correspondiente).
- 4 Sistema BDV 001 (véase párrafo utilización caja para fichas BDV)
- 5 Sistema de pago MDB (véase párrafo utilización sistema de pago MDB).

8.2.4 REGULACIÓN PARÁMETROS DISCOS

Mando 71 y 78:

Esta sección permite modificar los parámetros que se refieren a la configuración física de la máquina y algunos modos de funcionamiento. Tecleando uno de esos mandos y apretando ENTER, en el visualizador aparece el mensaje "Compartimientos XX" mostrando el número de divisiones programado para la bandeja elegida. Los valores posibles son: 4, 6, 8, 12, 16, 24, 48. Cada vez que se modifica uno de estos valores o que se confirma la programación apretando ENTER, en lugar del pulsador ESC, la bandeja se considera completamente descargada y los productos restantes no serán accesibles.

Después de haber apretado el pulsador ENTER para memorizar el número de compartimientos deseado, o el pulsador ESC si no se desea la memorización del valor, el visualizador muestra el mensaje "Fifo\shop. X" que permite elegir el modo de funcionamiento de aquella bandeja. Si el valor es 0 la bandeja está predispuesta en el modo shopper, mientras que si el valor es 1 la bandeja está predispuesta en el modo fifo y los productos serán suministrados en el mismo orden en que han sido cargados. El valor preestablecido en general es 0, es decir el modo shopper.

Se puede confirmar el valor con el pulsador ENTER o, apretando el pulsador ESC, visualizar el mensaje "Caducidad día YY". Donde YY indica la caducidad de los productos cargados en la selección a partir de la medianoche precedente. Dicho valor opera sólo si la máquina trabaja en modo de recarga inteligente e inhibe la venta de los productos que no han sido vendidos antes de la fecha programada.

Por ejemplo, para programar la bandeja número 5 con 16 compartimientos que funcionen en el modo shopper con fecha de caducidad de 7 días, proceder de la siguiente manera:

1. Modo programación, en el visualizador aparece Mando 00
2. Teclear 75 y apretar ENTER, en el visualizador aparece el nº de compartimientos Compartimientos NN Fifo\shop. X
3. Componer el valor 16 y apretar ENTER en el visualizador aparece Caducidad día XX
4. Componer valor 0 y apretar ENTER en el visualizador aparece ENTER
5. Componer valor 7 y apretar

8.2.5 PROGRAMACIÓN PARAMETROS MAQUINA

Mando 80 Clonación:

Con este Mando se transfieren todos los parámetros del distribuidor a una "Program Key" para programar los distribuidores de igual modelo. Entrando en el mando, el display visualiza "Write Clone Key". Introducir seguidamente la "Program Key" y pulsar la tecla ENTER. El display visualiza "Data Writing...*" mientras se transfieren los datos a la llave. Una vez ultimada la operación de transferencia de datos, se vuelve al modo de programación.

Atención: NO insertar la llave antes de entrar en modo de programación, pues en caso contrario el distribuidor adquiere los datos contenidos en la llave.

Mando 81 Recogida de los datos de venta:

Este comando sirve para transferir todos los datos EVA-DTS a una "Program Key". Se extraen dichos datos con un software específico (VMC configurador). El número máximo de registros posibles se sitúa en 100. Atención: de no reconocerse la llave como llave de datos, en la primera operación de registro se requerirá la confirmación de la cancelación total de los datos guardados.

Mando 85 Visualización checksum y versión software de la tarjeta main y power.

Mando 88 Habilitación calentamiento productos en MÓDULO WAVE (si presente):

Este mando habilita el funcionamiento de la columna de hornos de microondas. Valor 1 = habilitado; valor 0 = no habilitado. Si la función está habilitada, el sistema solicita la programación del tiempo de calentamiento (en segundos) para los productos presentes en cada plato de la máquina master (EASY 6000), valores regulables de 0 a 180 s.

Los tiempos de calentamiento están calibrados para el uso a la máxima potencia.

Mando 90 Selección protocolo de AUDIT:

La tarjeta de control posee una toma RS232.

El conector de I/O es un 9 polos por cubeta macho del cual se utilizan los siguientes pin:

- Pin 2 Tx - Pin 7 DTR - Pin 5 Ground

La transmisión tiene lugar según las siguientes condiciones:

- 9600 baud - 8 bit de datos - no paridad

La transferencia de los datos está regulada por la señal de control DTR (activo alto) suministrado por el dispositivo que recoge los datos. La toma de datos de la máquina tiene lugar con el siguiente procedimiento:

- Conexión del dispositivo que recoge datos a la toma RS232.
- Pulsar la tecla envío datos
- Terminada la transmisión datos, sobre el display aparece el pedido de desconexión del dispositivo.

Por medio del mando 90, es posible elegir la cantidad de datos enviados a la toma RS232. Se tienen tres niveles.

- nivel 1 totales relativos a las transacciones
- nivel 2 totales relativos a las transacciones del nivel 1, más las ventas de cada selección
- nivel 3 totales relativos a las transacciones del nivel 1, datos relativos a los últimos cincos apagamientos y reencendidos de la máquina; datos relativos a los errores verificados.

Si el mando está programado a 4 la máquina dialoga con el mundo exterior a través del interfaz de infrarrojos 082928 según las características del protocolo EVA-DTS.

Si el mando está programado a 5, la máquina dialoga con el mundo exterior a través del interfaz de infrarrojos 082925 (interfaz IRDA), según las especificaciones del protocolo EVA-DTS vers.5.0.

A continuación, si la precedente opción ha sido programado a 4 ó bien a 5, la máquina propone la elección de la dirección del input / output: hacia el interfaz de infrarrojos (082928 ó 082925 OPTICAL LINK) o bien hacia la RS232 (conector tipo cubeta que hay en la tarjeta) en este caso los pins del conector utilizados son 2= VMC Tx, 3=VMC Rx, 5= GROUND y la velocidad de transmisión es fija a 9600 baud. La selección se efectúa haciendo pasar las varias opciones de dirección con cualquier botón de la caja de pulsadores y confirmado con el botón "B" el valor deseado.

Si la opción inicial está regulada en 5, la máquina propone la elección de la velocidad de transmisión, que debe ser coherente con la regulación de la tarjeta 082925 (véanse las instrucciones correspondientes). El rango regulable es de 2400 a 19200 baud, o negociable entre la máquina y el terminal (opción válida solamente para conexión por cable). La selección se efectúa haciendo pasar las varias opciones de velocidad con cualquier botón de la caja de pulsadores y confirmado con el botón "B" el valor deseado.

Si la opción está programada en el 6 la máquina dialoga con el mundo exterior con el protocolo DEX-UCS.

Mando 91 Inserción de los datos de identificación de la máquina:

El primer dato solicitado en formato numérico máx 8 caracteres, se refiere al número de fabricación (Eva-Dts ID101); el segundo, en formato alfa-numérico máx 32 caracteres, se refiere al alquiler de la máquina (Eva-Dts ID104); el tercer dato solicitado es el código numérico de identificación de la máquina (asset number) máx 12 caracteres (Eva-Dts ID106). Para saber cómo insertar la descripción en formato alfa-numérico, consultar la tabla del comando 95.

Mando 92 Puesta a cero de los datos de venta:

el mando permite poner a cero los datos de venta de la máquina, (ver mando 10). La operación está subordinada a la inserción de un código de acceso especial. El procedimiento es el siguiente:

- Modo de programación, el display visualiza.....Mando 0
- Escribir con el teclado 92 y pulsar ENTER, el display visualiza..... Code 0000
- Escribir con el teclado 1221 y pulsar ENTER, el display visualiza..... '¿PONGO A CERO LOS DATOS?' pulsando la tecla ENTER se pondrán a cero todos los datos de venta mientras que al pulsar ESC se volverá al menú principal sin alterar los datos.

Mando 93 - Visualización evolución temperatura últimas 24 horas:

Este mando permite visualizar la evolución de la temperatura interna durante las últimas 24 horas. Los valores se registran cada 15 minutos y se visualizan a partir del valor más lejano en el tiempo. Para pasar al valor siguiente es suficiente pulsar el botón ENTER; el botón ESC se utiliza para volver al menú principal.

Para comenzar el registro es necesario programar el reloj (véase Mando 02).

Después de programar el reloj, todos los datos se reinician automáticamente.

Mando 94 Visualización últimos 10 power-off:

Dicho mando permite visualizar los últimos 10 períodos en los que la máquina ha permanecido apagada.

En el display se visualizan los siguientes valores:

POWER OFF FECHA HORA
POWER ON FECHA HORA

Para pasar de una visualización a otra, oprimir la tecla ENTER.

N.B.: Para obtener valores atendibles, el reloj tiene que estar programado.

Mando 95 Inserción mensaje usuario 1 (máx 63 caracteres):

El mando permite habilitar e insertar el primero de los dos mensajes modificables por el administrador. Este mensaje se visualiza en STAND-BY cuando el sistema de pago puede devolver el cambio. Se escribe con el teclado 95 y pulsando la tecla ENTER se solicita la habilitación o deshabilitación del mensaje del usuario (valor 1=habilitado, valor 0=deshabilitado).

De estar habilitado, en la primera línea del display aparece el mensaje actualmente disponible, mientras que en la segunda línea del display aparece la palabra "**carácter 00**". Al escribir con el teclado los códigos de los caracteres que se desean insertar (ver tabla siguiente) y confirmando cada vez con la tecla ENTER se compone el mensaje deseado. Al final, con la tecla ESC se regresa al menú principal.

CÓDIGO	CARÁCTER	CÓDIGO	CARÁCTER	CÓDIGO	CARÁCTER
00	avance cursor	28	E	56	g
01	cursor atrás	29	F	57	h
02	espacio	30	G	58	i
03	!	31	H	59	j
04	"	32	I	60	k
05	#	33	J	61	l
06	\$	34	K	62	m
07	'	35	L	63	n
08	,	36	M	64	o
09	-	37	N	65	p
10	.	38	O	66	q
11	/	39	P	67	r
12	0	40	Q	68	s
13	1	41	R	69	t
14	2	42	S	70	u
15	3	43	T	71	v
16	4	44	U	72	w
17	5	45	V	73	x
18	6	46	W	74	y
19	7	47	X	75	z
20	8	48	Y	76	á
21	9	49	Z	77	ø
22	:	50	a	78	æ
23	;	51	b	79	ä
24	A	52	c	80	ö
25	B	53	d	81	ü
26	C	54	e	82	°
27	D	55	f		

El carácter con código 00 hace avanzar el cursor una posición .

¡CUIDADO! : Si el cursor se encuentra antes del primer carácter del mensaje y se pulsa la tecla ESC para volver al menú principal, el mensaje se corta en la posición correspondiente al cursor; , por lo que antes de salir poner el cursor al final del mensaje.

se aconseja componer el mensaje en una hoja de papel usando los códigos de la tabla (se incluyen los espacios) y luego se programa en la máquina.

Mando 99 Visualización eventos de error:

Permite visualizar los últimos 20 eventos de error que se hayan verificado; para pasar de una visualización a la siguiente, pulsar la tecla B. Al finalizar la visualización, el sistema solicita la confirmación de la puesta en cero de todos los datos. Pulsar ENTER para confirmar o ESC para dejar los registros inalterados.

CÓDIGO ERROR	SUB-CÓDIGO	Significado
01	Nº ventanilla	La ventanilla no se abre durante la venta
02	Nº ventanilla	La ventanilla no se cierra (solamente in Mando 01 Test Máquina).
03	Nº bandeja	Tentativo de rotación bandeja con ventanilla abierta
05	Nº bandeja	Superado el tiempo máximo para la colocación de la bandeja
07	Nº bandeja	La ventanilla no se abre durante la venta
08	Nº bandeja	La columna no alcanza la posición cero
10	/	Faltan los impulsos del encoder bandeja
11	/	Detector temperatura interna averiada
16	/	Detector evaporador averiado
20	/	Bloqueo comunicación con power board
21	/	Ventanilla de retiro no bajo control
25	Nº ventanilla	Parámetro posición equivocado
26	Nº ventanilla	La ventanilla no se abre durante la recarga
29	Nº bandeja	La ventanilla no se cierra durante la recarga
30	/	Reset de la power board o de la tarjeta de control bandeja

8.3 MENU SECUNDARIO PROGRAMACIÓN RELOJ, TEMPORIZADORES DIARIOS (VER MANDO 02)

Alarma 01 Programación año/mes/día:

Este mando sirve para programar el año, el mes y el día en el reloj que hay en la tarjeta de control, el formato de introducción es YYMMDD.

Alarma 02 Programación horas/minutos:

Este comando sirve para regular el reloj puesto en la tarjeta de control. Insertar el valor exacto de horas y minutos y pulsar ENTER para memorizarlo. Luego insertar 1 para visualizar el reloj en el display o, si no, insertar 0.

Alarma 03 Programación del día de la semana:

Este comando sirve para programar el día en el reloj presente en la tarjeta de control; se admiten valores de 1 (lunes) a 7 (domingo).

Alarma 10 Regulación de la iluminación:

Con este mando se regula el apagado total (0) o la atenuación de la intensidad de la iluminación (1) durante las franjas horarias de ahorro energético (véase la Alarma 11). A continuación, el sistema solicita la opción apagado led con puerta abierta: 1 = habilitado, 0 = inhabilitado.

Alarma 11 Encendido y apagado de las luces:

A través de estos comandos se programan 3 periodos diarios de encendido y apagado de la iluminación. De todas formas, también en los periodos en que la iluminación está apagada, al pulsarse un botón del teclado o al introducir dinero, se reactiva ésta por un intervalo de 3', en el que presumiblemente se efectúa un ciclo de venta. De no necesitar esta función, programar 2400 en correspondencia de **Alarma 11**.

Alarma 21 - Programación de las franjas horarias de descuento:

Con estos comandos se programan 3 periodos diarios de venta con descuento. En los periodos en que está activado el descuento, la máquina tiene como referencia los precios configurados en el submenú relativo a precios descontados. Naturalmente, el comando 62 del menú principal estará programado con 1. De no ser necesaria esta función, programar 2400 en la **Alarma 21**.

Alarma 31 Inhibición selecciones por periodos diarios:

Estos mandos permiten la inhibición de las selecciones programadas en el mando "Alarma 36" durante 3 periodos diarios. Si el uso de esta función no es necesario, programar 2400 en correspondencia de **Alarma 31**.

Alarma 36 - Regulación de las selecciones sujetas a inhibición horaria:

Al introducir este mando el sistema solicita la desactivación de la opción para toda la máquina (opción 1) o no (opción 0). Si la regulación se realiza con la opción 0, el mando permite elegir qué selecciones se deben inhibir en los periodos en los que está activa la función "Inhibición selecciones" (véase programación, Alarmas 31).

8.4 UTILIZACIÓN CAJA PARA FICHAS BDV 001



La conexión y la desconexión de la caja recaudadora deben efectuarse con la máquina apagada.

Después de la conexión, encender la máquina, entrar en la programación y programar el **mando 69 en 4** y apagar la máquina por algunos segundos. Al reencendido la máquina y la caja para fichas comunicaran correctamente.

Mando 30	Obligación de compra antes del vuelto	(def. 0)
Mando 31	Crédito máximo	(def. 0)
Mando 32	Valor máximo monedas vueltas	(def. 0)
Mando 33	Inhibición monedas simples	(todas habil.)
Mando 34	Inhibición monedas vuelto pequeño	(todas habil.)
Mando 35	Nivel monedas mensaje importe exacto	(def. 0)
Mando 36	Ecuación importe exacto	(def. 0)
Mando 37	Habilitación lector de tarjeta	(def. 0)
Mando 38	Vaciado tubos de restitución-vuelto	
Mando 39	Llenado tubos de restitución-vuelto	

Mando 30 Obligación de compra antes del vuelto:

Programando este mando a 1, el cliente está obligado en la compra antes de obtener el vuelto, esto para evitar que la caja para fichas sea usada como cambiamonedas. El vuelto es erogado si la venta quebrase.

Mando 31 Crédito máximo:

Programar el crédito máximo aceptado por la caja para fichas. Superando este valor, la aceptación de ulteriores monedas está bloqueada.

Mando 32 Valor máximo monedas vueltas:

Esta función está activa solo en venta multiple. Si el valor del crédito que queda después de una venta está superior que el valor programado por el mando, la erogación del vuelto está bloqueada. Por eso se deberan efectuar ulteriores compras hasta que el crédito que queda resulte inferior que el valor programado. Accionando la palanca de reembolso se obtendrá el vuelto.

Mando 33 Inhibición monedas simples:

Con este mando se bloquea la aceptación de monedas particulares por la caja para fichas. Por ejemplo si se quiere bloquear la aceptación de la moneda 5, proceder de la siguiente manera:

1. Modo programación, display visualiza.....Mando 00
2. Digitalizar 33 y apretar ENTER, display visualiza.....Moneda N° 00
3. Digitalizar 5 y apretar ENTER, display visualiza.....0
4. Digitalizar 1 y apretar ENTER.

Mando 34 Inhibición monedas vuelto pequeño:

Con este mando se bloquea la aceptación de monedas particulares en condiciones de vuelto pequeño, es decir cuando el display visualiza el mensaje "Insertar solo importe exacto".

Mando 35 Nivel monedas mensaje importe exacto:

Se puede programar un valor de 0 a 15, que representa el número de monedas que hay que añadir al nivel mínimo predefinido de contenido de los tubos, para que se abandone la condición de "importe exacto".

Mando 36 Ecuación importe exacto:

Indica la combinación de los espacios vacíos en los tubos para que el mensaje importe exacto sea activado. Sigue una lista de combinaciones posibles:

0 = A o (B y C)	1 = A y B y C	2 = solo A y B
3 = A y (B o C)	4 = solo A	5 = solo A o B
6 = A o B o C	7 = solo A y C	8 = solo A o C
9 = solo B y C	10 = solo B	11 = solo B o C
12 = solo C		

Mando 37 Habilitación lector de tarjeta:

Programando este mando a 1, se habilita el funcionamiento del lector de tarjeta.

Mando 38 Vaciado tubos de restitución-vuelto:

Este mando se utiliza para inventariar las monedas presentes en los tubos de la caja para fichas. Para obtener la erogación del tubo 1 (monedas de valor más pequeño), proceder de la siguiente manera:

1. Modo programación, display visualiza Mando 00
2. Digitalizar 38 y apretar ENTER, display visualiza Tubo N° 00
3. Digitalizar 1 y apretar ENTER.

La caja para fichas empieza erogar monedas desde el tubo seleccionado hasta que se solte el pulsador ENTER.

Mando 39 Llenado tubos de restitución-vuelto:

Proceder de la siguiente manera:

1. Modo programación, display visualiza.....Mando 00
2. Digitalizar 39 y apretar ENTER
3. Insertar las monedas en la caja para fichas.
4. Apretar nuevamente el pulsador ENTER.

N.B. No ejecutando correctamente esta procedura, se podran encontrar valores incorrectos en los mandos 09 y 10.

8.5 UTILIZACIÓN SISTEMAS DE PAGO MDB



La conexión y la desconexión de la caja recaudadora deben efectuarse con la máquina apagada.

Después de la conexión, encender la máquina, entrar en la programación y programar el **mando 69 en 5** y apagar la máquina por algunos segundos. Al reencendido la máquina y la caja para fichas comunicaran correctamente.

Mando 27	Programación de la indicación de que el sistema de pago está fuera de servicio.
Mando 28	Selección contadores contenido tubos devolución del resto.
Mando 29	Inhibición de la visualización del crédito cashless.
Mando 30	Obligación de compra antes del vuelto.
Mando 31	Programación crédito máximo aceptado con llave y en contante.
Mando 32	Nivel mínimo de monedas en los tubos.
Mando 33	Bloqueo de monedas/billetes
Mando 34	Inhibición monedas en condiciones de importe exacto.
Mando 35	Puesta a cero de los contadores de monedas en los tubos para la devolución del resto.
Mando 36	Condición de importe exacto (no hay resto).
Mando 37	Inhibición lector de billete en condición de importe exacto.
Mando 38	Vaciado tubos de restitución-vuelto.
Mando 39	llenado tubos de devolución de cambio.

Mando 27 Programación de la indicación de que el sistema de pago está fuera de servicio:

Si el mando está programado a 1, cuando se interrumpe la conexión con el sistema de pago MDB, el distribuidor quedará fuera de servicio y en pantalla aparecerá el mensaje; si el mando está programado a 0 (cero), la opción está excluida. La programación por default es 0.

Mando 28 Selección contadores contenido tubos devolución del resto:

El mando permite escoger si utilizar los contadores correspondientes al contenido de los tubos para la devolución del resto de la caja recaudadora o bien utilizar exclusivamente los contadores internos de la máquina. Si el mando está programado en el 1 cada vez que se efectúe un power-up los contadores correspondientes al contenido de los tubos para la devolución del resto interiores de la máquina se actualizan con los valores enviados por la caja recaudadora. Si, en cambio, el mando está programado en el 0 se ignoran los valores que envía la caja recaudadora.

Mando 29 Inhibición de la visualización del crédito cashless:

El mando permite inhibir o habilitar la visualización del crédito procedente del dispositivo cashless MDB (lector de llave o tarjeta). Si el mando está programado en 1, el crédito correspondiente al dispositivo cashless no aparece; si, en cambio, el mando se programa en el 0, la máquina muestra también el crédito correspondiente al dispositivo cashless.

Mando 30 Obligación de compra antes del vuelto:

Programando este mando a 1, el cliente está obligado en la compra antes de obtener el vuelto, esto para evitar que la caja para fichas sea usada como cambiamonedas. El vuelto es erogado si la venta quebrase.

Mando 31 Programación crédito máximo aceptado con llave y en contante:

Se programa el crédito máximo aceptado por la caja recaudadora para la compra con llave/tarjeta o bien en contante, cuando se supera este valor se bloquea la aceptación de ulteriores monedas/billetes. Seguidamente se solicita la opción de restitución máxima, o sea, la máxima cantidad de monedas restituible; valor de default 1000, valor máx. 9000.

Mando 32 Nivel mínimo de monedas en los tubos:

Es el número de monedas, en cada caja recaudadora, que debe quedar en cada uno de los tubos para garantizar el correcto funcionamiento del sistema de suministro (Consultar el manual de la caja recaudadora para programar el valor correcto de este parámetro). Si a cada tubo hay asociado un valor diferente debe programarse el valor máximo de entre los declarados. La programación de este parámetro es fundamental para que el distribuidor pueda efectuar una correcta gestión contable.

Nota: El inventario tubos, mando 38, se parará cuando el contenido de cada tubo alcance el valor programado en el mando 32. Para vaciar por completo los tubos, utilizar los pulsadores de suministración de la caja recaudadora.

Mando 33 Bloqueo de monedas/billetes:

Este comando permite efectuar las dos regulaciones que se describen a continuación:

- 1) Bloqueo de la aceptación de monedas particulares por parte de la caja recaudadora.
- 2) Bloqueo de la aceptación de billetes particulares por parte del lector.

Para pasar del punto 1 al punto 2, pulse el botón ESC.

Nota: Las monedas están en orden de valor creciente.

Mando 34 Inhibición monedas en condiciones de importe exacto:

Este mando sirve para bloquear la aceptación de determinadas monedas en condiciones de cambio chico, es decir cuando en el display se visualiza el mensaje "Insertar sólo importe exacto".

1. 1. Modo programación, en el display se visualiza.....Mando 00
2. 2. Digitalizar 34 y oprimir ENTER, en el display se visualiza..... Coin núm. 00
3. 3. Digitalizar 5 y oprimir ENTER, en el display se visualiza.....1
4. Digitalizar 0 y oprimir ENTER.

Mando 35 Puesta a cero de los contadores de monedas en los tubos para la devolución del resto:

Este mando se utiliza cuando se sustituye la caja recaudadora o cuando se vacían, con la máquina apagada, los tubos para la devolución del resto, para sincronizar los contadores con el efectivo contenido de los tubos para la devolución del resto.

1. Modo programación, en la pantalla aparece.....Mando 00
2. Teclear 35 y apretar ENTER, en la pantalla aparece..... Código 0000
3. Teclear 6203 y apretar ENTER.

Mando 36 Condición de importe exacto (no hay resto):

Con este mando se programa para cada tubo de devolución del resto el número de monedas por debajo del cual resulta real la condición no hay resto. El valor programado tiene que considerar el nivel mínimo de monedas en los tubos (mando 32) en el sentido que tiene que ser superior a éste (por ejemplo: si el mando 32 está programado a 5, los valores programados en el mando 36 tienen que tener como valor mínimo el 6). Los tubos que no se desea incluir en la condición se programan a "0".

Cuando el contenido de uno cualquier de los tubos, incluidos en la condición, baja por debajo del valor correspondiente programado, la máquina mostrará la advertencia de que no hay resto.

Mando 37 Inhibición lector de billetes en condiciones de importe exacto:

Programando en 1 este mando, en condiciones de importe exacto, el lector de billetes se inhibe.

N.B.: En el caso de que se instale solamente el lector de billetes, este mando tiene que estar programado en 0.

Mando 38 Vaciado tubos de restitución-vuelto:

Este mando se utiliza para inventariar las monedas presentes en los tubos de la caja para fichas. Para obtener la erogación del tubo 1 (monedas de valor más pequeño), proceder de la siguiente manera:

1. Modo programación, display visualiza.....Mando 00
2. Digitalizar 38 y apretar ENTER, display visualiza..... Tubo N° 00
3. Digitalizar 1 y apretar ENTER.

La caja para fichas empieza erogar monedas desde el tubo seleccionado hasta que se solte el pulsador ENTER.

Mando 39 Llenado tubos de devolución del cambio:

Se procede de la siguiente manera:

1. Modo programación, en el display se visualiza..... Mando 00
2. Digitalizar 39 y oprimir ENTER
3. Insertar las monedas en la caja para fichas.
4. Oprimir nuevamente el botón ENTER.

N.B. No ejecutando correctamente esta procedura, se podran encontrar valores incorrectos en los mandos 09 y 10.

8.6 UTILIZACIÓN SISTEMAS DE PAGO EXECUTIVE STD/EXECUTIVE PRICE HOLDING

Mando 39 Llenado tubos de devolución del cambio:

Se procede de la siguiente manera:

1. Modo programación, en el display se visualiza Mando 00
2. Digitalizar 39 y oprimir ENTER
3. Inserir las monedas en la caja para fichas.
4. Oprimir nuevamente el botón ENTER.



La programación visualización del punto decimal de los precios visible en la pantalla, tiene que programarse en el sistema de pago.

Executive Standard ⇒ Mando 69 programado a 0

El sistema de pago Executive standard, gestiona los precios directamente en la máquina y no en el sistema de pago.

Por ejemplo si se desea programar la selección 21 a 0,75 € seguir las instrucciones incluidas a continuación:

- 1.1) Modo programación, en el visualizador aparece **Mando 00**
- 1.2) Teclear 03 y apretar ENTER, en el visualizador aparece **Selección N° 00**
- 1.3) Teclear 21 y apretar ENTER, en el visualizador aparece **Precio 00**
- 1.4) Teclear 75 y apretar ENTER, en el visualizador aparece **Selección N° 00**

Si se desea programar otra selección, repetir la secuencia desde el punto 1.2 en caso contrario apretar dos veces ESC.

Executive price-holding ⇒ Mando 69 programado a 1

En el sistema de pago Executive price-holding los precios los gestiona el sistema de pago.

En este caso debe copiarse la tabla precios (lista precios) programada en el sistema de pago en el mando 03 del distribuidor (desde precio 1 hasta precio n), mientras que en el Mando 05 se vincularán a la selección los precios tomando como referencia su número.

Ejemplo: si se desea programar la selección 11 a 0,35 € hacer lo explicado a continuación:

Spongamos que el segundo precio programado en el sistema de pago sea 0,35 €.

- 1.1) Modo programación, en el visualizador aparece **Mando 00**
- 1.2) Teclear 03 y apretar ENTER, en el visualizador aparece **Precio Número 00**
- 1.3) Teclear 02 (segundo precio) y apretar ENTER, en el visualizador aparece **Precio 00**
- 1.4) Teclear 35 y apretar ENTER, en el visualizador aparece **Precio Número 00**
- 1.5) Apretar ESC .. en el visualizador aparece **Mando 00**
- 1.6) Teclear 05 y apretar ENTER, en el visualizador aparece **Selección N° 00**
- 1.7) Teclear 11 y apretar ENTER, en el visualizador aparece **Precio Número 00**
- 1.8) Teclear 02 (segundo precio) y apretar ENTER, en el visualizador aparece **Selección N° 00**

Si se desea programar otra selección repetir la secuencia desde el punto 1.6 en caso contrario apretar dos veces ESC.

Executive price-display ⇒ Comando 69 programado con 1.

En el sistema de pago Executive price-display, el sistema de pago gestiona los precios.

En la selección el Comando 05 reunirá la selección y los precios teniendo como referencia su número.

Ejemplo:

- 1.1) Insertar 05 y pulsar ENTER, en el display aparece Selección nº 00
- 1.2) Insertar el número de la selección y pulsar ENTER, en el display aparece Precio Número 00
- 1.3) Insertar por ejemplo 02 (segundo precio) y pulsar ENTER, en el display aparece Selección N° 00

Si se desea programar otra selección, repetir la secuencia desde el punto 1.1, si no, pulsar dos veces ESC.

9 RECARGA/VENTA PRODUCTOS

9.1 ADVERTENCIAS SOBRE LA CARGA DE PRODUCTOS

Al encender la máquina por primera vez, esperar hasta que se alcance la temperatura de régimen, o sea, unas 12 horas. De cualquier modo, antes de cargar la máquina con los productos refrigerados, controlar que la temperatura en el interior del aparato sea inferior a 4°C (ver Mando 66 y Mando 67). En el caso de intervención de la "seguridad frigo", los productos de las selecciones fuera de servicio se deberán eliminar; también en este caso, al volver a encender la máquina se esperará hasta que se alcance la temperatura de régimen, antes de introducir los nuevos productos refrigerados. Los productos refrigerados estarán dentro de los términos de seguridad siempre y cuando el tiempo máximo de apertura de la puerta sea de 15 minutos. Por tanto, se recomienda realizar cualquier operación en el menor tiempo posible.

9.2 RECARGA NORMAL (VÉASE MANDO 51)

- 1) Abra la puerta.
- 2) Extraiga un cajón por vez, tirando hacia fuera hasta alcanzar el tope.
- 3) Comience la carga verificando que todos los espacios estén llenos. Todos los productos se deben colocar fácilmente entre los compartimientos; no introduzca objetos más grandes: es posible modificar los compartimientos (véase el párrafo correspondiente) y elegir el compartimiento más adecuado para el producto que se desea vender. Verifique que los productos no sobresalgan del compartimiento, ya que podrían causar atascamientos durante la rotación del disco.
- 4) Pulsando en el teclado de programación el número correspondiente al disco (1 = primer disco arriba), se produce una rotación de aproximadamente 1/3 de giro.

ATENCIÓN: Durante esta fase hay órganos en movimiento.

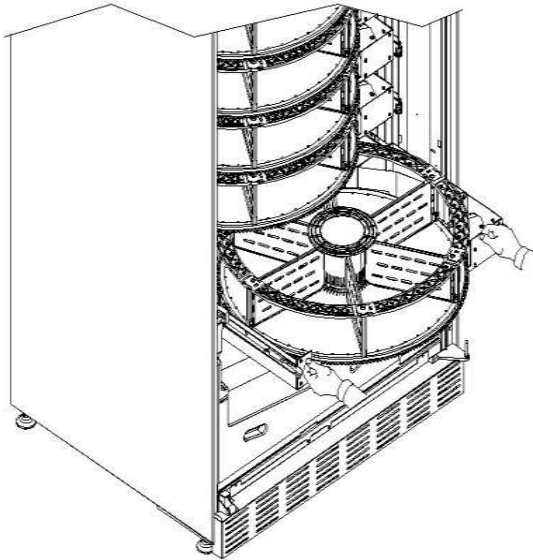

9.2.1 CARGA PRODUCTOS, MODO INTELIGENTE (VÉASE MANDO 51)

	<p>Con este modo de recarga se memoriza la fecha de carga de los productos; por lo tanto, la máquina puede reconocer un producto vencido. Para el correcto funcionamiento, es necesario regular previamente la fecha, la hora y el número de días de vencimiento (véanse mandos 71-78).</p>
---	---

- a) Abra la puerta.
- b) Pulse el botón "TEST" en la tarjeta de control principal, situada en el compartimiento de la caja recaudadora. En el display aparece el mensaje "Seleccione el disco a recargar".
- c) Cierre la puerta y pulse el botón de selección correspondiente al disco a recargar. El distribuidor identifica el primer compartimiento vacío o con un producto vencido. Este compartimiento se pone en posición de venta y la puerta correspondiente se abre para permitir la introducción o sustitución del producto. En el display se visualiza el número del compartimiento accesible en ese momento y el precio regulado para ese compartimiento.
- d) Después de introducir el producto nuevo, pulse el botón ENTER para registrar la presencia del producto en el compartimiento y regular su fecha de vencimiento (en la que la venta del producto quedará inhibida). Si no ha sido introducido ningún producto, pulse el botón de selección correspondiente para pasar al compartimiento siguiente. El procedimiento continúa hasta que todos los compartimientos han sido registrados o se elige otro disco para recargar. El distribuidor pasa automáticamente del modo de recarga al modo normal, después de analizar todos los discos. Para abandonar en cualquier momento el modo de recarga, pulse el botón "TEST" de la Pág. 15.
- e) Cuando se recarga una selección FIFO, los compartimientos se deben recargar en secuencia, sin dejar vacíos. Si no hay productos suficientes para llenar una selección FIFO, pulse el botón ENTER después de cargar el último producto y, a continuación, abandone la recarga (con el botón "TEST") o seleccione el disco siguiente a recargar.

9.3 OPERACIONES DE VENTA DE UN PRODUCTO

Una vez realizada la carga según las instrucciones, regulados los precios de venta, llenados los tubos de devolución del cambio (si el distribuidor está dotado de validador con tubos de devolución del cambio) y verificado que en el display aparece el mensaje "Distribuidor en funcionamiento...", el distribuidor está listo para la venta.

Gire los discos pulsando el botón "Shopper" (véase el punto 5, Fig. 1) para poner el producto a comprar en la posición de venta.

Pulse el botón de selección (véase el punto 1, Fig.1) correspondiente al producto deseado.

Verifique en el display el precio del producto.

Introduzca el dinero.

Confirme la elección del producto pulsando el mismo botón de selección.

Tome el producto del compartimiento, que se abre automáticamente.

10 REGULACIONES



Desconectar el suministro eléctrico poniendo en off el interruptor principal y desenchufar el enchufe de alimentación antes de iniciar las operaciones.

10.1 EXTRACCIÓN DISCOS ⚠

Para quitar el disco del cajón, realice las siguientes operaciones:

Abra la puerta principal del distribuidor e interrumpa la alimentación eléctrica, poniendo en off el interruptor general principal.

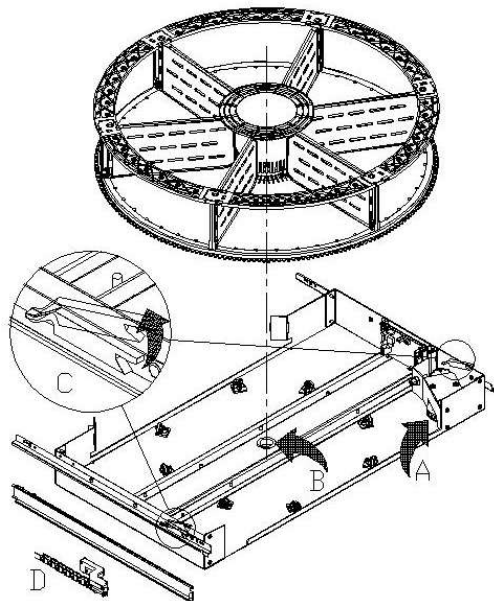

Extraiga el cajón, venciendo la oposición del muelle de colocación (tire suavemente).

Tire del cajón hasta el tope.

Quite todos los productos del disco (si están presentes).

Tome el disco y extráigalo de su alojamiento.

Si es necesario extraer también el cajón: desconecte el conector D, situado en el costado izquierdo, por dentro del cajón, levante las trabas C, situadas en los costados, y extraiga el cajón.

Para volver a colocar el disco en el cajón: encaje primero los dientes del disco en la polea del motorreductor A y, a continuación, introduzca el perno de centrado del disco en el alojamiento B del cajón.

10.2 DIMENSIONES ÚTILES ESPACIOS COMPARTIMENTOS PRODUCTOS

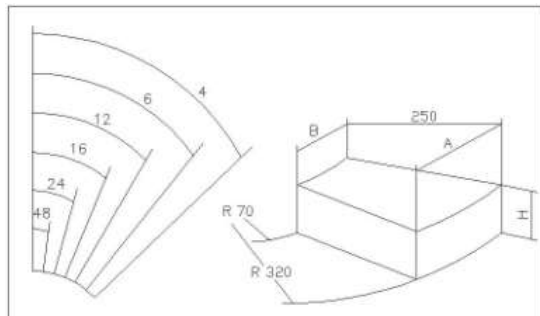

NÚMERO COMPARTIMENTOS	A	B	H
4	390	85	110
6	320	60	110
8	230	45	110
12	160	25	110
16	120	17	110
24	78	8	110
48	35	0	110

10.3 COMPARTIMIENTOS PRODUCTOS

Puede ser necesario cambiar las dimensiones de los compartimientos para alojar diferentes tipos de productos.

Se puede modificar el número de compartimientos quitando o añadiendo separadores.

El número de espacios por disco puede ser: 4, 6, 8, 12, 16, 24 o 48.

Para quitar los separadores, utilice una llave de tubo de 8 mm para los tirantes A y, si están presentes, un destornillador cruciforme para desenroscar los tornillos C. Preste atención a las tuercas B, situadas en la parte inferior del disco.

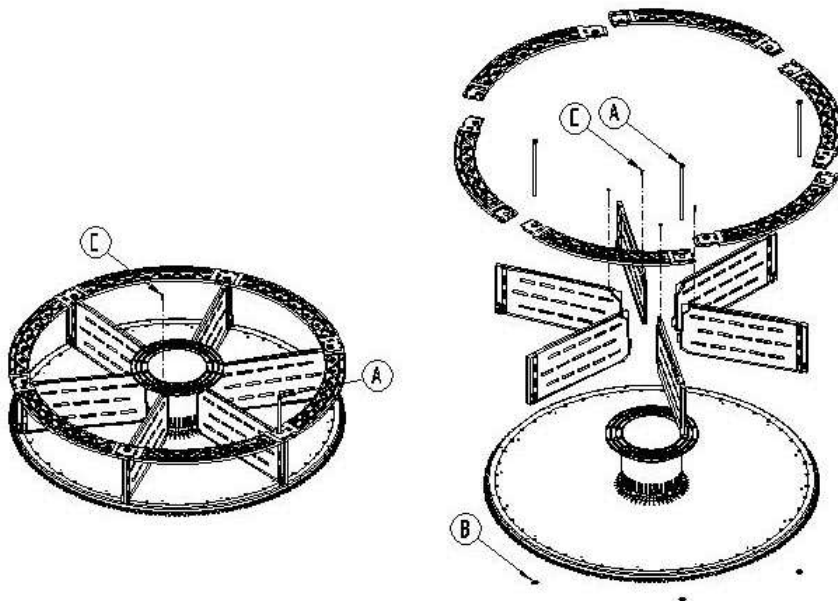

División en 4/8 compartimientos:

en la pieza B, inserte una clavija cilíndrica $\varnothing 3$, longitud 40 mm, UNI-ISO 2338, TIPO A.

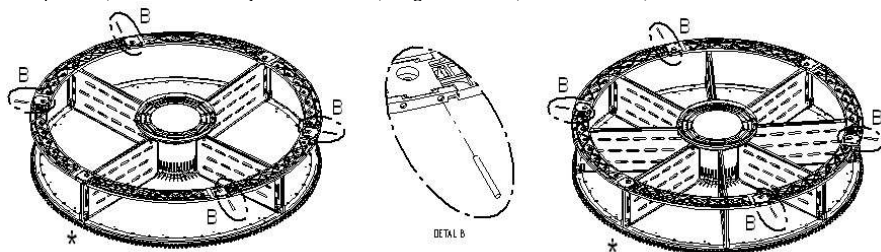

Es importante no quitar el separador en correspondencia con el soporte del imán (*).

10.4 POSIBLES COMBINACIONES DE TABIQUES

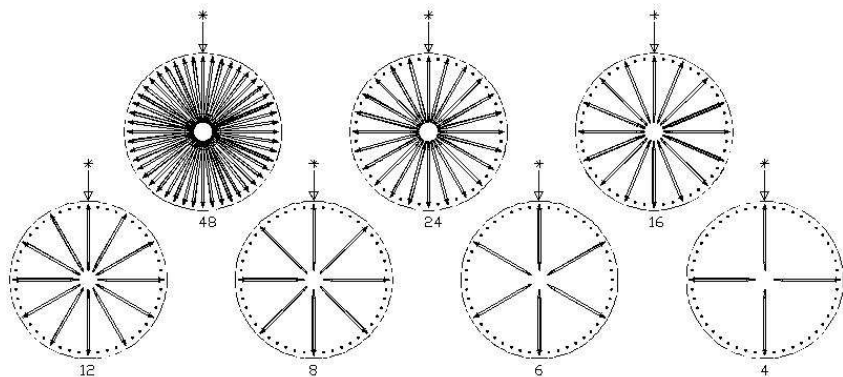

10.5 REGULACIÓN DE LA APERTURA DE LAS VENTANILLAS ⚠

Después de haber modificado el tamaño de los compartimentos hay que modificar también la apertura de las ventanillas de retiro producto. Para efectuar correctamente esta operación seguir las siguientes indicaciones:

- 1) Con la alimentación eléctrica desconectada, después de poner el interruptor principal en OFF;
- 2) Desplace el tope hasta la posición deseada. El tope está sujeto por un tornillo.

La figura muestra las posiciones relativas al tope en las varias configuraciones, 4, 6, 8, 12, 16, 24, 48 compartimentos.

Entrar en la programación y programar el **Mando 71 - 78**.

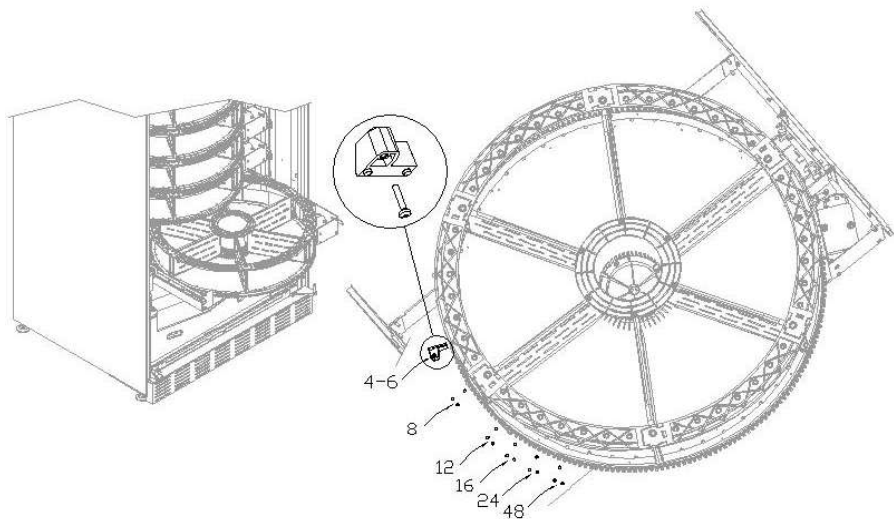

10.6 REGULACIÓN DE LA TENSIÓN DE LA CORREA

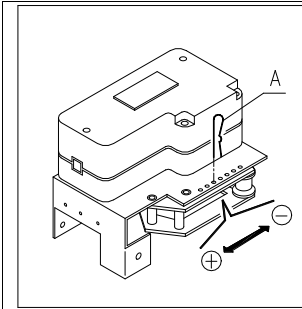

Si las ventanillas de retro producto no se cerraran bien, podría ser necesario controlar y tensar la correa dentada que las mueve. Para efectuar correctamente esta operación seguir las indicaciones siguientes:

- 1) Abrir la puerta principal del distribuidor y desconectar el suministro eléctrico situando en off el interruptor general;
- 2) Sacar la clavija de fijación del tensor de correa pos. -A-;
- 3) Conforme con la figura, desplazar la clavija un orificio hacia la dirección deseada, + tensión o - tensión;
- 4) Efectuar pruebas de apertura – cierre de las ventanillas para comprobar que la regulación sea correcta.

10.7 INSTRUCCIONES PARA SUSTITUIR EL APARATO DE ILUMINACIÓN INTERIOR



- Apagar la máquina con el interruptor general y desconectar el enchufe.
- Abrir la puerta principal.
- Quitar la cubierta de la fuente luminosa.
- Sustituir la lámpara.
- Montar todo en secuencia inversa.

10.8 ACCESO A LOS PANELES ELÉCTRICOS Y AL GRUPO REFRIGERANTE

Para acceder a los paneles eléctricos o al grupo refrigerante, proceda en el modo siguiente:

- Apague la máquina accionando el interruptor general y desconecte la clavija.
- Abra la puerta.
- Con un destornillador cruciforme, desenrosque los tornillos que fijan el recipiente de recuperación de los productos y el recipiente de la caja de monedas al cajón. Extraiga ambos recipientes.
- Para extraer el grupo refrigerante, baje las dos palancas que se encuentran a los lados de la caja del evaporador; verifique que la junta presente en el borde superior de la caja del evaporador esté completamente separada del alojamiento de retención; tire de la manija correspondiente. CUIDADO con los cables.



Cuadro eléctrico: Al quitar la bolsa de recuperación de productos el entero distribuidor permanece en tensión. Para desconectar la alimentación eléctrica, sacar la llave roja puesta en el terminal de bornes. Para el completo aislamiento de la corriente eléctrica, hay que desenchufar la clavija del interruptor magnetotérmico exterior. Por consiguiente, todas las operaciones que requieren el distribuidor sin la protección de las bolsas de recuperación de productos serán llevadas a cabo única y exclusivamente por personal profesionalmente cualificado y al corriente de los riesgos específicos que se pueden derivar de dicha condición.

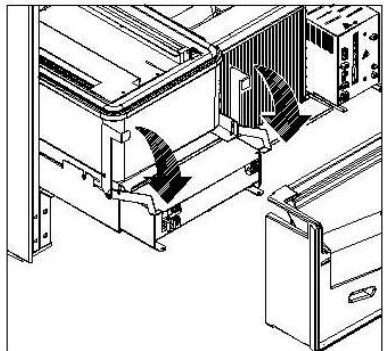
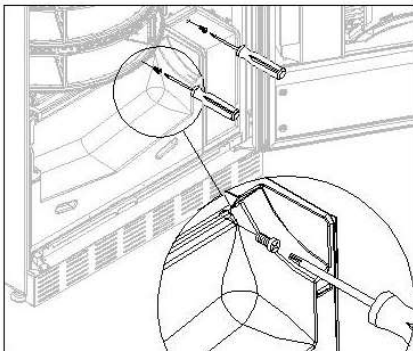

11 INSTRUCCIONES PARA LA LIMPIEZA



Estas actividades deberán ser realizadas por personal experto en el aparato, pues se trata de situaciones de seguridad y de higiene.

Con la finalidad de asegurar un funcionamiento óptimo del la máquina a lo largo del tiempo, el mismo ha de ser objeto de un adecuado y periódico mantenimiento. Este capítulo está dedicado a las operaciones de mantenimiento y a sus tiempos periódicos de realización que han de ser considerados indicativos ya que dependen de varios factores como el tipo de productos usados, las condiciones climáticas, en especial la humedad, etc. Las operaciones descritas en este capítulo no constituyen una relación completa de todas las operaciones de mantenimiento. Todas las operaciones de limpieza han de ser efectuadas tras haber cortado la alimentación eléctrica al la máquina. En ningún caso está permitido el uso de chorros de agua directos y/o de alta presión para lavar el la máquina. Al fin de evitar riesgos de oxidación o de agresiones químicas en general, es necesario mantener perfectamente limpias las superficies de acero inoxidable y pintadas.



Se aconseja apagar la máquina con el interruptor general antes de iniciar las operaciones de limpieza. No lavar el distribuidor con chorros de agua directos y/o de alta presión.

11.1 PUNTOS IMPORTANTES PARA LA LIMPIEZA

Utilizar los productos de limpieza ateniéndose estrictamente a las dosis indicada en la etiqueta. No emplear detergentes demasiado "agresivos", pues podrían estropear algunas partes. Por tanto, el fabricante declina toda responsabilidad por daños ocasionados por uso incorrecto de tales detergentes o empleo de agentes tóxicos.

Con productos sanitizantes (clorodetergentes o afines) 	Interior del distribuidor (zona cajones), cajones, cristal de exposición. Los restos que pudieran quedar tanto de detergente como de desinfectante o de alimentos se quitarán con una esponja humedecida antes de volver a poner en marcha la máquina.	En cada recarga o por lo menos cada 5 días
--	---	--

Con aspiradora o con aire comprimido 	Quitar la suciedad del condensador. Controlar que el aire pueda pasar entre la parte frontal y la posterior del condensador. Después de esta operación, limpiar el distribuidor por dentro.	cada mes
Si esta operación no se realiza correctamente, el sistema de refrigeración podría resultar seriamente dañado.		



**NO SUMERGIR LA CAJA RECAUDADORA EN EL AGUA,
NO USAR MATERIALES ABRASIVOS,
NO USAR LUBRICANTES EN AEROSOL.**

11.2 INACTIVIDAD

Si se prevé un largo periodo de inactividad de la máquina, deben adoptarse adecuadas precauciones para que no se creen situaciones peligrosas al volver a ponerla en marcha; por un largo periodo de inactividad se entiende un periodo de tiempo superior a un mes.

Para largos periodos de reposo hay que:

- Limpiar cuidadosamente la máquina y secarla;
- Controlarla cuidadosamente y sustituir las partes dañadas o gastadas;
- Verificar el apretado de los tornillos y pernos;
- Cubrir la máquina después de haberla colocada en un ambiente protegido.

La nueva puesta en funcionamiento del distribuido automático debe efectuarse siguiendo las indicaciones del párrafo "Instalación" del presente manual, prestando especial atención si se venden productos alimenticios (véase párrafo "Uso del distribuidor automático para la venta de productos alimenticios")