

FAS INTERNATIONAL S.p.A.

Via Lago di Vico ,60 – 36015 SCHIO (VI) ITALY
Telefono +39 0445 502011 r.a. - Fax +39 0445 502010
www.fas.it - info@fas.it
Capitale Sociale € 7.000.000,00 int. vers. - C.F. e P.I.
02081960243
Registro Imprese Vicenza n. 23572



 **REGOLAMENTO (CE) N. 852/2004 sull'igiene dei prodotti alimentari**

Fas International dichiara che i modelli citati in calce alla presente, se utilizzati con procedure corrette come descritto nei relativi manuali d'uso, rispettano i requisiti generali e specifici di igiene del Regolamento (CE) N. 852/2004 DEL PARLAMENTO EUROPEO E DEL CONSIGLIO del 29 aprile del 2004, Capitolo III , paragrafi 1 e 2g.



REGULATION (EC) No. 852/2004 on the hygiene of foodstuffs

Fas International declares that the models listed below, if used in line with the correct procedures as described in the corresponding user manuals, comply with the general and specific hygiene requirements of the Regulation No. 852/2004 OF THE EUROPEAN PARLIAMENT AND OF THE COUNCIL of 29 April 2004, Chapter III , paragraphs 1 and 2g.



RÈGLEMENT (CE) N. 852/2004 sur l'hygiène des produits alimentaires

Fas International déclare que les modèles indiqués au bas de la présente, à condition qu'ils soient utilisés conformément aux procédures décrites dans les modes d'emploi correspondants, répondent aux exigences générales et spécifiques d'hygiène du Règlement (CE) N. 852/2004 DU PARLEMENT EUROPÉEN ET DU CONSEIL du 29 avril 2004, Chapitre III, paragraphes 1 et 2g.



REGLAMENTO (CE) Nº 852/2004 sobre la higiene de productos alimenticios

Fas International declara que los modelos indicados a pie de página, de ser utilizados correctamente tal como se señala en los relativos manuales de uso, cumplen los requisitos generales y específicos de higiene del Reglamento (CE) Nº 852/2004 DEL PARLAMENTO EUROPEO Y DEL CONSEJO del 29 abril de 2004, Capítulo III, párrafos 1 y 2g.



VERORDNUNG (EG) NR. 852/2004 zur Hygiene von Lebensmittelprodukten

Fas International erklärt, dass die nachstehend angeführten Modelle, wenn sie korrekt nach den Verfahrensanweisungen in den jeweiligen Handbüchern benutzt werden, den allgemeinen und spezifischen Hygieneanforderungen der EG-Verordnung Nr. 852/2004 DES EUROPÄISCHEN PARLAMENTS UND DES RATES vom 29. April 2004, Kapitel III , Abschnitte 1 und 2g entsprechen.

CHI CONTATTARE IN CASO DI GUASTO

Nella maggior parte dei casi, molti degli inconvenienti tecnici sono risolvibili con piccoli interventi, consigliamo quindi di leggere attentamente il presente manuale, prima di chiamare il servizio di Assistenza. Nel caso di anomalie o malfunzionamenti non risolvibili l'utente può rivolgersi al referente di zona.

WHOM TO CONTACT IN CASE OF DEFAULT

In most of the cases, many technical inconveniences can be solved with small interventions and therefore we advise to carefully read this booklet before calling the Assistance Service. In case of anomalies or bad functioning which are not solvable, the user can apply to the local agent.

QUI APPELER EN CAS DE PANNE

Dans la plupart des cas, beaucoup des incon vénients techniques peuvent être résolus avec de petites interventions. Pour cela on vous conseille de lire attentivement ce manuel avant d'appeler le service assistance. En cas de nécessité ou pour d'éventuels renseignements le client peut s'adresser au service technique local

MIT WEM SICH IM STÖRUNGSFALL IN VERBINDUNG SETZEN

In den meisten Fällen sind viele der technischen Schwierigkeiten durch kleine Operationen lösbar; deshalb raten wir Ihnen diese Betriebsanleitung sorgfältig zu lesen, bevor Sie den Kundendienst benachrichtigen. Falls nötig oder um eventuelle Erklärungen zu erhalten, sich an den Gebietsvertreter

A QUIEN CONTACTAR EN CASO DE AVERIA

En la mayor parte de los casos, muchos inconvenientes técnicos se pueden resolver con intervenciones menores; aconsejamos, por lo tanto, leer atentamente el presente manual, antes de llamar al servicio de Asistencia. En el caso de mal funcionamiento o de anomalias irresolubles, el usuario puede dirigirse al agente local.

FAS INTERNATIONAL S.p.A.
Via Lago di Vico 60 - 36015 SCHIO (VI) ITALY
☎ +39 0445 502011 - Fax +39 0445 502010
internet: <http://www.fas.it> - e-mail: info@fas.it

GARANZIA

La Casa garantisce i propri distributori da difetti meccanici costruttivi per la durata di 24 mesi. Danni derivati da un uso non corretto della macchina, come un voltaggio diverso da quello prescritto, uso di monete difettose, pulizie trascurate, ecc. non sono coperti da garanzia. Qualsiasi intervento tecnico dovuto a cattivo uso sarà a totale carico dell'utente.

Il costruttore si riserva il diritto di modificare senza preavviso le caratteristiche delle apparecchiature presentate in questa pubblicazione: inoltre declina ogni responsabilità per le possibili inesattezze imputabili ad errori di stampa e/o trascrizioni, contenute nella stessa.

GUARANTEE

The builder guarantees its machines for 24 months for mechanical faults. Damages caused by a bad functioning of the machine, such as incorrect voltage, use of faulty coins, neglected cleaning, are not covered by this guarantee. Every technical intervention due to the bad use of the machine will be at the customer's charge.

The builder reserves itself the right to modify, without notice, the technical features of the machines published in this manual. Furthermore it will accept no responsibility for any possible inexactness due to misprint and/or clerical errors of the same.

GARANTIE

La société garantit ses distributeurs pour une période de 24 mois contre tous défauts mécaniques reconnus par le constructeur. Les mauvaises utilisations du distributeur, par exemple, tension électrique incorrecte, introduction de monnaies défectueuses, malpropreté, etc. ne sont pas couvertes par cette garantie. Toutes interventions techniques dues à la mauvaise utilisation de la machine seront à la responsabilité du client.

Le constructeur se réserve le droit de modifier sans préavis les caractéristiques des appareils présentés dans cette publication; en outre elle décline toute responsabilité pour les possibles inexactitudes imputables à des fautes d'impression et/ou de transcriptions à l'intérieur de cette plaquette.

GARANTIE

Die Firma haftet für 24 Monate für mechanische Herstellungsdefekte. Schäden, die durch unsachgemässen Gebrauch der Maschine entstehen, wie z.B. eine andere Spannung als die vorgeschriebene, Verwendung defekter Münzen, vernachlässigte Reinigung, usw. werden von der Garantie nicht gedeckt. Jede technische Eingriffe, die der schlechten Verwendung zuzuschreiben sind, sind vollkommen zu Lasten des Verwenders.

Der Hersteller behält sich das Recht vor, die Kennzeichen der Einrichtungen, die in diesem Handbuch dargestellt sind, ohne Voranzeige zu ändern. Außerdem lehnt er jede Verantwortung für mögliche Ungenauigkeiten ab, die in diesem Handbuch enthalten sind und Druckfehlern und/oder Abschreibungen zuzuschreiben sind.

GARANTIA

La Firma garantiza los propios distribuidores automáticos y responde por los defectos mecánicos de construcción durante un período de 24 meses. Daños provocados por un uso incorrecto de la máquina, como por ej. un voltaje diferente del prescrito, uso de monedas defectuosas, limpiezas omitidas, etc. no están cubiertas por la garantía. Cualquier intervención técnica que fuere necesaria a causa de un mal uso del distribuidor, estará totalmente a cargo del usuario.

El constructor se reserva el derecho de modificar sin previo aviso las características del equipo tal como se lo presenta en esta publicación: además, declina toda responsabilidad por las posibles inexactitudes que ésta pueda contener, atribuibles a errores de impresión o transcripción.

Le istruzioni, i disegni, le tabelle e quant'altro è contenuto nel presente fascicolo sono di natura tecnica riservata e, per questo, ogni informazione non può essere riprodotta né completamente né parzialmente e non può essere comunicata a terzi, senza l'autorizzazione scritta della FAS.

















The instructions, drawings, tables and everything else contained in this pamphlet are of a confidential nature and, for this reason, no information can be reproduced wholly or in part, nor communicated to third parties without the written approval of FAS.























Les instructions, les dessins, les tableaux et toute autre chose contenue dans le présent dossier sont des informations de nature technique confidentielle et pour cette raison, toute reproduction intégrale ou partielle de ces informations et toute communication de celles-ci à des tiers est formellement interdite, sans l'autorisation écrite de FAS.

Die Anleitungen, Zeichnungen, Tabellen und der restliche Inhalt dieser Akte sind technischer Natur und vertraulich. Deshalb dürfen sämtliche Informationen ohne schriftliche Zustimmung der FAS weder ganz noch teilweise vervielfältigt oder Dritten zugänglich gemacht werden.

Tanto las instrucciones como los dibujos, las tablas y todo lo demás contenido en el presente fascículo son de carácter técnico reservado y, por tanto, no se podrá reproducir ninguna información ni total ni parcialmente y no se podrá comunicar a terceros sin la autorización escrita de FAS.

CONTENTS

1	GENERAL	3
1.1	MACHINE ID.....	3
1.2	LAYOUT OF ADHESIVE STICKERS.....	4
1.3	GUIDE TO CONSULTATION.....	5
1.4	SAFETY DEVICES.....	6
2	USE OF THE VENDING MACHINE FOR THE SALE OF FOOD PRODUCTS	10
2.1	ESTIMATE OF THE IMPACT OF TEMPERATURE SETTINGS ON FOOD WASTE.....	10
3	TECHNICAL CHARACTERISTICS	11
4	DOOR COMPONENTS	12
5	INTERNAL COMPONENTS.....	13
6	TRANSPORT, HANDLING, STORAGE AND UNPACKING.....	14
6.1	TRANSPORTATION AND STORAGE  	14
6.2	UNPACKING  	14
6.3	INSTALLATION  	15
6.4	WARNING FOR INSTALLATION.....	16
6.5	CONNECTING THE PAYMENT SYSTEM.....	16
7	WARNING FOR SCRAPPING THE MACHINE.....	16
8	PROGRAMMING.....	17
8.1	EXPLANATION OF COMMANDS.....	18
8.2	 MACHINE PARAMETERS.....	19
8.2.1	 GENERAL ENABLES.....	19
8.2.2	 REFRIGERATION UNIT	21
8.2.3	 PAYMENT SYSTEMS.....	22
8.2.4	 TIMER	27
8.2.5	 MANAGING SELECTIONS.....	27
8.2.6	 CLONING	32
8.2.7	 AUDIT.....	33
8.2.8	 MACHINE TEST.....	34
8.3	 CONTROL PANEL.....	35
8.3.1	 UPDATE INTERFACE TYPE.....	36

8.3.2		UPDATE CUSTOMISATION.....	37
8.3.3		UPDATE MULTIMEDIA.....	38
8.3.4		IDENTIFICATION PARAMETERS.....	39
8.3.5		CUSTOMIZE.....	39
8.4		SALES DATA.....	40
8.5		EXPORT EVA-DTS DATA.....	40
8.6		EXPORT LOG.....	41
8.7		UPDATE MAIN-BOARD.....	41
8.8		SALE TEST.....	42
8.9		SHOW PHOTO.....	42
9		ERROR CODE TABLE.....	43
10		PRODUCT LOADING / SALES.....	44
10.1		GUIDELINES FOR LOADING PRODUCTS 	44
10.2		ROUTINE LOADING  (SEE COMMAND 51).....	44
10.2.1		PRODUCT LOADING - SMART MODE  (SEE  GENERAL ENABLES).....	45
10.3		VENDING A PRODUCT.....	45
11		ADJUSTMENTS.....	46
11.1		REMOVING THE DISCS  	46
11.2		REPLACING THE DISC CONTROL BOARD.....	46
11.3		EFFECTIVE DIMENSIONS OF PRODUCT COMPARTMENT SPACES.....	47
11.4		PRODUCT COMPARTMENTS.....	48
11.5		POSSIBLE PALETTE COMBINATIONS.....	48
11.6		ADJUSTING HATCH OPENING  	49
11.7		ADJUSTING BELT TENSION  	49
11.8		INSTRUCTIONS FOR REPLACING THE INTERNAL LIGHTING DEVICE.....	50
11.9		ACCESS TO CONTROL PANELS AND REFRIGERATION UNIT  	50
12		INSTRUCTIONS FOR CLEANING.....	51
12.1		IMPORTANT POINTS FOR CLEANING.....	51
12.2		INACTIVITY.....	51

1 GENERAL



This manual has been prepared for the most complete model: consequently there may be extra descriptions or explanations that do not apply to your machine.

This documentation is an integral part of the machine and must accompany it when it changes hands or is moved throughout the company.

Before installing and using the vending machine, you must read and fully understand this manual as it provides information regarding safe installation, operation and maintenance of the unit.

This manual provides all the information needed by the personnel assigned to running and maintaining the machine so they can operate in full safety.

Contact the manufacturer for any information, spare parts or accessories you may need; Never perform any operations you are unsure of. This is strictly forbidden.

To access the online spare parts area, enter the following address:

<https://ricambi.fas.it>

The User Manual contains the energy label. Use the QR code at the top right to connect to the Eprel Product Database.

Bear in mind that the energy label must only be attached to the vending machine for “display” purposes (trade fair or showroom); it is not valid in the case of real use with additional devices assembled by third parties.

The manual or a copy thereof must be kept near the machine, on hand for the operator to consult; it must be kept in a place protected from heat, humidity and corrosive agents (oils, lubricants, corrosive products).

The manual must be consulted carefully so as to prevent damaging it; never remove any pages, replace or delete information or modify the content of the manual in any way.

Any updates and sheets illustrating the accessories are considered integrations to the manual and therefore must be attached therewith.

1.1 MACHINE ID

The following pages of this booklet show the user how to identify the VENDING MACHINE; This information will be very important later on as it enables the manufacturer to provide technical information quickly and safely and to facilitate spare parts management.



You are therefore advised not to damage or remove the means of product identification.

The ID label is a plastic laminated data-plate showing the information that must be provided to the manufacturer when needed;

This label is the only one recognised by the manufacturer for product identification.

1.2 LAYOUT OF ADHESIVE STICKERS

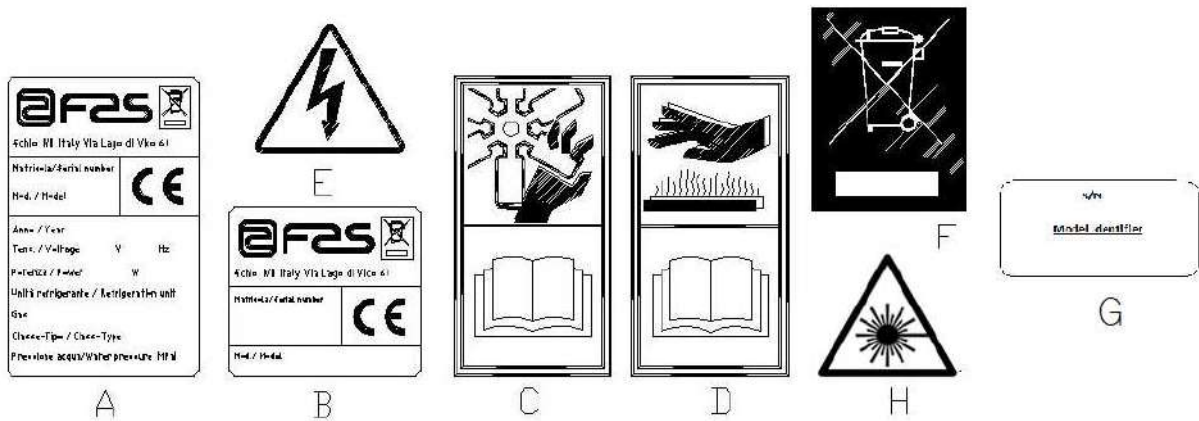



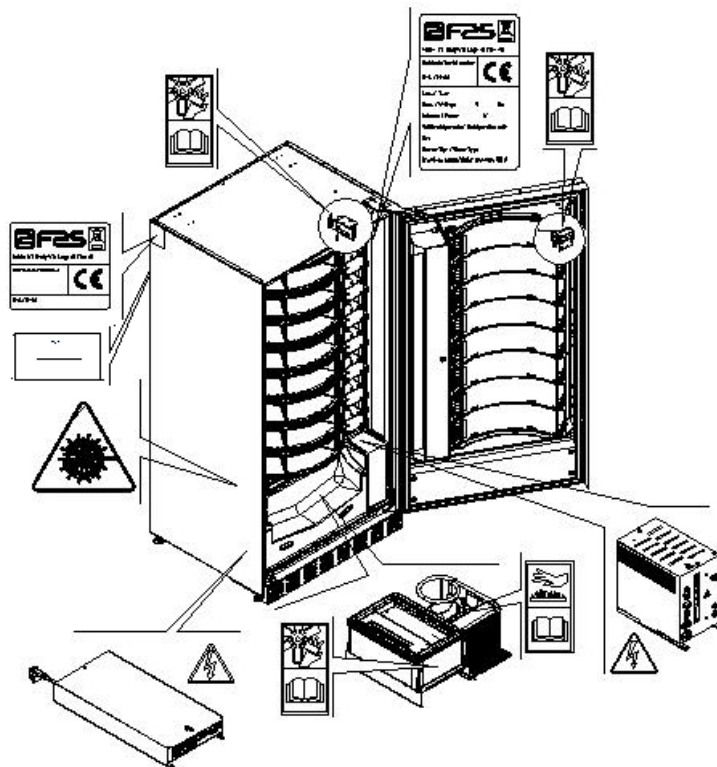

G	Full ID data-plate
B	ID label
C	Safety sticker indicating the danger of rotating parts
D	Safety sticker indicating surfaces at high temperatures
E	Safety sticker indicating the presence of electrical voltage
F	Disposal according to WEEE, in accordance with national law.
G	Energy range identification plate
H	(LED LIGHTING) LASER RADIATION - DO NOT STARE INTO BEAM - CLASS 2 LASER PRODUCT

The complete ID label "A", showing all the machine information, is set inside the body (see diagram below). If there is printing on the side of the body, label "B" is placed on the back of the body, at the top right. Furthermore, the serial number is also printed on the most important element of the machine (fans, compressor cards, etc.).



1.3 GUIDE TO CONSULTATION



SYMBOL	MEANING	REMARKS
	DANGER	Indicates a danger that may even lead to death.
	WARNING	Indicates a warning or notes on key functions or useful information. Pay close attention to the text accompanying this symbol. It requires that maintenance personnel take a measurement reading, check a report, check the correct positioning of some part of the machinery, etc., before performing a certain command or operation.
	SCHEDULED MAINTENANCE ACTIVITIES	<i>The term scheduled maintenance indicates:</i> the reloading operations, setting the control parameters, emptying out the coins, and the cleaning operations in the areas in contact with the food products.
	SPECIAL MAINTENANCE ACTIVITIES	<i>The term special maintenance indicates:</i> maintenance tasks of varying complexity (mechanical, electrical, etc.), performed under particular conditions or agreed upon with the user and not considered under the scheduled maintenance activities.
	RECYCLING	The materials must be disposed of in an environmentally-friendly manner. This is mandatory.

Pay close attention to any text in bold face, a larger font or underlined, as it always refers to operations or information of particular importance.

The attached wiring diagrams are to be used exclusively by skilled technicians authorised by the manufacturer to carry out maintenance and special controls.

On the pages that follow, when referring to the machine, the terms "front" or "forward" indicate door side, while the term "back" or "rear" is used to indicate the opposite side; the terms "right" and "left" refer to the operator's right and left side when standing in front of and facing the unit.

For each operation to be carried out on the machine, a level of expertise (see below) is given to indicate the persons qualified to perform the operation concerned.

Final user	Person without specific expertise, able to perform the operations of purchasing and retrieving the product only by using the controls displayed on the machine or by following the instructions given on the display
Scheduled maintenance operator	Persons able perform the tasks indicated for the previous qualification level and, in addition, to operate according to the instructions indicated with the symbol  in this manual
Special maintenance operator	Personnel able perform the tasks indicated for the previous qualification levels and, in addition, to operate according to the instructions indicated with the symbols  in this manual. In some cases, the skilled technicians must also be able to intervene with the guards disabled, and thus under unsafe conditions. However, operations with moving and/or powered parts must only be performed in exceptional cases and only when intervention under adequately safe conditions have proved impossible. Only persons with the knowledge and practical experience with the unit — in particular with unit safety and hygiene — should be allowed access to these areas.

The operations described in this manual — covering all phases of the machine life cycle — have been carefully analysed by the manufacturer; Therefore, the number of operators and their indicated qualifications are those most suitable to best perform the functions.

1.4 SAFETY DEVICES



This appliance can be used by children of at least 8 years of age and by people with reduced physical, sensory or mental capabilities, or insufficient experience and knowledge, provided that they are carefully supervised or instructed about how to use the appliance safely and the risks that this entails.



The use of non-original accessories or components endangers the safety of the machine. The manufacturer declines all responsibilities for the use of parts or accessories that are not original and is not accountable for whatever damages, direct or indirect, should result from such improper use. The variety of similar products that may be available on the market, prevents the manufacturer from a possible check on these components. Caution: the use of components and spare parts that are not original may void the entire machine warranty.



The vending machine construction and analysis relevant to safety issues refer to the requirements in force.

The power supply wire is of the type with non-separable plug. If the connection cable needs to be replaced, the work must only be performed by qualified assistance-service personnel.

Any work other than routine maintenance should be performed with the unit disconnected from the power supply.



Always wear suitable clothing, as indicated herein and in the current national laws in force in the country where the machine is to be used; This is mandatory. Never wear loose, fluttering clothing, belts, rings and necklaces; Long hair should be gathered up under a special cap.

Never operate the machine with the fixed and/or mobile guards disassembled or with safety devices bypassed. This is strictly forbidden.

Never remove or tamper with safety devices. This is strictly forbidden.

Never perform any maintenance or adjustments unless you have thoroughly read and understood the contents of this manual.

Adjustment operations performed with reduced safety or with the safety devices partially bypassed must be performed by a single person and access to the machine by unauthorised persons must be prohibited during this time; As far as possible, only one guard should be bypassed at a time.



After performing adjustments or maintenance under reduced safety conditions, always reinstate all guards and correct machine operating status as quickly as possible.

Diligent performance of the periodic, scheduled maintenance indicated herein is required both to ensure operating safety and to keep the machine in good working order.

Check that the safety labels are in good condition and study their meaning: they are required to prevent accidents; If they have deteriorated, been lost or refer to components that have been replaced, they must be replaced by requesting original replacement labels from the manufacturer and they must be set in the exactly the same position as shown in this manual



Remember: a prudent operator in good physical and mental condition is the best insurance against any injury.



Using the wiring diagrams to make modifications is strictly forbidden.



Using a different number of workers, or persons with qualifications below those required, could endanger the personnel involved or anyone in the vicinity of the machine.



Food products must be dispensed by the vending machine in hermetically sealed packages. Comply rigidly with the producer's instructions regarding the expiry date of each product and the conservation temperature

The vending machine should be considered equipment suitable for maintaining the temperature of the products, **NOT** for cooling them.

For fresh and/or perishable food products, and in all cases provided for by the laws in force, it is necessary: to set the internal temperature of the vending machine in accordance with the laws in force; during transportation to the vending machine, to maintain the products at the temperatures provided for by the laws in force.



This vending machine is equipped with a "refrigeration safety device" in accordance with the standards relevant to the preservation of fresh food in force in various countries which permits these products to be maintained in the conditions specified in the manual as long as these products are introduced at the correct temperature for their preservation as set forth in these standards.

The non-observance of this regulation could activate the "refrigeration safety device".



To guarantee the correct operation of the vending machine, do not change the position of the drawers.



CAUTION:
The "T.A." (ambient temperature) version of the vending machine, without the refrigeration unit, IS NOT intended for the sale of foodstuffs.



In the event of fire, do not direct jets of water against the machine as this could cause short-circuiting and result in accidents, even fatal, for persons nearby.



Turn off the machine using the main switch and unplug it before starting any cleaning operations. Do not wash the vending machine with direct and/or high pressure water jets.



Never immerse the coin mechanism in water
Do not use abrasive materials
Do not use spray lubricants



Do not keep explosive substances such as aerosol cans with a flammable propellant in this appliance



This appliance is intended for use in domestic and similar applications, such as:

- kitchen areas for staff in shops, offices and other workplaces;
- farm holiday centres and guests in hotels, motels and other residential venues;
- bed & breakfast and similar venues;
- catering and similar non-retail applications.



The unit must be connected to a power supply mains with earth connection compliant with current law. The manufacturer recommends providing an electric power supply mains for the vending machine which is equipped with a disconnecting device having a contact opening of at least 3 mm. Ensure that the plug is accessible after installation. Never use extension cords, adapters or trailing sockets.



CAUTION: when positioning the appliance, make sure the power cord is not trapped or damaged

2 USE OF THE VENDING MACHINE FOR THE SALE OF FOOD PRODUCTS

	<p>CAUTION: To determine and set the conservation temperatures of the food products, comply with the instructions provided by the producer and by the relative laws in force. These operations must be assigned to adequately qualified personnel as defined by the person in charge of the equipment.</p>
---	---

The vending machine can be used for the sale of food products.

Some **examples** of food products that can be sold include:

- sweets, hazelnuts, chewing gum and similar sweets
- biscuits, crackers and similar bakery products
- foods with a pH level of 4.6 or less or with a water activity value (Aw) at 25°C of 0.85 or less
- foodstuffs maintained at a temperature of 5°C or lower for a period of time specified by the producer, but not more than 5 days
- foodstuffs packaged in hermetically sealed containers
- foodstuffs that have been treated to prevent deterioration

2.1 ESTIMATE OF THE IMPACT OF TEMPERATURE SETTINGS ON FOOD WASTE

	<p>CAUTION: The use of the correct programming parameters will allow the food products to be stored until their natural expiry date, thereby minimising waste. An accurate HACCP analysis is also recommended however, to avoid Health Control settings that are too strict for the real external temperature parameters; remember that, by law, all perishable products must be thrown away every time the safety device is activated.</p>
---	--

3 TECHNICAL CHARACTERISTICS

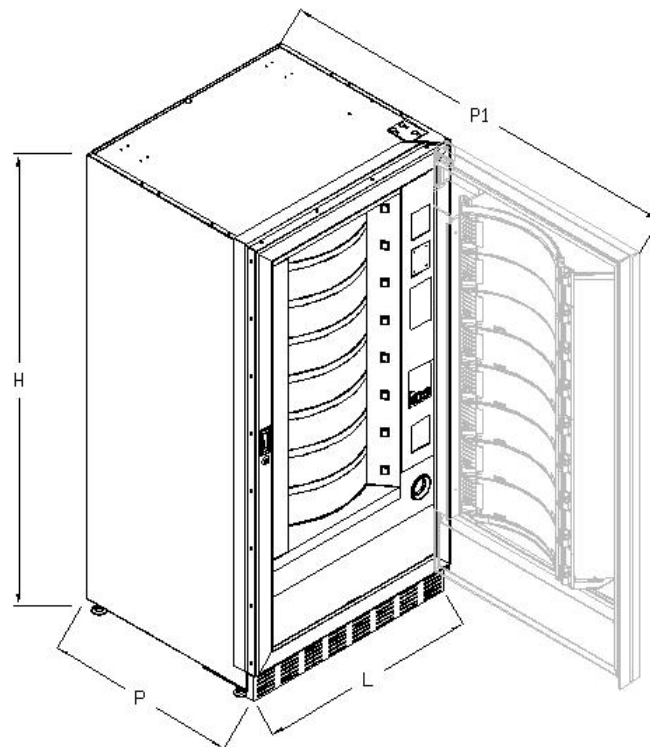

Height	H = 1830 mm
Width	W = 910 mm
Depth	D = 795 mm P1 = 1670 mm
Weight without packaging	315 kg
Rated voltage	see ID data-plate
Rated power	see ID data-plate
Vending system	FIFO / SHOPPER
Pick-up hatches	8
Max weight per disc (evenly distributed)	9 kg.
Limit environmental conditions for operations	Ambient temperature - max. 32°C Ambient temperature - min. 3°C Relative humidity - max. 65%
Refrigeration system	Compression - class N Cyclic defrosting
Weighted sound pressure level "A"	Less than 70 dB

Caution: the door must be open by 180° for full access.

4 DOOR COMPONENTS

- 1 **Display:** the total coins inserted in the slot, the selection reference, the price of the selection and all the operating messages appear on the display. An icon is displayed that allows the discs to be rotated. If there is a fault with the vending machine, the tablet displays the current alarm.
- 2 **Coin return button:** this push button is used to release any coins jammed in the coin mechanism and return them to the coin return cup.
- 3 **Coin slot:** the customer inserts the credit required to purchase the product in this slot.
- 4 **Coin return cup:** is located on the lower part of the machine and is used to return the change.
- 5 **Delivery door:** the customer collects the product selected from this enclosure.
- 6 **Door lock.**
- 7 **Leg cover**

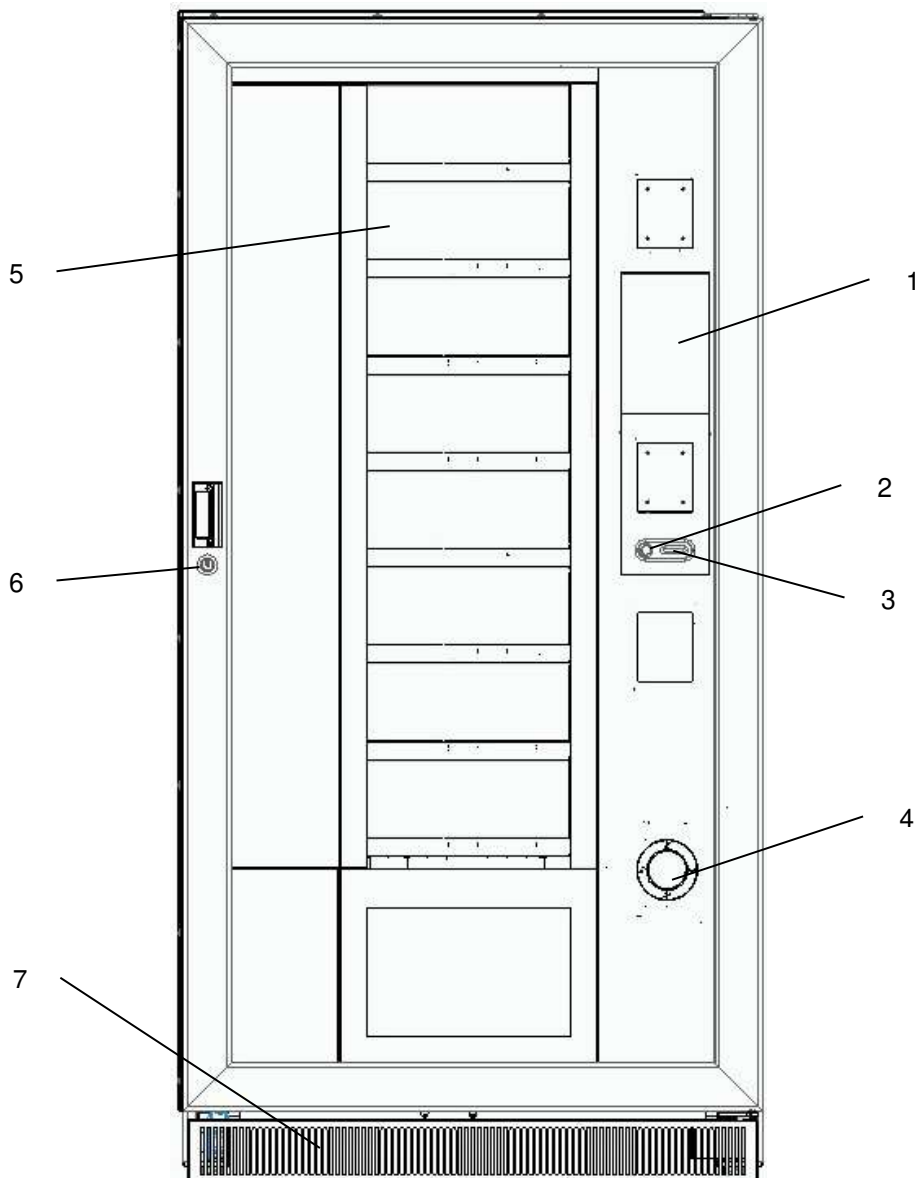

fig. 1

5 INTERNAL COMPONENTS

- 1 **Disc rotation motors**
- 2 **Pick-up hatch motors**
- 3 **Control panel:** it is located in the lower part of the body and it distributes power supply to the disc rotation motors and the pick-up door motors. It has a safety switch to cut off the distributor's electrical system power supply
- 4 **Refrigeration unit:** installed at the bottom of the cabinet, behind the collection pocket; it keeps the internal temperature of the vending machine at the set value.
- 5 **Control panel:** it is located in the lower part of the main body, behind the coin box; it brings electrical connections together, as well as the power board.
- 6 **Main board:** it is located inside the token box and manages the various functions of the vending machine.
- 7 **Coin box**

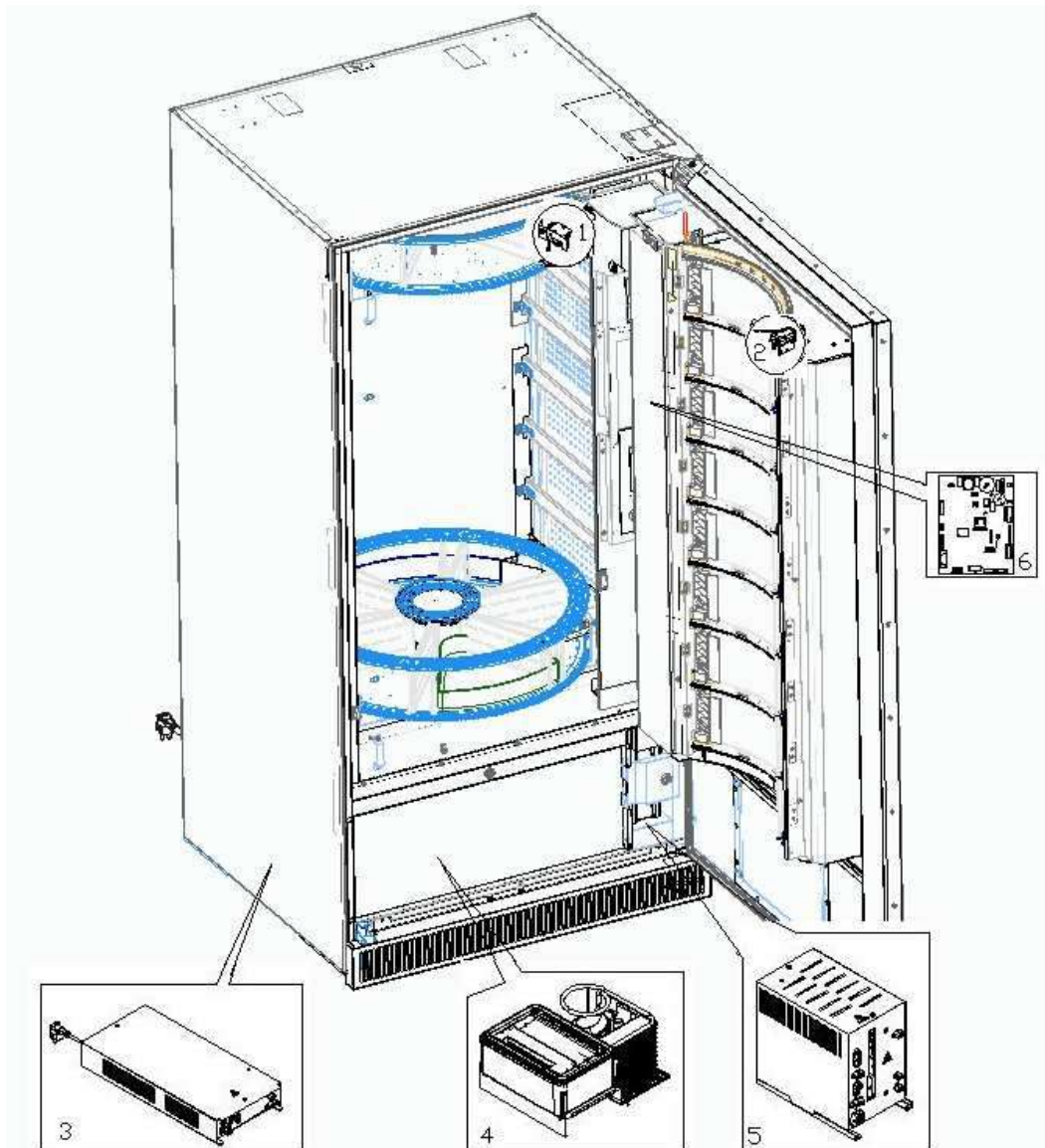

fig. 2

6 TRANSPORT, HANDLING, STORAGE AND UNPACKING



Examine the machine both inside and outside and notify the carrier immediately of any damage.

6.1 TRANSPORTATION AND STORAGE

In order not to cause damage to the distributor, the loading and unloading manoeuvring must be performed with particular care.

The loading/unloading manoeuvres must be carried out by lifting the machine with a lifting truck, either motor-driven or manual, and by positioning the forks in the area under the pallet.

To move the machine over short distances, for example inside a premises or office, the pallet need not be used. Proceed however with maximum caution to prevent damaging the machine. Instead, the following are always strictly **forbidden**:

- To lay the machine down;
- To drag the distributor with ropes or similar;
- To lift the distributor from the sides;
- To lift the distributor with any type of sling or rope;
- To shake the distributor and its packaging.



It is strongly advised not to lay the vending machine in a horizontal position because the oil in the compressor may enter the valves and ruin the compressor irreparably at start-up.
If the vending machine is laid flat, place it in an environment with a temperature no less than 18°C and wait at least 2 hours before operating the machine again.

As regards storage of machines, the storage environment should be very dry with temperatures between 0° to +40° C.

After having set the machine in a protected environment, cover it and avoid accidentally moving or bumping it. **Never** stack several packaged machines on top of one another, and keep in the vertical position as indicated by the arrows on the packaging itself.

6.2 UNPACKING

The packing material must be removed carefully to avoid damaging the machine. Inspect inside and outside the cabinet for any damage. Do not destroy the packing materials until the carrier's representative has examined them.



Remember to remove packing materials or equipment inside the vending machine which could affect the correct function of the machine.

To remove the machine from the pallet, simply loosen the 4 hexagonal-head screws (2 at the back of the distributor and 2 at the front) which secure the machine base to the pallet and which are reached by opening the door.

To ensure the correct circulation of air in the refrigeration unit, re-install the rear brackets which secure the vending machine to the pallet, upside down.



Always dispose of packing materials in an environmentally-friendly manner and in compliance with current law.



When lifting the vending machine, ensure that the supporting feet are removed from the pallet.

6.3 INSTALLATION

The vending machine must be installed in a place that is - or can be - aired (floor, intermediate floor) and that can withstand its weight.

	The unit cannot be installed outdoors, must not be exposed to direct sunlight or installed where jets of water may be used. The unit can be installed in a place with ambient temperature ranging between 3°C and 32°C.
---	---

Check that the power of the whole electrical system is adequate for the maximum power of the machine (see plate). When in doubt, contact a qualified technician. Such personnel should also verify that the section of the plant cables are suitable for the power absorbed by the vending machine.

	<p style="text-align: center;">The following guidelines apply only to the United Kingdom.</p> <p style="text-align: center;">The cables are colour coded as follows: <i>GREEN AND YELLOW - EARTH ---- BLUE - NEUTRAL ---- BROWN - PHASE</i></p> <p>As the colours of the wires in the unit cable may not correspond to the coloured markings on the terminals in your plug, proceed as follows: Connect the GREEN and YELLOW wire to the terminal which is marked E, bears the earth symbol, or is coloured either GREEN or GREEN and YELLOW. Connect the BLUE wire to the terminal which is marked N or is coloured BLACK or BLUE. Connect the BROWN wire to the terminal which is marked L or is coloured RED or BROWN.</p>
---	--

	The manufacturer cannot be held liable for damages resulting from failure to observe the above precautions.
---	--

- Once the connections have been made, the vending machine must be placed near a wall so that its back has a minimum distance of 7 cm from the wall in order to allow for regular ventilation.
- After having positioned the machine, adjust the four adjustable feet so that the machine is perfectly horizontal; all the feet should touch the floor.
- Mount the front leg cover.
- Check both the front leg cover and the mesh screens behind and under the refrigeration unit to ensure they are always clean and not blocked in any way.

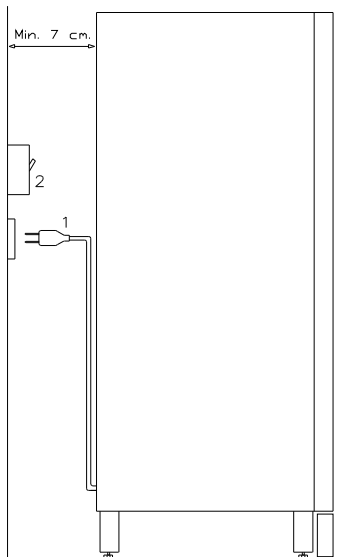

Description of connections:

- 1 "Schuko" German-type plug
- 2 Differential magneto thermal switch

- To switch on the machine, follow the instructions below. Connect the power cable. If no errors are identified, the machine is ready to use.
- Program the machine (see the "PROGRAMMING" chapter), set the REFRIGERATION PARAMETERS (see the relevant paragraph) in accordance with the food products loaded into the automatic vending machine and set the prices.
- If the machine is supplied with a change-giving mechanism, insert the corresponding coins in the change-giving tubes.
- Load the machine with products (see the "Loading the products" section).

6.4 WARNING FOR INSTALLATION

The machine is sold without a payment system. Therefore any damage to the machine or harm to people or property due to the incorrect installation of the payment system will be the exclusive responsibility of those who made the installation.

6.5 CONNECTING THE PAYMENT SYSTEM

The coin mechanism must be connected and disconnected with the machine switched off.

The connectors required to connect the coin mechanism are located next to the main board. The vending machine is set up for payment systems with EXECUTIVE, MDB and BDV protocols.

- Fasten the coin mechanism on the support between the two pins.
- Connect the coin mechanism connectors to the machine.
- Adjust the coin chute on the coin mechanism opening
- Adjust the coin return button leverage

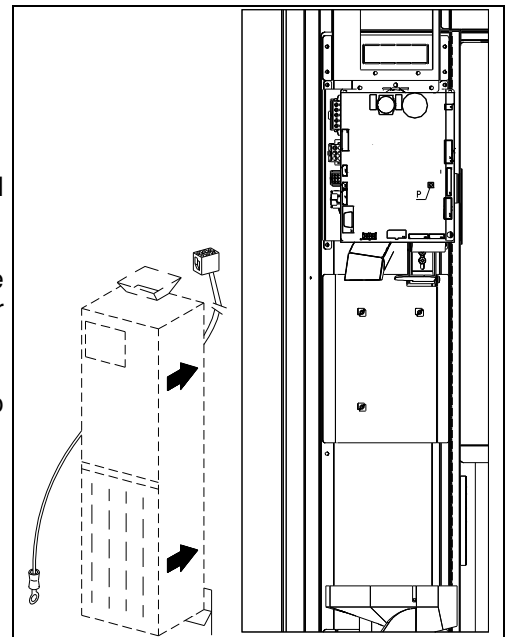

7 WARNING FOR SCRAPPING THE MACHINE

If the machine is disassembled in order to be definitively demolished, it is obligatory to follow the rules in force regarding the protection of the environment. All ferrous, plastic or similar materials should be taken to the authorised depots. Particular attention must be made to:

	<p>The gases in the refrigeration unit (of any type - refer to the identification plate) must be collected with suitable equipment by specialised firms</p> <p>The insulation materials must be recovered by specialised firms.</p>
---	---

If you have any queries, you are recommended to contact the relevant local refuse disposal authorities.

8 PROGRAMMING

Above the coin mechanism door, there are two buttons with the following functions:



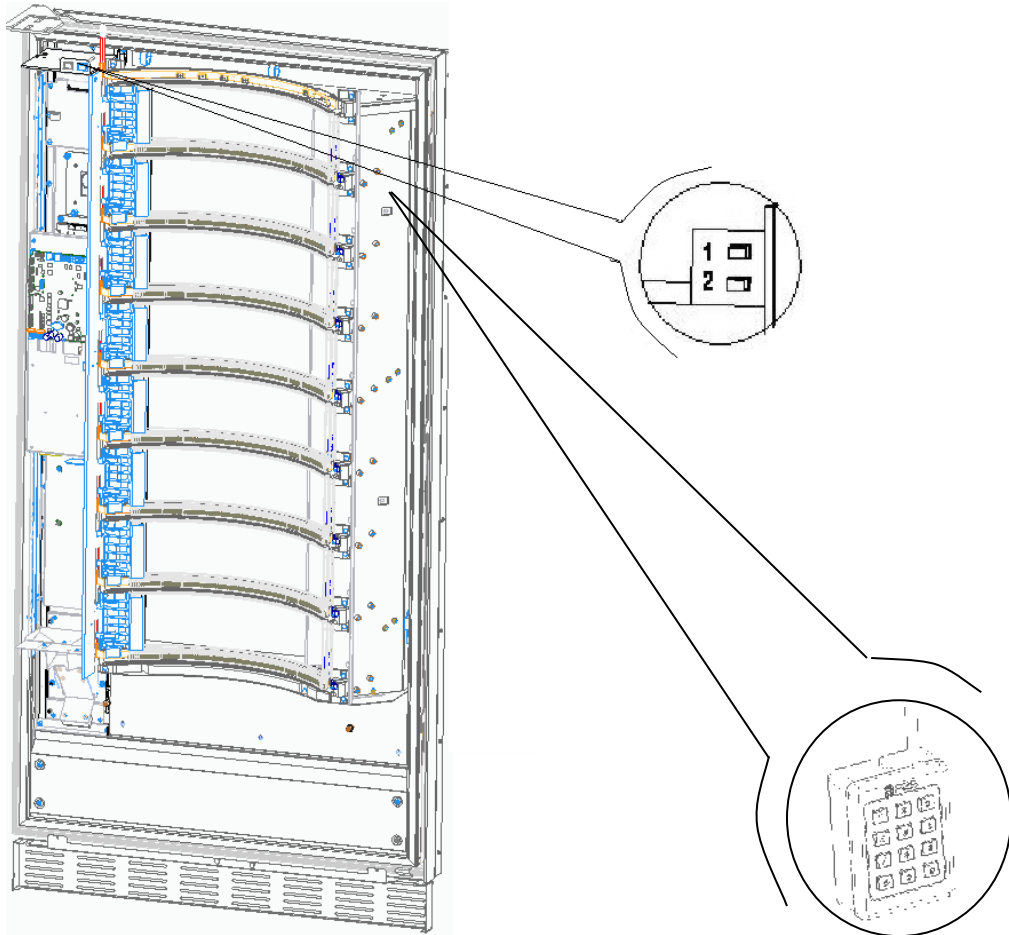











1. Programming button
2. Do not use



There is also a numeric keypad to be used when reloading in NORMAL mode (see par.8.2.1)









8.1 EXPLANATION OF COMMANDS

Entering programming mode goes to the main menu:

	Quit programming mode
	Display all firmware and software versions.
	Select the language for the descriptions in the programming menu and machine configuration
	Enter the sub-menu to set various machine parameters
	Cancel blocking and active errors
	Display and cancel error chronology
	Enter the sub-menu to set the logic interface, multimedia files and engine updates
	View sales data
	Export EVA-DTS data
	Used to export the log file to a USB key
	Reset the machine
	Update main-board software
	Access to sales test and display current and operative selections
	Allows you to view the photo of the machine configuration previously uploaded using the telemetry site
	Used to access the smart loading mode directly from the programming screen



8.2 MACHINE PARAMETERS

	Quit and return to previous screen
	Used to set currency, discount mode and reloading mode. Set LED switch-off on opening the door and reduce standby brightness; display stroke counter and enable oven column management.
	Set all parameters relating to refrigeration unit operation
	Access to the payment system programming sub-menu
	Set the weekly timer
	Enter the sub-menu for selection management: prices, disk configuration, inhibits.
	Import and export machine configuration
	Allows you to download EVA-DTS data by communicating with external systems (IRDA, etc.)
	Allows a series of automatic functional tests to be performed: disc rotation, door opening/closing, etc.



8.2.1 GENERAL ENABLES

Currency: used to write the required currency (the parameter with precedence in any case is the currency symbol underneath the **Identification Parameters**)

Reload mode setting: this command sets the type of reload required. The following options are available:

FAST reload: this function enables the machine as if it were completely reloaded. It is performed by opening and closing the door.

ROUTINE reloading per disc: use the programming keypad (see fig. on page 13) to press corresponding disc number (1 = first disc at the top) and thereby rotate it by about 1/3 of a turn. The operation must be performed with the door open. See paragraph 10 PRODUCT RELOADING / SALES.

INTELLIGENT reloading: in this case, the presence of the product and the expiry date are checked during the sale. The loading operation is performed with the door closed through the hatches (see paragraph 10 PRODUCT RELOADING / SALES).

	When fast reloading or routine reloading are used, i.e. with the door open, access to moving parts is possible.
---	--

Price setting: this drop-down menu displays the options for dividing the prices for each disk. the following possibilities are available:

- a) 1 price: associates prices 1-8 with discs 1-8.
- b) 2 prices: each plate is divided into two halves which can be given different prices. The first half of each plate refers to prices 1-8 while the second half of each plate refers to prices 9-16. Inasmuch, price 9 corresponds to the second half of disc 1, price 10 to the second half of disc 2, etc.
- c) 3 prices: each plate is divided into 3 sections, each of which refers to a different price. The first section of plates 1-8 is associated with prices 1-8; the second section with prices 9-16 and the last section with prices 17-24.

Discount mode: the following discount types are possible depending on the option chosen in the drop-down menu:

- no discount.
- discount in certain time slots.
- discount on purchases with key/credit card (only possible in MDB mode).
- discount for time slots and purchases with key /credit card (only possible in MDB mode).



N.B. To apply discount by time slots, the time slots required in the weekly timer must be defined. For machines with the cashless system, this command makes it possible to apply different price tables. The selection of the table to be applied at the time of sale occurs automatically via the communication protocol between machine and reader (only possible for MDB cashless systems which are provided with this option).

Hatch opening time: the time (in seconds) while the hatch remains open after the sale can be set

Buzzer enable: tick the box to enable operation of the buzzer during machine operation.

Reduce standby lighting: tick this box to reduce brightness during energy-saving slots (see Weekly Timer



sub-menu). If this option is disabled, the LEDs are completely switched off.

Switch off lighting when door is open: enable/disable the LED off with door open option

Enable internal temperature and evaporator temperature display: by ticking this box, both the internal temperature of the vending machine and the evaporator temperature will appear on the main screen in the STANDBY status

Hatch closed with disc rotating (reloading): by flagging this box, during the smart recharge stage the collection hatch will close before rotating the disc



8.2.2 REFRIGERATION UNIT

Internal temperature: sets the lower internal cabinet temperature of the machine, i.e. the temperature below which the compressor is turned off. The pre-set value is +3°C. This value can be varied between +2 and +25°C.

Defrost termination temperature: every time the compressor pauses, the temperature of the evaporator is controlled by the evaporator feeler. This command allows the evaporator temperature to be set, above which, after dripping, the compressor can restart operating; this is to ensure complete defrosting of the evaporator itself. The command is pre-set at 3°C and can vary between 3°C and 12°C.

Defrost interval: set the defrost interval in hours - i.e. the time between one defrost cycle and the next. This value can be varied from 1h to 8h, and is pre-set at 4h.

Refrigerator safety action delay: sets the delay time for refrigerator safety activation. This period of time prevents the vending machine from shutting down following an operation that involves having the door open with the subsequent increase in the internal temperature. The delay in activating the refrigeration unit safety device gives the machine time to return to its normal operating temperature. The value of this command is pre-set at 60 min, but can be varied from 30 to 360 min.

Refrigerator safety temperature: sets the trigger temperature for the safety device, that is the temperature above which it prevents the machine from vending the selected product. This control is disabled when the machine is switched on and after the door is shut for the period of time set in **Refrigerator safety action delay**. The pre-set value is +7°C, but it can be varied from +7°C to +35°C. When the refrigeration unit safety device trips, the selections involved remain out of service. To reset the refrigeration unit safety device: with



the door open, access programming mode and reset the error using the **Cancel errors** icon



Products must be inserted at the correct temperature for preservation as specified by the regulations in force. The non-observance of this regulation could activate the "refrigeration safety device".

see paragraph "GUIDELINES FOR LOADING PRODUCTS"

Dripping time: used to set the time (in seconds) while the evaporator fan remains stopped after defrosting so that the water can flow into the condensate tray

Temperature probe offset: used to set the offset (in °C) of the vending machine internal probe reading.



8.2.3 PAYMENT SYSTEMS

	Quit and return to previous screen
	Used to set the payment system operating mode
	Used to set various parameters relating to the payment system depending on its operating mode



8.2.3.1 PROTOCOL

Payment system: it is possible to choose the type and mode of coin mechanism operation. The parameter can assume the following values:

- EXECUTIVE with prices managed in the machine
- EXECUTIVE PRICE HOLDING (i.e. prices programmed in the coin mechanism); in this case, prices



programmed using the **Prices** icon must be the same as those programmed in the coin mechanism. Alternatively you can set the “Price-Display” parameter. If enabled, the machine will exclusively use the price information received from the payment system

- BDV
- MDB

Single/multi-sale: it is possible to choose whether the vending machine operates in single-sale mode and thereby gives change in cash mode. If this is not possible, the sum is added to the amount totalled due to overpricing. Conversely, if the vending machine operates in multi-sale mode, the amount in excess of cost after the sale is displayed once again and can be recovered by simply pressing the “change” button or used for a new selection.

Machine blocked if payment systems are off-line: it is possible to choose whether to block the vending machine if the payment system is out of service

Enable change-giver motor: enables the change-giver motor.

Enable coin insertion sensor:

it is possible to enable the presence of the microswitch involved in coin insertion.

Change-giver inactivity time: allows setting of the time interval between one change-giver motor cycle and the next during the vending machine idle time. The single cycle is programmable between a minimum time of 2 minutes and a maximum of 250 minutes.



8.2.3.2 SETTINGS

EXECUTIVE:

Maximum credit: it is possible to set the maximum credit accepted by the coin mechanism. If this value is exceeded, acceptance of further coins is blocked

EXECUTIVE PRICE-HOLDING:

Maximum credit: it is possible to set the maximum credit accepted by the coin mechanism. If this value is exceeded, acceptance of further coins is blocked

The **Price-display** function can be enabled/disabled. When enabled, the machine will exclusively use the price information indicated by the payment system

Enable pre-selection: tick this box to activate the mode that allows the selection to be made first and then the payment.

Pre selection time-out: after enabling the "pre-selection" mode, it is possible to set the maximum time in seconds that can elapse between selection and payment

After making sure that the payment system used supports the price table read function and that this function is enabled, it is possible to set the number of price lines used in the **Price Table Dimension** bar.

If the payment system also manages the cashless table, tick the **Read cashless prices** box.

After setting the dimension and the table and enabling, if necessary, reading the cashless prices, it will be



possible to read prices from the payment system by selecting the **Read prices** icon



If the system does not support this function, compile the price table using the **Price table** icon.

Read cashless prices

Enable Slave Executive

BDV

Maximum credit: it is possible to set the maximum credit accepted by the coin mechanism. If this value is exceeded, acceptance of further coins is blocked

Maximum change: This function is active only in multi-sale. If the value of the remaining credit after a sale is greater than the value set in this line, giving change will be blocked. Therefore it will be necessary to make further purchases until the remaining credit is lower than the set value. By moving the return lever, it will be possible to obtain the change.

The **Price-display** function can be enabled/disabled. When enabled, the machine will exclusively use the price information indicated by the payment system

Level of coins for exact amount: a value between 0 and 15 representing the number of coins to be added to the minimum level fixed in the coin return tubes - can be programmed, in order to quit the “exact amount” condition.

Exact amount condition:

it represents the combination of empty spaces in the tubes so that the exact amount message can be activated. Here is a list of possible combinations:

0 = A or (B and C)	1 = A and B and C	2 = only A and B
3 = A and (B or C)	4 = only A	5 = only A or B
6 = A or B or C	7 = only A and C	8 = only A or C
9 = only B and C	10 = only B	11 = only B or C
12 = only C		

Enabling cashless reader it is possible to tick the box and enable the cashless function



The icon **Inhibit coins** can be used to block acceptance of particular coins by the coin mechanism



The icon **Inhibit exact amount coins** is used to block acceptance of certain coins when very little change is due, i.e. when the display shows the message "Insert exact amount only".

MDB

Maximum cash credit: it is possible to set the max credit accepted by the coin mechanism by either key/card or cash is set, and if this amount is exceeded acceptance of further coins or banknotes is blocked

Maximum cashless credit: it is possible to set the maximum credit accepted by the coin mechanism for key/card purchases

Maximum change: the maximum quantity of coins that can be returned; default value 1000, max value 9000.

Overpay hold: ticking this box enables the option to maintain overpay at the user's disposal for an indefinite period of time

Purchase obligation before return: when this box is ticked, the customer is obliged to complete the purchase before receiving change. This is to prevent the coin mechanism being used as a coin-changer. If the purchase fails to happen, the change will be given out.

Minimum level of tubes: this is the number of coins for each coin box mechanism which must remain in each tube in order to guarantee the correct function of the coin delivery system (consult the manual of the coin box mechanism for instructions on setting the correct value of this parameter). If a different value is associated to each tube, the maximum value set must be between those indicated. The setting of this parameter is fundamental for ensuring the correct coin management by the vending machine.



N.B. The tube inventory, icon  located in **Tube filling**, stops when the contents of each tube reaches the value set at **Minimum tube level**. To empty the tubes completely, use the coin box mechanism delivery buttons.

Banknote reader enabled in exact amount condition: ticking this box under exact amount conditions inhibits the banknote reader

Coin counter update: select whether to use the counters corresponding to the content of the coin mechanism change-giving tube or use only the counters inside the machine. When the box is ticked, at each power-up the counters inside the machine which correspond to the content of the change-giving tubes are updated with the values transmitted by the coin mechanism.

Inhibit cashless credit display prevent or enable display of credit from the MDB cashless device (key or card reader). When the box is ticked, the credit for the cashless device is not displayed



Level of coins for exact amount: this command is for setting (for each change-giving tube) the number of coins below which the machine can be considered to be in a condition of 'no coins available for change'. The set value must always be higher than the minimum coin level in the tubes (example: if the **Minimum level of tubes** is set at 5, the values set in this command must have a minimum value of 6). The tubes that are not included in this condition must be set at "0".

When the contents of any one of the tubes included in the condition drops below the corresponding set value, the machine displays the warning that there are no coins available for change.



Enable coins: enable/disable acceptance of particular coins by the coin mechanism.



Enable notes: enable/disable acceptance of particular banknotes by the reader



Enable exact sun coins: this command is used to enable/disable the acceptance of special coins in terms of rest small when the display shows the message "insert only exact amount".



Enable escrow: enable the “Escrow” function for each banknote



Coin table: it is possible to create a table by associating the value of coins and coin identification numbers when there is a selector instead of a coin mechanism. (i.e. associate a 1 Euro coin with Coin 3 and a 50 cents coin with Coin 4)



Tube filling



On inserting coins into the tubes, the relative bar chart (T1 = Tube 1) is updated to show the number of coins inserted on top.



To empty a tube, click on the icon of the tube in question.



8.2.3.3 SATYSPAY

To enable the payment platform, enter the code received from Satsipay in this menu and then run the tests to make sure it is working properly.

Enter the Satsipay prices for the products in price table no.3.

To After making the checks, go to **Control panel**  -> **Customize**  and enable Satsipay.



8.2.4 TIMER

The weekly timer settings sub-menu is accessed, which has the following options:

1. Energy saving
2. Time band discounts
3. Prevent selections

The first timer manages the “Power saving” option. If this option is enabled, since it is a weekly timer the user is prompted to choose the day from the drop-down menu; it is then possible to set 3 daily periods when this function is enabled/inhibited.





The second timer manages “Time band discounts”. If this option is enabled, the sequence described in the previous paragraph is repeated.

The third timer manages “Disable Selections”. If this option is enabled, the sequence described in the previous points is repeated.

The inhibition is then set for the entire machine or only partially, using the specific  **Disable selection** function.



8.2.5 MANAGING SELECTIONS

	Quit and return to previous screen
	Used to modify the machine's configuration parameters and certain operating modes
	Used to set the prices of selections
	Used to enter a product code, stock level and capacity
	Used to inhibit requested selections



8.2.5.1 DISC CONFIGURATION

This section is used to modify the machine's configuration parameters and certain operating modes. Select the number corresponding to the disk to be configured to access the following sub-menu:

Number of sectors: set the number of divisions for the plate selected. Permitted values are: 4, 6, 8, 12, 16, 24, 48.

Delivery mode: used to select the operating mode of the plate in question. It is possible to choose shopper mode or select fifo mode so that products are delivered in the order they were loaded (first in, first out).

Expiry days: indicates the number of days from the expiry date for the products loaded in the selection starting from the previous midnight. This value is only effective if the machine is operating in **intelligent loading** mode; sales of products not sold by the set date are inhibited.



8.2.5.2 PRICES

Each section can be accessed by clicking on the corresponding image of the disc on the screen displayed (the number of columns varies depending on the number of sections set at different prices).

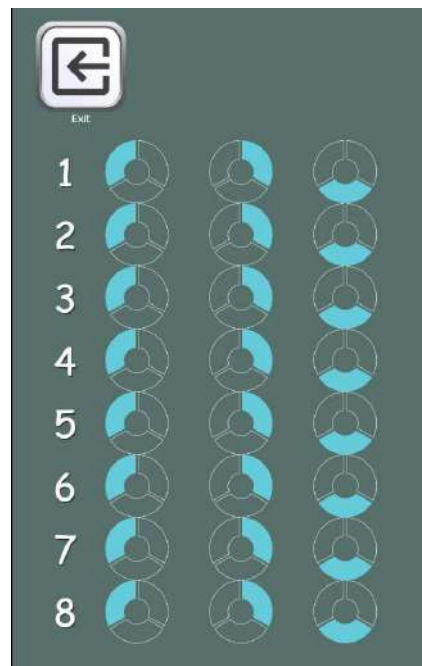

A single price can then be set for the entire disk if this price configuration is selected under **General enables**

After setting the price, it can also be applied to the entire disc or the entire machine by ticking the appropriate box

If the configuration is set for 2 or 3 prices, the machine operates in accordance with price lines.

If 2 prices are set per disc, each disc will be divided into 2 equal sections. Products on sale at 2 different prices may therefore be loaded on the same disc. If 3 prices per disc are set, products on sale at 3 different prices may therefore be loaded on the same disc. The following tables will help you associate each disk compartment with the corresponding price line:

	Section 1 Price no.	Section 2 Price no.	Section 3 Price no.
disc 1	1	9	17
disc 2	2	10	18
disc 3	3	11	19
disc 4	4	12	20
disc 5	5	13	21
disc 6	6	14	22
disc 7	7	15	23
disc 8	8	16	24

If the disc is divided into 2 sections, refer to the first 2 columns in the price table; if the discs are divided into 3 sections (3 prices per disk), refer to all 3 columns in the table.

Layout of compartments when discs are divided into 2 sections

	4 Compartment	6 Compartment	8 Compartment	12 Compartment	16 Compartment	24 Compartment	48 Compartment
Section 1	1-2	1-3	1-4	1-6	1-8	1-12	1-24
Section 2	3-4	4-6	5-8	7-12	9-16	13-24	25-48

Layout of compartments when discs are divided into 3 sections

	4 Compartment	6 Compartment	8 Compartment	12 Compartment	16 Compartment	24 Compartment	48 Compartment
Section 1	1	1-2	1-3	1-4	1-6	1-8	1-16
Section 2	2	3-4	4-6	5-8	7-11	9-16	17-32
Section 3	3-4	5-6	7-8	9-12	12-16	17-24	33-48



8.2.5.3 PRODUCTS

Each section can be accessed by clicking on the corresponding image of the disc using the screen displayed (the number of columns varies depending on the number of sections set at different prices).

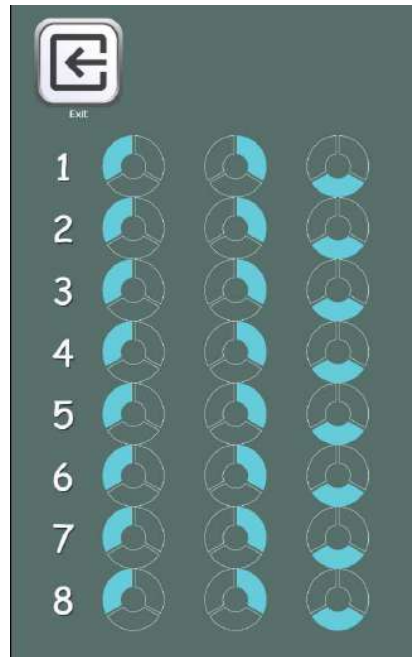

You can then enter:

- Product code (8 digits)
- Capacity
- Low stock level

This data can be read via the Audit file (using the WiFi connection or via the available connection ports: see



paragraph **Audit**)

After setting these values, they can also be applied to the entire drawer or the entire machine by ticking the appropriate box.



8.2.5.4 PREVENT SELECTIONS

Each section can be accessed by clicking on the corresponding image of the disc using the screen displayed (the number of columns varies depending on the number of sections set at different prices).

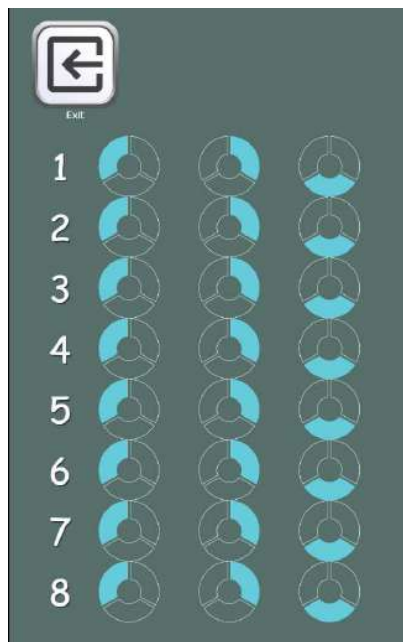

After deciding whether to disable the selection or not, these settings can also be applied to the entire disc or the entire machine by ticking the appropriate box.



8.2.6 CLONING

It is possible to export machine cloning or import cloning from another DA using a USB key inserted into one of the sockets on the card highlighted in the photo

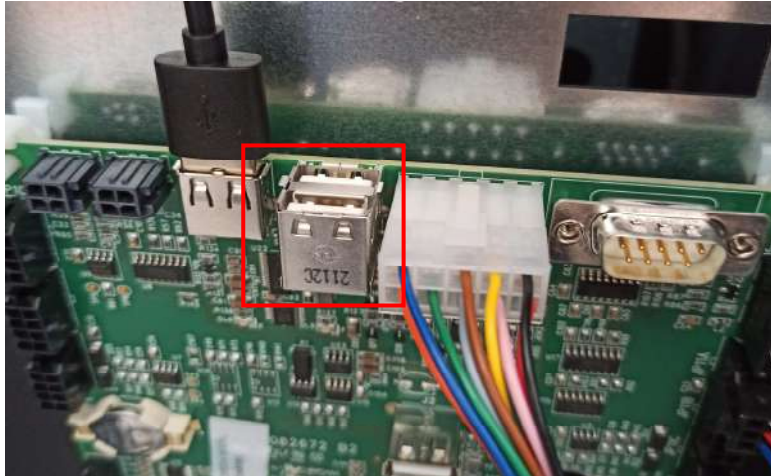

The file created has the “filename.DAT” extension

To import such data, simply select the desired file stored on the USB key and it will be copied into the machine.



8.2.7 AUDIT

The control board is equipped with an RS232 socket. The I/O connector is a 9-pin male that uses the following pins:

- Pin 2 VMC Tx - Pin 3 VMC Rx - Pin 5 Ground -Pin 7 CTS

Enable Conventional Audit: enables the audit via a third party terminal/modem (FAScloud is not used)

Enable sending events: ticking this box enables sending of all events (door closed, errors, etc.) to the conventional audit (otherwise only EVA DTS data will be managed)

Audit protocol: by selecting EVA-DTS DDCMP from the menu the machine communicates with the outside world via the infra-red interface 082925 (IRDA interface) or through physical connection on the 9-pin connector, according to the specifications of the EVA-DTS protocol, vers. 6.0.

If the command is set DEX UCS, the machine communicates with the outside world with the DEX-UCS protocol.

Connection port: the machine offers the choice of the type of connection: Infra-red interface (IRDA OUTPUT) or cable interface on the 9-pin connector on the board (RS232 OUTPUT).

Transmission speed: you are offered the choice of transmission speed, which must be consistent with the setting of the 082925 board in the case of infra-red connection (see related instructions). The selection is made by scrolling through the various speed options from the drop-down menu

Peripheral address: the machine prompts you to enter the address of the peripheral: enter the desired value

Negotiated speed: enables the possibility of speed negotiation between the machine and the terminal (option valid only for cable connection)

Asset number: this is an 8-digit machine identification numeric code. This will then be entered in the Audit file for machine identification





Disable sending single sales event: ticking the box blocks sending the event generated by each individual sale (used to avoid managing very large amounts of data)

Disable sending temperature event: ticking the box blocks sending the event generated by reading the internal temperature probe of the D.A. every 15 minutes (used to avoid managing very large amounts of data)



8.2.8 MACHINE TEST

Used to perform a machine function test.

	Quit and return to previous screen
	Used to activate an automatic disc and pick-up hatch operating test
	Used to test the pick-up hatches
	Used to check and adjust the disc zero position sensor
	Used to test certain power board outputs



Selecting the **Complete Test** icon, an automatic test is set up which involves sequential opening and closing of the pick-up hatches followed by disc rotation. The test stop immediately if a fault is detected and displays the corresponding error code on the screen.



Hatch Test is used to perform a manual hatch opening/closing test using the specific icons.



The **Sensor zero reset adjustment** test is used to check and adjust the distance between the disc's zero reset position and the corresponding magnet. On selecting the start icon, all the magnets installed on the disks will be brought into alignment with their respective sensors. At this stage, check the distance (that must be between 2 and 3 mm) and adjust if necessary.















Select **Test outputs** icon to check certain power board outputs in order to verify the functionality of the outputs themselves or connected components.

Select the switch corresponding to the required output to activate or deactivate the output (the status LED will indicate activation or deactivation); it will be physically possible to verify the effective operation of the connected component.



8.3 CONTROL PANEL

	Quit and return to previous screen
	Update interface type
	Update customisation
	Update multimedia
	Update engine
	Identification parameters
	Reset engine
	Used to set date and time
	Allows access to tablet settings
	Do not use
	It allows you to verify the connection and to read the diagnostics if there is no connection
	Used to enable certain functions (Satispay, Paypal, cart)



8.3.1 UPDATE INTERFACE TYPE

INTERFACE: Identifies an interface in terms of graphics (colours, layout, button style, etc.), operation (category/selections, alphanumeric keypad, icon selection, sequence of screens to reach product selection).



After setting the correct interface code in the ID parameters, use the folder icon to update the interface type.

The update can be performed remotely (if the tablet is connected to the internet) or locally, in which case the interface file must be pre-loaded onto the tablet using a USB pen drive.

Remote upgrade is completely automatic: the tablet connects to the specific server, downloads and installs the file and then runs the interface.

The interface file is a compressed file (.zip extension) the name of which is formed from any alphanumeric sequence of up to 20 characters (e.g. INTERFACCIA00000003.zip). To load this file up to the tablet after copying it to a USB pen drive, proceed as follows:

Insert the key into one of the USB ports highlighted in the photo

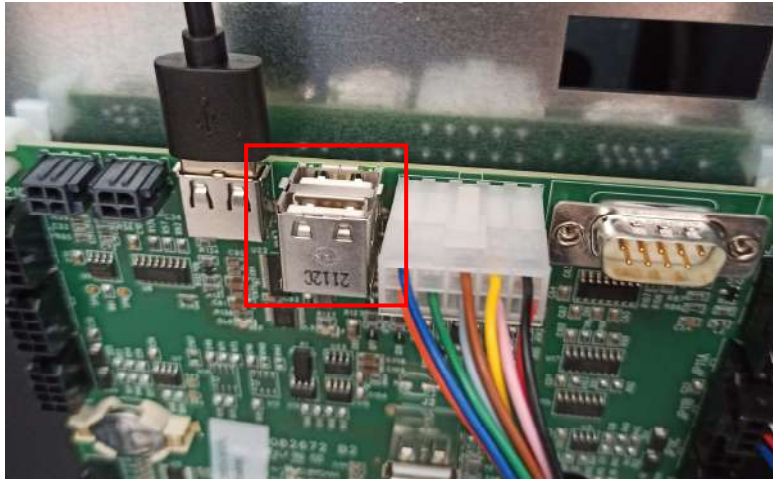

Select the "copy from USB to local" icon to download the file to the tablet; then select the "from local"



icon. The interface will be installed and run automatically.



8.3.2 UPDATE CUSTOMISATION

CUSTOMISATION: For a given interface, the modifiable elements of the interface itself can be customised. For example:

Determines how many and which languages are used in an interface.
 Defines the product database and ingredient lists.



After setting the correct “customisation code” in the ID parameters, use the icon to update the customisation

Once again in this case, the update can be performed remotely (if the tablet is connected to the internet) or locally, in which case the customisation file must be pre-loaded onto the tablet using a USB pen drive.

Remote upgrade is completely automatic: the tablet connects to the specific server, downloads and installs the file and then runs the interface updated with the new customisation.

The interface customisation file is a compressed file (.zip extension) the name of which is formed from any alphanumeric sequence of up to 20 characters (e.g. PERSONALIZZA000002.zip). To load this file up to the tablet after copying it to a USB pen drive, proceed as follows:

Insert the key into one of the USB ports highlighted in the photo

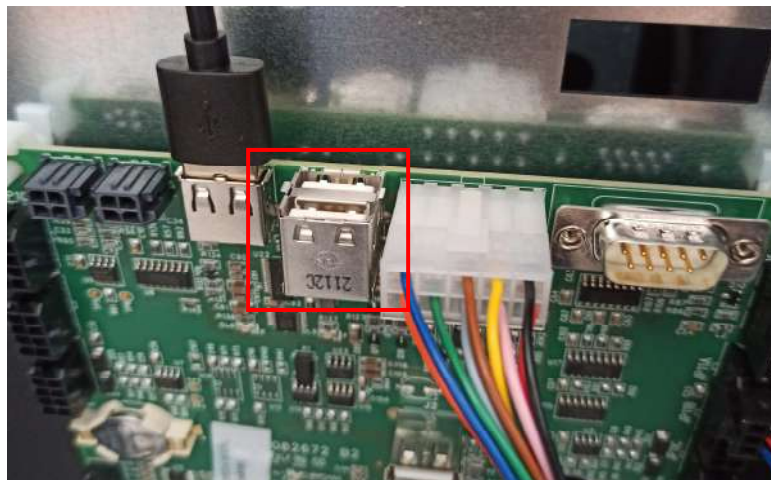

Select the "copy from USB to local" icon to download the file to the tablet; then select the "from local"



icon. The customisation will be installed and run automatically.



8.3.3 UPDATE MULTIMEDIA

MULTIMEDIA: Identifies the particular multimedia "collection" used by the machine (series of videos, images).



After setting the correct "multimedia code" in the ID parameters, use the icon to update the multimedia collection.

Once again in this case, the update can be performed remotely (if the tablet is connected to the internet) or locally, in which case the multimedia file must be pre-loaded onto the tablet using a USB pen drive.

Remote upgrade is completely automatic: the tablet connects to the specific server, downloads and installs the file and then runs the updated interface with the new multimedia content.

The multimedia content file is a compressed file (.zip extension) the name of which is formed from any alphanumeric sequence of up to 20 characters (e.g. MEDIA000002.zip). To load this file up to the tablet after copying it to a USB pen drive, proceed as follows:

Insert the key into one of the USB ports highlighted in the photo

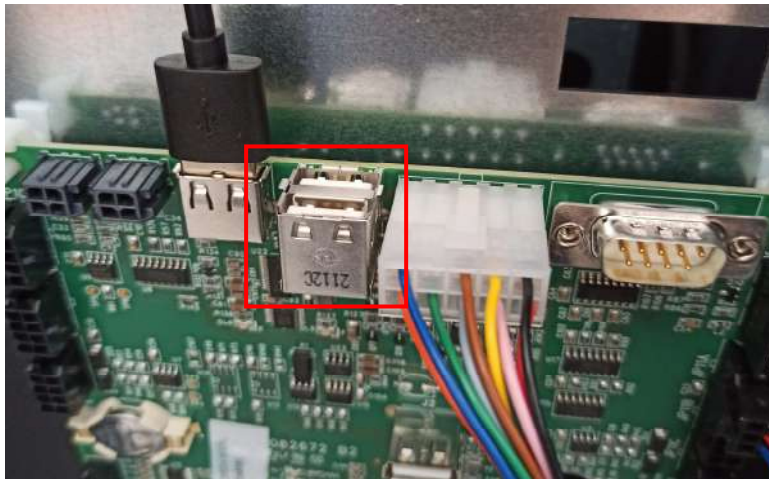

Select the "copy from USB to local" icon to download the file to the tablet; then select the "from local"



icon. The multimedia collection will be installed and run automatically.



8.3.4 IDENTIFICATION PARAMETERS

Machine ID: device identification code (enter the serial number indicated on the FAS label)

Client: enter the client code used to access the telemetry site

Model: enter the machine model (e.g. EASY6000)

Machine serial number: this is an 8-digit machine identification numeric code. This will then be entered in the Audit file for machine identification

The interface, configuration, personalisation and multimedia codes (i.e. the names that were given to the files) can then be entered. (Zip files to be loaded in the machine)

Server: address of the telemetry site

Unit: identifies membership of a particular machine unit (e.g. machines 2nd floor)

Machine location: the physical position of the machine (e.g. address)

User: leave default data

Password: entered in the password box, which allows the machine to connect to the telemetry site



8.3.5 CUSTOMIZE

Enable Satispay: used to enable the Satispay platform. Enter the KeyID in the Satispay menu to activate the system.

Enable Paypal: used to enable the Paypal platform.

Enable cart: used to enable the shopping cart function for the end user who can therefore select multiple products in different sectors and disks and then check out by paying only once.



8.4 SALES DATA

	Quit and return to previous screen
	Display totals regarding the transactions carried out since the initialisation of the machine
	Display totals regarding the transactions carried out but unlike the values displayed with the previous icon, they can be reset
	Displays sales data for each selection
	Used to reset sales data by entering an access code. CODE: 1221



8.5 EXPORT EVA-DTS DATA

Used to export EVA-DTS data to a USB key

N.B.: use the USB port on the card of choice between the 2 shown in the photo

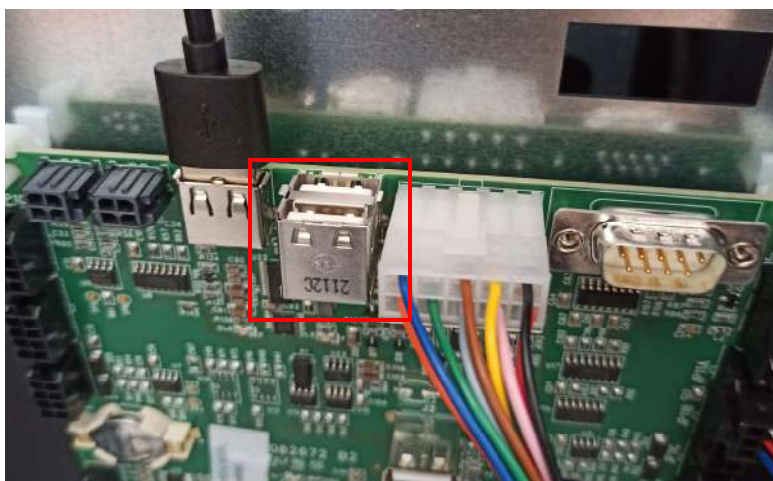



8.6 EXPORT LOG

Used to download the log file to a USB key

N.B.: Use the USB port for the card of choice from the 2 shown in the photo

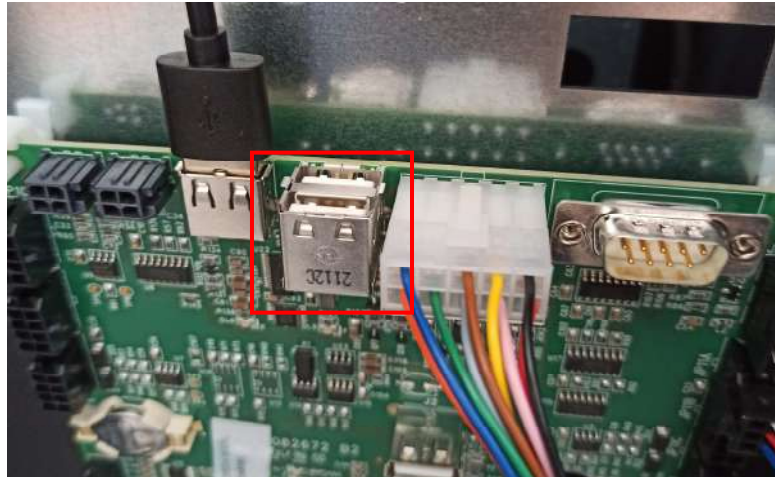

8.7 UPDATE MAIN-BOARD

Used to update main card software

N:B. Use the USB port in the card shown in the photo

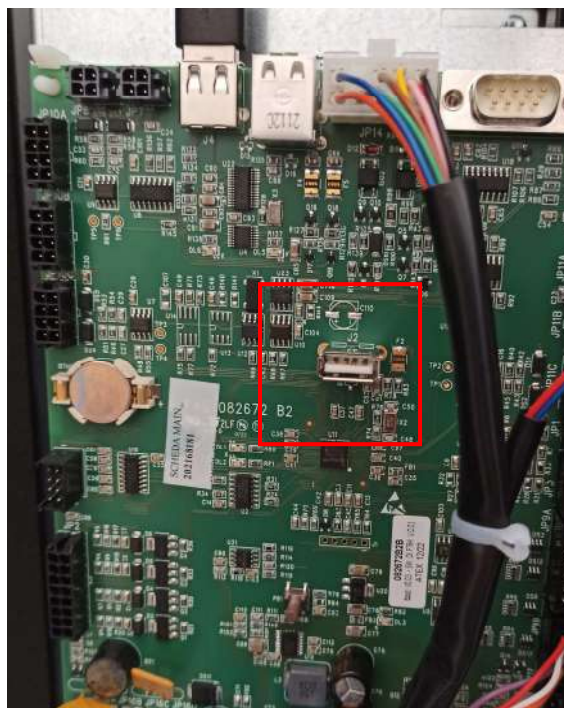



8.8 SALE TEST

Use this icon to access a diagram depicting all discs present.





Touch the icon matching the disc number required to open the relative hatch.

To rotate the discs, select the shopper button icon.

If a problem occurs during the sales test, a symbol will appear next to the icon for the disc where the error was recorded.



8.9 SHOW PHOTO

	Quit and return to previous screen
	Allows you to view the uploaded photo on the vending machine using the telemetry site
	Allows you to enlarge the image uploaded
	Allows you to view the QR code corresponding to the uploaded image

This sub-menu allows you to view the image (the photo of the vending machine configuration) previously uploaded via the telemetry site.



By selecting the **QR code** icon, you can also upload the photo to your mobile phone using any scanning app.

9 ERROR CODE TABLE

ERROR CODE	SUB-CODE	Meaning
01	Hatch no.	The hatch does not open during the sale
02	Hatch no.	The hatch does not close (only during the Test )
03	Disc no.	Attempt to rotate the disc with the hatch door
05	Disc no.	Disc positioning time out
07	Disc no.	Disk positioning error
08	Disc no.	No disc encoder pulses
09	Disc no.	Disc motor overcurrent
10	/	Internal temperature feeler faulty
11	/	Evaporator probe faulty
16	/	Communication block with power board
20	/	Pick-up hatch cannot be controlled
21	/	Incorrect position parameter
25	Hatch no.	The hatch does not open during loading
26	Hatch no.	The hatch does not close during loading
29	Disc no.	Power board or disc control board reset
30	/	Fridge safety device has intervened
51		Interruption of peripheral connection at the beginning of the sale cycle.
55	/	Payment system out of service.
93	/	Communication Error between the machine and Audit device

10 PRODUCT LOADING / SALES

10.1 GUIDELINES FOR LOADING PRODUCTS



When the machine is switched on for the first time, wait approximately 12 hours for the machine to reach the operating temperature. In any case, check that the interior of the machine has dropped below 4 °C before inserting refrigerated products. If the “refrigeration unit safety device” has tripped, the products in the selections that are out of order must be eliminated; also in this case, when the machine is switched back on again, wait for the machine to reach the operating temperature before placing the new refrigerated products inside it. To remain within the safety limits for the refrigerated products, the total door-open time must be no more than 15 minutes. Consequently, all operations must be carried out as quickly as possible.



10.2 ROUTINE LOADING (SEE COMMAND 51)

- 1) Open the door.
- 2) Start loading and make sure all spaces are filled. All products must be inserted easily between the compartments and do not insert items that are too large, since the compartments can be modified (see the relative paragraph). Consequently, choose the most suitable compartment for the product you want to sell. Make sure that products do not protrude from the compartment, since this could cause jamming during disc rotation.
- 3) On pressing the number of the disc (1 = first disc on top) on the programming keypad causes the disc to rotate by about 1/3 of a turn.

CAUTION: there are moving components in this stage.

10.2.1 PRODUCT LOADING - SMART MODE  (SEE  **GENERAL ENABLES**)

	<p>This loading mode stores the product loading date; the machine is consequently able to identify expired products. Correct operation requires setting the date, time and number of days to expiry (see  Disc Configuration).</p>
---	--

- a) Open the door.
- b) Press the  **Load Product** icon on the tablet from the screen displayed when the hatch is opened (or directly from the main screen of the programming menu using the command  **Loading**).
- c) Close the door. The vending machine will display the situation for disk 1: the number of the currently accessible compartment is displayed, as well as the total number of compartments and the number of compartments loaded. Loading is possible if there are empty compartments, otherwise possible options are to unload products or select another disk.
- d) If loading is selected, the vending machine will identify the first empty compartment or any which contain expired products. This compartment will go to the sales position and the corresponding hatch will open to allow a new or replacement product to be loaded.
- e) After inserting the new product, confirm to record the presence of the product in the compartment and

 **Disc configuration**

the date it was inserted used to check the expiry date set using the **Disc configuration** command will be automatically stored. If no product is inserted, press SKIP to go to the next compartment. The procedure continues until all compartments have been registered or another disc is chosen for loading. You can quit the loading mode at any time by pressing END LOADING

- f) When loading a **Fifo** selection, each compartment **must be** loaded in sequential order without leaving any gaps. If you do not have sufficient products to fill a Fifo selection: press the CONFIRM button after loading the last product and then quit loading (END LOADING) or select the next plate to reload.

10.3 VENDING A PRODUCT

After loading in accordance with instructions, set the sales prices, filled the change-giver tubes (if the vending machine is equipped with a coin changer and change tubes) and made sure that the "**Vending machine in operation... ..**" message appears on the display, the vending machine is ready to operate. Depending on the SHOPPER / FIFO operating mode chosen, there will be two different screens.

SHOPPER: Rotate the discs by pressing the shopper  button icon to bring the product to be purchased into the sales position. Check the cost of the product on the display. Insert money.

Confirm the product selected by pressing the icon corresponding to the chosen disc  Take the product from the compartment that opens automatically.

FIFO: Check the cost of the product on the display. Insert money. Confirm the product selected by pressing the icon corresponding to the chosen disc  Take the product from the compartment that opens automatically.

11 ADJUSTMENTS



Disconnect the power supply by turning off the main switch and then unplug the power supply before starting operations.

11.1 REMOVING THE DISCS

To remove the disc from the drawer, proceed as follows:

Open the main door of the vending machine and turn off the electricity supply from the main switch;

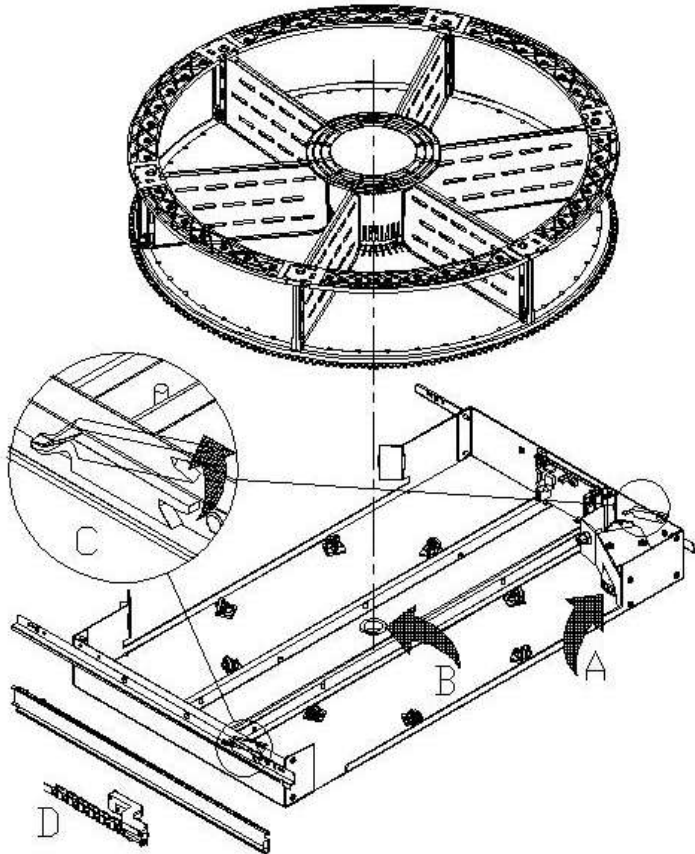

Pull out the drawer by overcoming the resistance exerted by the positioning spring (pull gently).

Pull the drawer until it reaches the stop. Remove all products from the disc (if any are present).

Take hold of the disc and pull it out of its seat.

If the drawer also has to be removed: disconnect the connector "D" on the left side inside the body, lift the catches "C" on the sides and remove the drawer.

Repositioning the disk on the drawer:

first of all, couple the disc's teeth on the gearmotor pulley "A", then insert the disc's centring pin in its seat "B" in the drawer.

11.2 REPLACING THE DISC CONTROL BOARD

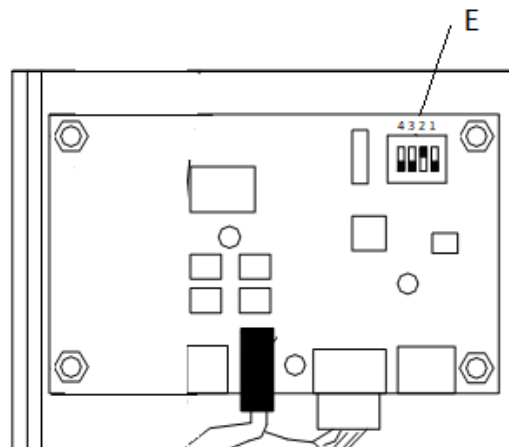

If one of the disc control boards has to be replaced, disconnect the connectors and remove the board by releasing it from the 4 fixing clips. Install the new board (we recommend using original spare parts). There follow details of dip switch positions (E in the figure) for each disc.

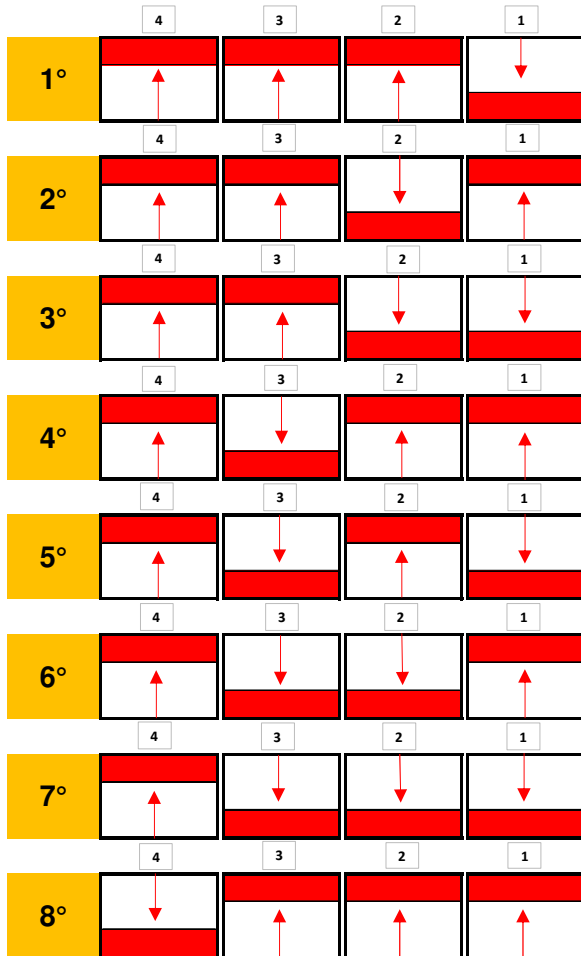

E.g. Disc n° 5

11.3 EFFECTIVE DIMENSIONS OF PRODUCT COMPARTMENT SPACES

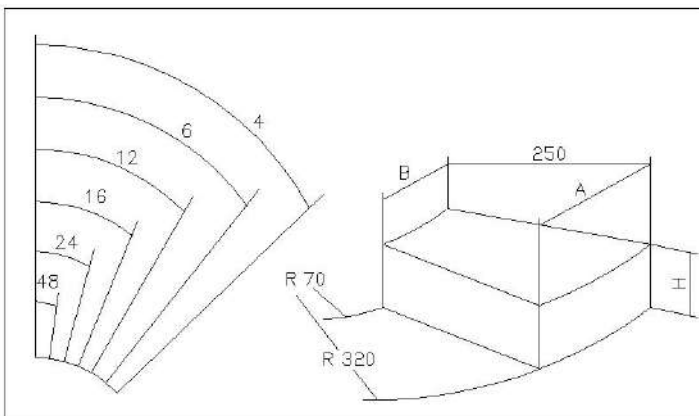

NUMBER COMPARTMENTS	G	B	H
4	390	85	110
6	320	60	110
8	230	45	110
12	160	25	110
16	120	17	110
24	78	8	110
48	35	0	110

11.4 PRODUCT COMPARTMENTS

It may be necessary to modify the dimensions of the compartments to accommodate different types of product. The number of compartments can be changed by removing or adding separators.

The possible number of spaces per disc are as follows: 4, 6, 8, 12, 16, 24, 48.

Remove the separators using an 8 mm socket wrench for tie rods "A" and, where present, unscrew the screws "C" using a cross-head screwdriver. Pay close attention to the nuts "B" on lower side of the disc.

The configuration with 4 compartments requires a special kit. To purchase the kit, contact the area sales manager.

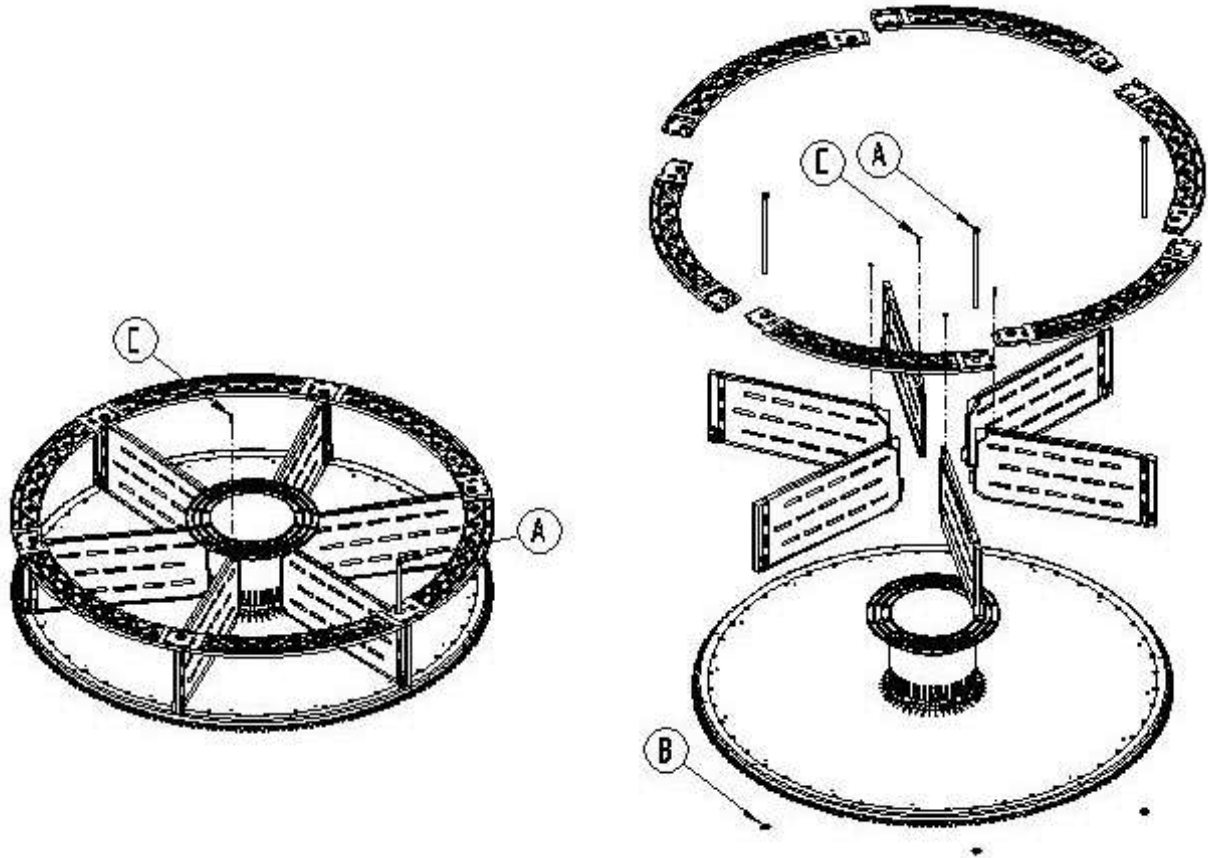

 It is important not to remove the separator at the magnet support (*).

11.5 POSSIBLE PALETTE COMBINATIONS

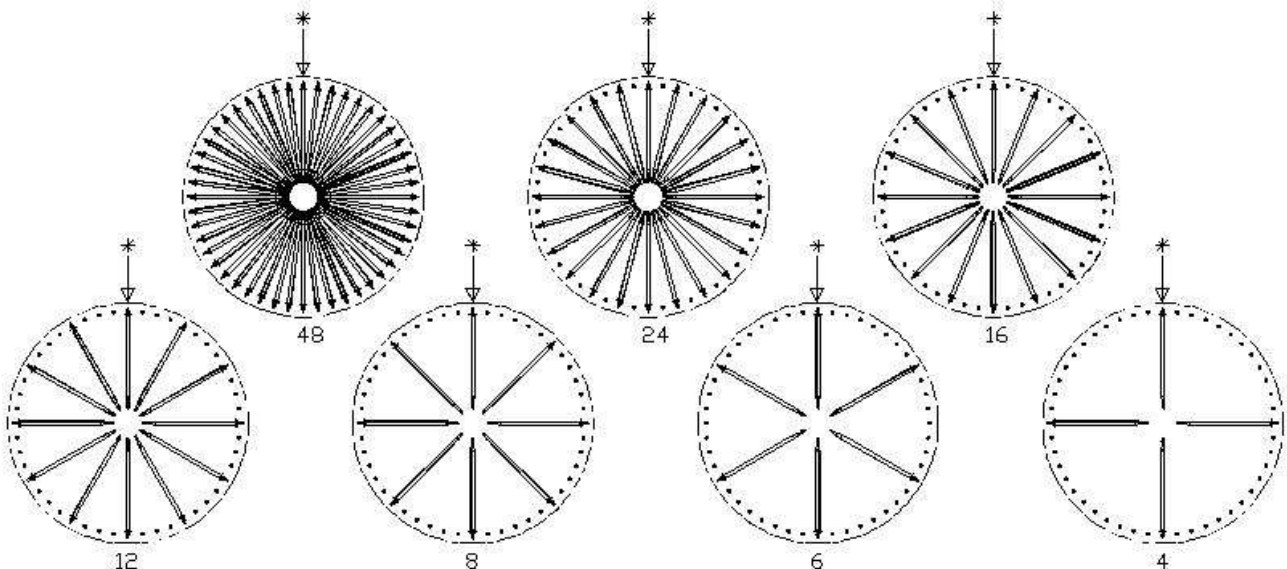

11.6 ADJUSTING HATCH OPENING

After changing the dimensions of the compartments, the opening of the pick-up hatches must also be changed. To perform this operation correctly, follow the instructions given below:

- 1) Always work with the power supply disconnected after turning the main switch OFF;
- 2) Move the retainer block into the required position. The block is secured with a screw.

The following figure shows the relative to stop positions for the various configurations with 4, 6-8-12-16-24-48 compartments.

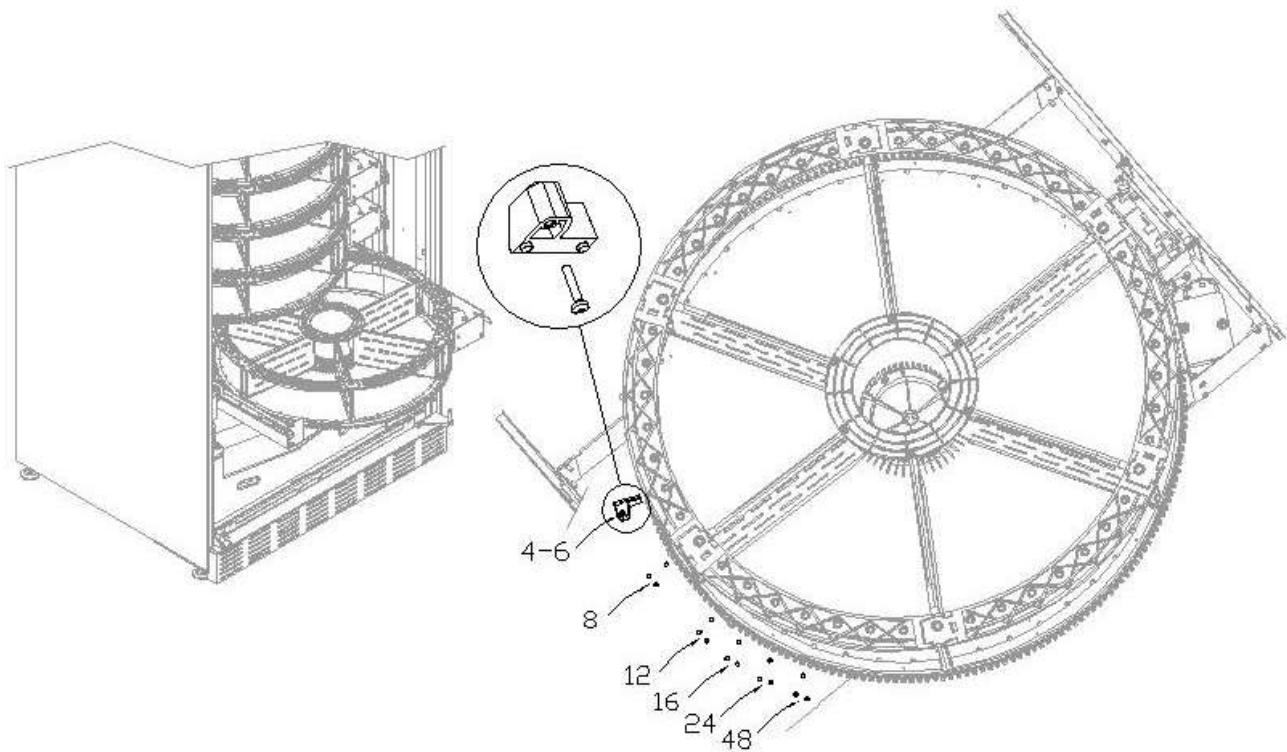

11.7 ADJUSTING BELT TENSION

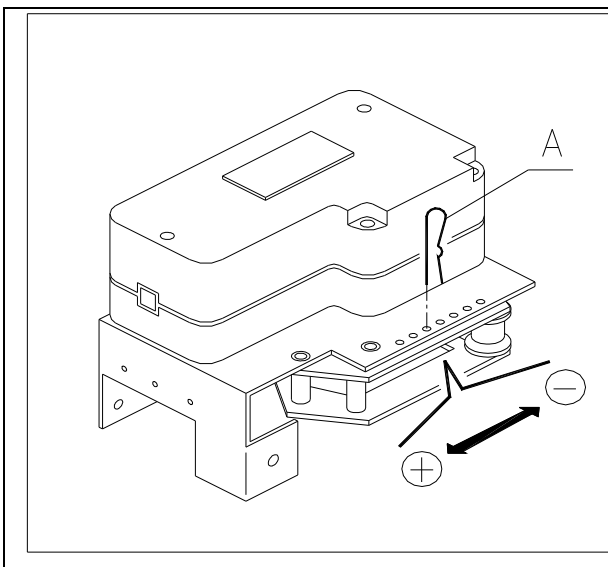

If the pick-up hatches do not close correctly, it may be necessary to check and tension the toothed belt that drives the hatches.

To perform this operation correctly, follow the instructions given below:

- 1) Open the main door of the vending machine and turn off the electricity supply from the main switch;
- 2) Remove the belt tensioner cotter pin, pos. -A-;
- 3) Referring to the figure, move the cotter pin by one hole in the required direction: + tension or - tension;
- 4) Perform opening-closing tests on the hatches to verify correct adjustment.

11.8 INSTRUCTIONS FOR REPLACING THE INTERNAL LIGHTING DEVICE



- Switch the machine off via the main switch, and take out the plug.
- Open the main door.
- Remove the cover from the light source.
- Replace the light source.
- Carry out the operations in reverse order to reassemble.

11.9 ACCESS TO CONTROL PANELS AND REFRIGERATION UNIT

To access the control panels or the refrigeration unit, proceed as follows:

- Switch the machine off via the main switch, and take out the plug.
- Open the hatch.
- Use a slotted screwdriver to turn the closure panel lock and remove it.
- To remove the refrigeration unit, lower the two levers located on the side of the evaporator box, ensure that the gasket positioned on the top edge of the evaporator box is not attached to its lodging, pull the special handle. CAUTION: beware of the cables.
- On the basis of Regulation 517/2014/EC, the refrigerator units will use alternative refrigerant gases. The refrigerator unit bears the necessary labels for recognising the type of gas used, and its charge. The refrigerator unit is fully airtight: any replacements that need to be made on the machine will therefore require a simple mechanical operation. If the professional operator wants to handle the repair personally, he/she must first of all be sure to have the necessary knowledge and equipment for the type of gas used.



Control panel: When the product collection pocket is removed the entire vending machine remains energised. Total isolation from the electric power supply is only obtained when the plug is removed from the external circuit breaker switch. Inasmuch, all operations required by the vending machine without the protection of the closure panel must only be carried out by qualified personnel who are aware of the specific hazards which this condition involves.

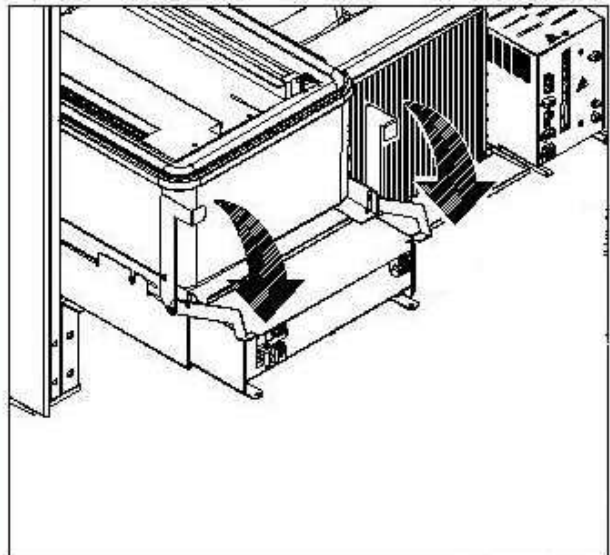
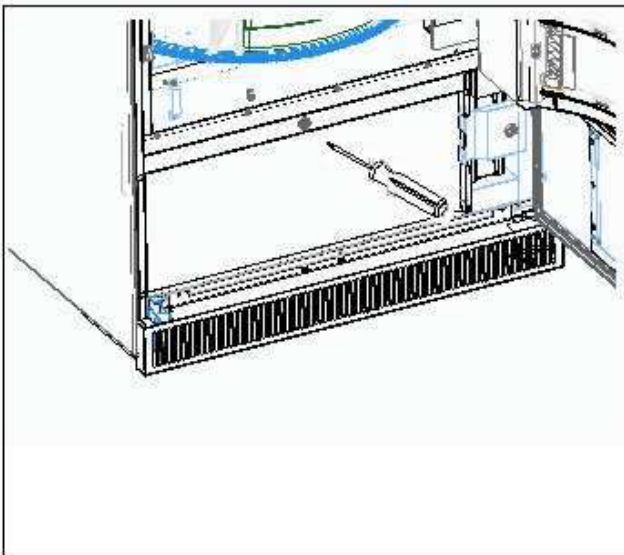

12 INSTRUCTIONS FOR CLEANING



Only persons with the knowledge and practical experience with the unit can perform these operations as they involve unit safety and hygiene.

Adequate recurring maintenance of machine grants its reliability in operation. This chapter is dedicated to maintenance operations and their frequency, which must in any case be considered indicative since they depend on various factors such as the type of products used, the climate conditions and in particular the humidity, etc. This chapter does not give an exhaustive description of all the maintenance operations. During maintenance vending machine has to be switched off. Do not wash vending machine with direct jets of water and high pressure. To avoid the risk of rust or chemical corrosion in general, the stainless steel and painted surfaces must be kept clean.

12.1 IMPORTANT POINTS FOR CLEANING

Use the cleaning products as instructed on the label. Do not use detergents which are too "aggressive" as they could damage some of the parts. The manufacturer declines all responsibility for damage caused by the improper use of such detergents or the use of toxic agents.

With sanitising products (chlorine-based detergents or similar products)	Inside cabinet (drawer zone), drawers, display window. Remove detergent, disinfectant and foodstuff residues with a damp sponge before restarting the machine.	At each reload, or at least every 5 days
With vacuum cleaner or compressed air	Remove the dirt from the condenser. Make sure there is an air gap between the front and back of the condenser. Always clean the inside of the cabinet after this operation.	every month
If this operation is not performed correctly, the refrigeration system could be seriously damaged.		

12.2 INACTIVITY

To prevent hazardous situations from arising at start up, suitable precautions must be taken when the machine will not be used for a long period of time; Here, a long period of inactivity is understood as a period exceeding one month.

For long resting period, it is necessary:

















- To clean the machine thoroughly and to dry it;
- To check carefully for damaged or worn parts and to replace them;
- To check that the screws and bolts are securely tightened;
- To cover the machine after having stored it in a protected environment.























To re-set the machine at work, comply with the instructions given in the paragraph "Installation" of this manual and pay particular attention if food products are to be sold (see paragraph "Use of the vending machine for the sale of food products").

**E
N
G
L
I
S
H**

PAGE INTENTIONALLY LEFT BLANK FOR NOTES

INDICE

1	GENERALITÀ	3
1.1	IDENTIFICAZIONE DELLA MACCHINA	3
1.2	DISPOSIZIONE DEGLI ADESIVI	4
1.3	GUIDA ALLA CONSULTAZIONE	5
1.4	SICUREZZE	6
2	USO DEL DISTRIBUTORE AUTOMATICO PER LA VENDITA DI PRODOTTI ALIMENTARI ...	11
2.1	STIMA DELL'IMPATTO DELLE IMPOSTAZIONI DI TEMPERATURA SUGLI SPRECHI ALIMENTARI	11
3	CARATTERISTICHE TECNICHE	12
4	COMPONENTI PORTA.....	13
5	COMPONENTI INTERNI.....	14
6	TRASPORTO, MOVIMENTAZIONE, STOCCAGGIO E DISIMBALLAGGIO	15
6.1	TRASPORTO E STOCCAGGIO  	15
6.2	DISIMBALLAGGIO  	15
6.3	INSTALLAZIONE  	16
6.4	AVVERTENZA PER L'INSTALLAZIONE	17
6.5	COLLEGAMENTO SISTEMA DI PAGAMENTO	17
7	AVVERTENZA PER LA DEMOLIZIONE MACCHINA	17
8	PROGRAMMAZIONE	18
8.1	SPIEGAZIONE COMANDI	19
8.2	 PARAMETRI MACCHINA	20
8.2.1	 ABILITAZIONI GENERALI	20
8.2.2	 GRUPPO REFRIGERANTE	22
8.2.3	 SISTEMI DI PAGAMENTO	23
8.2.4	 TIMER	28
8.2.5	 GESTIONE SELEZIONI	28
8.2.6	 CLONAZIONE	33
8.2.7	 AUDIT	34
8.2.8	 TEST MACCHINA	35
8.3	 PANNELLO DI CONTROLLO	36
8.3.1	 AGGIORNA TIPO INTERFACCIA	37

8.3.2		AGGIORNAMENTO PERSONALIZZAZIONE	38
8.3.3		AGGIORNAMENTO MULTIMEDIA.....	39
8.3.4		PARAMETRI IDENTIFICATIVI.....	40
8.3.5		CUSTOMIZZA	40
8.4		DATI DI VENDITA	41
8.5		ESPORTA DATI EVA-DTS	41
8.6		ESPORTA LOG.....	42
8.7		AGGIORNA MAINBOARD	42
8.8		TEST VENDITA.....	43
8.9		MOSTRA FOTO	43
9		tabella codici errori.....	44
10		RICARICA / VENDITA PRODOTTI.....	45
10.1		AVVERTENZE CARICAMENTO PRODOTTI 	45
10.2		RICARICA NORMALE  (VEDI COMANDO 51)	45
10.2.1		CARICAMENTO PRODOTTI, MODO INTELLIGENTE  (VEDI  ABILITAZIONI GENERALI)	46
10.3		OPERAZIONI DI VENDITA DI UN PRODOTTO	46
11		REGOLAZIONI.....	47
11.1		RIMOZIONE DISCHI  	47
11.2		SOSTITUZIONE SCHEDA CONTROLLO DISCO	47
11.3		DIMENSIONI UTILI SPAZI SCOMPARTI PRODOTTI	48
11.4		SCOMPARTI PRODOTTI.....	49
11.5		POSSIBILI COMBINAZIONI DELLE PALETTE	49
11.6		REGOLAZIONE APERTURA SPORTELLINI  	50
11.7		REGOLAZIONE TENSIONE DELLA CINGHIA  	50
11.8		ISTRUZIONI SOSTITUZIONE APPARATO ILLUMINAZIONE INTERNA	51
11.9		ACCESSO AI PANNELLI ELETTRICI ED AL GRUPPO REFRIGERANTE  	51
12		ISTRUZIONI PER LA PULIZIA	52
12.1		PUNTI DI PULIZIA IMPORTANTI	52
12.2		INATTIVITÀ	52

1 GENERALITÀ



Il presente manuale è redatto per il modello più completo: è possibile, quindi, trovare descrizioni o spiegazioni non attinenti alla propria macchina.

La presente documentazione costituisce parte integrante della macchina e deve quindi accompagnarne ogni trasferimento di proprietà o spostamento aziendale.

Prima di procedere all'installazione ed all'uso del distributore, è necessario leggere scrupolosamente e comprendere il contenuto di questo manuale in quanto fornisce importanti informazioni relative alla sicurezza di installazione, alle norme di utilizzo e alle operazioni di manutenzione.

Il presente manuale serve per fornire tutte le necessarie informazioni per poter operare in regime di sicurezza al personale addetto al funzionamento della macchina ed a quello addetto alla normale manutenzione della stessa.

Consigliamo inoltre di contattare la Casa Costruttrice per ogni necessità di informazioni ricambi od accessori; è fatto comunque divieto di procedere alla realizzazione di operazioni delle quali non si sono capite le esatte modalità.

Per accedere all'area ricambi online, digitare l'indirizzo di seguito riportato:

<https://ricambi.fas.it>

All'interno del Manuale d'uso è presente l'etichetta Energetica. Il Qrcode in alto a destra consente di collegarsi al Database Prodotti Eprel.

Si ricorda che l'etichetta energetica va posta sul Distributore solo nel caso di "Esposizione" (Fiera o show-room), mentre in caso di utilizzo reale con periferiche assiemate da terzi, non è più valida.

Il libretto o copia dello stesso dev'essere sempre vicino alla macchina per la consultazione da parte dell'operatore; va conservato in un luogo protetto da calore, umidità e agenti corrosivi (olio, lubrificanti, prodotti corrosivi).

Il manuale dev'essere consultato facendo attenzione a non danneggiarlo; non si deve asportare pagine, sostituire o cancellare informazioni, o comunque modificarne il suo contenuto.

Gli eventuali aggiornamenti ed i fogli illustrativi degli accessori, vanno ad integrare il presente manuale e pertanto devono venirvi allegati.

1.1 IDENTIFICAZIONE DELLA MACCHINA

Del presente fascicolo, le pagine immediatamente seguenti illustrano all'utente come identificare il prodotto DISTRIBUTORE AUTOMATICO; tale informazione risulta molto importante nel tempo allo scopo di garantire al costruttore la possibilità di dare all'utente con velocità e sicurezza informazioni tecniche di qualsiasi tipo oppure facilitare la gestione dei ricambi.



Non rovinare o asportare i supporti necessari all'identificazione del prodotto e gli adesivi di sicurezza.

Il supporto di identificazione è la targa plastificata sulla quale vengono riportati i dati da menzionare al costruttore nel caso di necessità.;

Tale targhetta è l'unica riconosciuta dal costruttore come strumento di identificazione del prodotto.

1.2 DISPOSIZIONE DEGLI ADESIVI

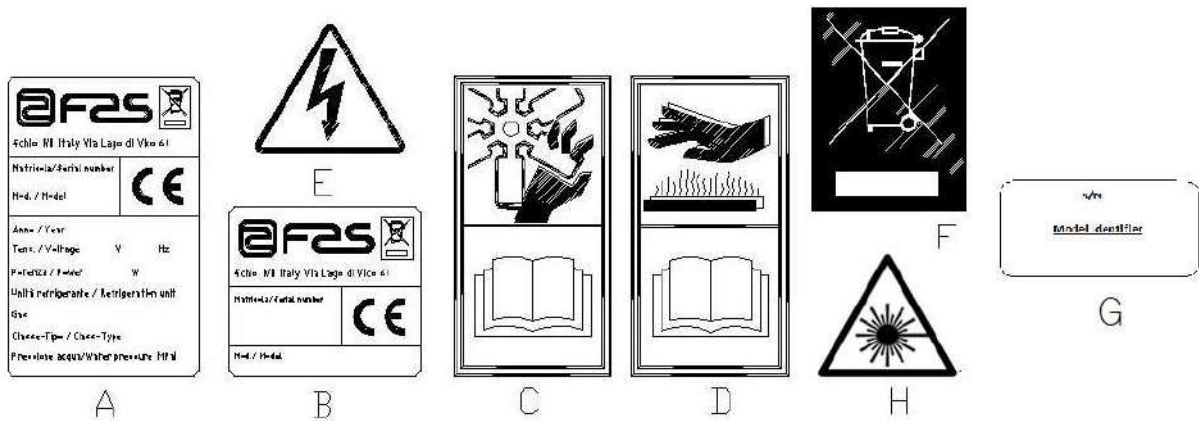

A	Targa di identificazione completa
B	Targa di identificazione
C	Adesivo di sicurezza indicante pericolo per corpi rotanti
D	Adesivo di sicurezza indicante superfici con temperatura elevata
E	Adesivo di sicurezza indicante presenza di tensione elettrica
F	Smaltimento nel rispetto della normativa WEEE, secondo quanto previsto dai recepimenti nazionali.
G	Targa identificazione famiglia energetica
H	(ILLUMINAZIONE LED) RADIAZIONE LASER - NON OSSERVARE DIRETTAMENTE IL FASCIO LASER - PRODOTTO LASER DI CLASSE 2

La targa di identificazione completa "A", riportante tutti i dati della macchina, è posta all'interno del cassone (vedi schema sotto riportato). Qualora sul fianco del cassone fossero presenti delle serigrafie, la targa "B" viene posta sul retro del cassone, in alto a destra.

Inoltre, il numero di matricola è riportato sui componenti più importanti della macchina (schede compressore, ventilatori, ecc.).

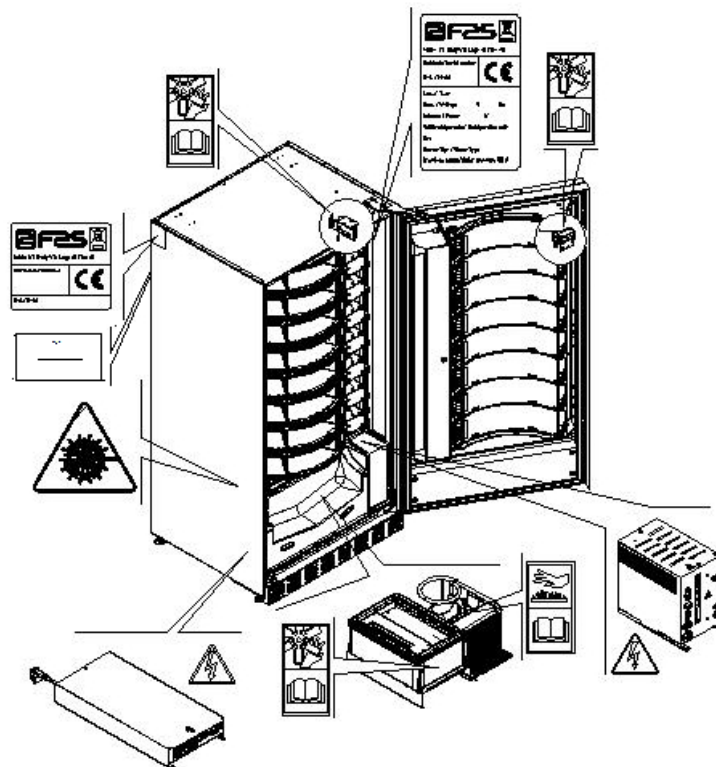

1.3 GUIDA ALLA CONSULTAZIONE



SIMBOLO	SIGNIFICATO	COMMENTO
	PERICOLO	Indica un pericolo con rischio, anche mortale.
	AVVERTENZA	Indica una avvertenza od una nota su funzioni chiave o su informazioni utili. Prestare la massima attenzione ai blocchi di testo indicati da questo simbolo. Si richiede al personale addetto alle manutenzioni di rilevare un valore di misura, di controllare una segnalazione, verificare il corretto posizionamento di un qualsiasi elemento della macchina ecc, prima di procedere ad un determinato comando od operazione.
	ATTIVITÀ/MANUTENZIONE ORDINARIA	<i>Per manutenzione ordinaria si intende:</i> l'attività di ricarica, di impostazione parametri di controllo, di incasso e di pulizia delle zone a contatto con gli alimenti.
	ATTIVITÀ/MANUTENZIONE STRAORDINARIA	<i>Per manutenzione straordinaria si intendono:</i> le attività di manutenzione più o meno complesse (meccaniche, elettriche ecc.), in situazioni particolari o comunque concordate con l'utilizzatore e non considerate nell'attività di manutenzione ordinaria.
	RICICLAGGIO	Obbligatorietà di smaltire i materiali rispettando l'ambiente.

Porre poi attenzione particolare ai testi evidenziati in grassetto, con un carattere più grande o sottolineati, poiché si riferiscono comunque ad operazioni o informazioni di particolare importanza.

Gli schemi elettrici, allegati sono ad uso esclusivo del personale tecnico specializzato che viene autorizzato dal costruttore ad eseguire manutenzioni e controlli straordinari.

Nel seguito del manuale, riferendosi alla macchina, con il termine "davanti" o "anteriore" si intende il lato porta, mentre con il termine "dietro" o "posteriore" si intende il lato opposto; i termini "destra" e "sinistra" si riferiscono all'operatore posto sul lato anteriore della macchina e rivolto verso di essa.

Per ogni operazione da eseguire sulla macchina si fa riferimento ai livelli di qualifica descritti di seguito, per individuare il personale abilitato a svolgerla.

Utente finale	Persona privo di competenze specifiche, in grado di svolgere solo attività di acquisto e prelievo del prodotto, attraverso l'uso dei comandi esposti in macchina, oppure seguendo le istruzioni indicate sul display
Operatore addetto alla manutenzione ordinaria	Personale in grado di svolgere i compiti della qualifica precedente e, inoltre, di operare secondo le istruzioni contrassegnate con il simbolo  incluse in questo manuale
Operatore addetto alla manutenzione straordinaria	Personale in grado di svolgere i compiti delle qualifiche precedenti e, inoltre, di operare secondo le istruzioni contrassegnate con entrambi i simboli   inclusi in questo manuale. In taluni casi, i tecnici specializzati devono essere in grado di intervenire anche con protezioni disabilitate, quindi in condizioni di sicurezza precarie. Comunque, tutte le operazioni con organi in movimento e/o con presenza di tensione devono essere svolte in casi eccezionali e solo una volta appurata l'impossibilità di intervento in condizioni di sicurezza adeguate. L'accesso a queste zone dovrebbero essere consentito esclusivamente a persone a conoscenza e con esperienza pratica dell'apparecchio, con particolare riferimento alla sicurezza e all'igiene.

Le operazioni che vengono descritte all'interno di questo Manuale, relative ad ogni fase del ciclo di vita della macchina sono state attentamente analizzate dal costruttore; pertanto il numero degli operatori e la qualifica loro richiesta per ciascuna di esse sono quelli più idonei per svolgere la funzione al meglio.

1.4 SICUREZZE

	Questo apparecchio può essere utilizzato da bambini di età non inferiore ad 8 anni e da persone con ridotte capacità fisiche, sensoriali o mentali o con esperienza e conoscenze insufficienti, purché attentamente sorvegliate o istruite su come utilizzare in modo sicuro l'apparecchio e sui pericoli che ciò comporta.
---	---

	L'uso di accessori o componenti non originali possono compromettere la sicurezza della macchina. Il costruttore non si assume alcuna responsabilità per l'utilizzo di parti o accessori non originali e si ritiene sollevata da qualsiasi danno diretto o indiretto che da un tale utilizzo dovesse derivare. La varietà di prodotti similari eventualmente offerti dal mercato impedisce al costruttore un'eventuale verifica su tali componenti. Attenzione: l'utilizzo di parti e ricambi non originali, può far decadere l'intera garanzia sulla macchina.
---	--



La costruzione e l'analisi relativa alla sicurezza del distributore automatico fanno riferimento alle norme vigenti.

Il cavo di alimentazione è del tipo con spina non separabile. L'eventuale sostituzione del cavo di collegamento, dovrà essere effettuata solo da personale qualificato del servizio di assistenza.

Qualsiasi intervento diverso dalla manutenzione ordinaria deve essere eseguito con la spina di alimentazione disinserita.



E' obbligatorio usare un abbigliamento idoneo come previsto nel presente manuale e dalle leggi vigenti nel Paese di utilizzo della macchina; vanno in ogni modo evitati abiti larghi e svolazzanti, cinture, anelli e catenine; i capelli, se lunghi, vanno raccolti in un'apposita cuffia.

E' assolutamente vietato far funzionare la macchina con le protezioni fisse e/o mobili smontate o con i dispositivi di sicurezza esclusi.

E' assolutamente vietato rimuovere o manomettere i dispositivi di sicurezza.

Non eseguire nessuna manutenzione o regolazione della macchina senza aver letto ed assimilato il contenuto di questo manuale.

Le operazioni di regolazione a sicurezze ridotte o parzialmente escluse, devono essere eseguite da una sola persona e, durante il loro svolgimento è necessario vietare l'accesso alla macchina a persone non autorizzate; se possibile, si deve tenere esclusa solo una protezione per volta.



Dopo aver effettuato un'operazione di regolazione o manutenzione a sicurezze ridotte, è necessario ripristinare al più presto lo stato della macchina con tutte le protezioni attive.

Il rispetto scrupoloso delle manutenzioni periodiche indicate nel presente manuale è necessario sia per lavorare in sicurezza, sia per mantenere efficiente la macchina.

Accertarsi delle buone condizioni delle etichette di sicurezza e studiarne il significato: sono necessarie per evitare gli infortuni; se queste sono deteriorate, smarrite o appartenenti a componenti sostituiti, devono essere rimpiazzate con altre originali richieste alla Casa Costruttrice collocandole nell'esatta posizione come indicato nel presente libretto



E' bene ricordare che un operatore prudente e in buone condizioni psicofisiche è la migliore sicurezza contro qualsiasi infortunio.



E' assolutamente vietato servirsi degli schemi elettrici per apportare modifiche alla macchina.



L'utilizzo di addetti in numero diverso, o di grado di qualifica inferiore a quanto richiesto, potrebbe mettere in pericolo la sicurezza del personale coinvolto o presente nei pressi della macchina.



I prodotti alimentari erogati dal distributore automatico, devono essere in confezioni sigillate ermeticamente. Attenersi scrupolosamente alle indicazioni del produttore riguardanti la data di scadenza di ciascun prodotto e la temperatura di mantenimento. Il distributore automatico deve essere ritenuto uno strumento idoneo al mantenimento della temperatura dei prodotti e **NON** per il loro raffreddamento. Nel caso di prodotti alimentari freschi e/o facilmente deperibili e comunque in tutti i casi previsti dalla legislazione vigente, è necessario: impostare la temperatura all'interno del distributore automatico in conformità alle leggi in vigore; durante il trasporto al distributore automatico mantenere i prodotti alle temperature previste dalle leggi in vigore.



Questo distributore e' dotato del dispositivo di "sicurezza frigo" conforme alle norme di conservazione dei generi alimentari freschi vigenti in alcuni paesi e consente di mantenere questi prodotti nelle condizioni previste dal manuale purché tali prodotti siano introdotti già alla corretta temperatura prevista di conservazione come prescrivono queste norme. La non osservanza a questa regola potrebbe provocare interventi della "sicurezza frigo".



Per garantire il corretto funzionamento del distributore, non possono essere modificate le posizioni dei cassette.



ATTENZIONE:

L'utilizzo del distributore nella versione "T.A." (temperatura ambiente) senza il gruppo refrigerante, NON prevede la vendita di prodotti alimentari.



In caso di incendio non vanno usati getti d'acqua contro la macchina in quanto potrebbero causare corti circuiti con conseguenti incidenti anche mortali per le persone presenti.



Spegnere la macchina agendo sull'interruttore generale e staccare la spina prima di iniziare le operazioni di pulizia. Non lavare il distributore con getti d'acqua diretti e/o ad alta pressione.



Non Immergere mai la gettoniera nell'acqua
Non usare solventi, spugnette metalliche
Non vaporizzare alcun tipo di lubrificante



Non conservare sostanze esplosive come bombolette aerosol con un propellente infiammabile in questo apparecchio



Questo apparecchio è destinato all'uso in applicazioni domestiche e simili come:

- aree cucina per il personale in negozi, uffici e altri ambienti di lavoro;
- agriturismi e da clienti in hotel, motel e altri ambienti di tipo residenziale;
- ambienti tipo bed and breakfast;
- catering e applicazioni simili non di vendita al dettaglio.



L'apparecchio deve essere collegato ad una rete di alimentazione provvista di messa a terra conforme alle legislazioni vigenti. Si raccomanda di prevedere che la rete di alimentazione elettrica del distributore sia provvista di un dispositivo di disconnessione con un'apertura contatti di almeno 3 mm. Lasciare la spina accessibile ad installazione avvenuta. E' vietato l'uso di prolunghe, adattatori o prese multiple.



ATTENZIONE: durante il posizionamento dell'apparecchio, assicurarsi che il cavo di alimentazione non sia incastrato o danneggiato

2 USO DEL DISTRIBUTORE AUTOMATICO PER LA VENDITA DI PRODOTTI ALIMENTARI

	<p>ATTENZIONE: La determinazione e l'impostazione delle temperature di mantenimento dei prodotti alimentari, devono essere svolte in conformità a quanto stabilito dal produttore e dalle legislazioni vigenti. Queste attività devono essere assegnate a personale adeguatamente qualificato definito dal gestore dell'apparecchiatura.</p>
---	---

Attraverso il distributore automatico possono essere venduti prodotti alimentari.

Alcuni **esempi** di prodotti alimentari vendibili sono:

- caramelle, nocciole, gomme da masticare e dolciumi analoghi
- biscotti craker e i prodotti da forno analoghi
- i cibi con un livello di pH non superiore a 4,6 o con un valore di attività dell'acqua (A_w) a 25°C non superiore a 0,85
- i cibi mantenuti a una temperatura non superiore a 5°C per i periodi specificati dal produttore, ma non oltre i 5 giorni
- i cibi in contenitori sigillati ermeticamente
- i cibi che sono stati trattati per prevenire il deterioramento

2.1 STIMA DELL'IMPATTO DELLE IMPOSTAZIONI DI TEMPERATURA SUGLI SPRECHI ALIMENTARI

	<p>ATTENZIONE: L'utilizzo dei corretti parametri di programmazione, permetterà di gestire i prodotti alimentari fino alla propria naturale scadenza temporale, minimizzando quindi gli sprechi. Per contro si consiglia una corretta analisi Haccp, in modo da non avere delle impostazioni di Health Control troppo strette rispetto ai parametri di temperatura esterni: ricordiamo che per legge, ogni volta che si attiva la sicurezza è obbligatorio gettare tutto il prodotto deperibile.</p>
---	--

3 CARATTERISTICHE TECNICHE

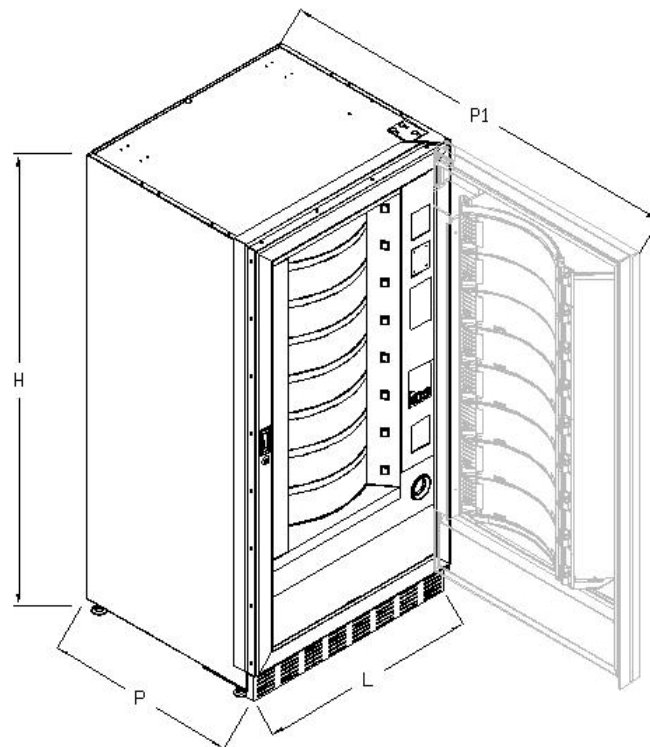

Altezza	H = 1830 mm
Larghezza	L = 910 mm
Profondità	P = 795 mm P1 = 1670 mm
Peso senza imballo	315 kg
Tensione nominale	vedi targhetta identificazione
Potenza nominale	vedi targhetta identificazione
Sistema di vendita	FIFO / SHOPPER
Sportelli prelievo	8
Peso max per disco (uniformemente distribuito)	9 kg.
Condizioni ambientali limite di funzionamento	Temperatura ambientale max 32°C Temperatura ambientale min. 3°C Umidità relativa max 65%
Sistema di refrigerazione	A compressione - classe N - Evap. Ventilato Sbrinamento ciclico
Livello di pressione sonora ponderato "A"	Inferiore a 70 dB

Attenzione: per un accesso completo, la porta deve essere aperta a 180°.

4 COMPONENTI PORTA

- 1 **Tablet:** Sul tablet compare il totale delle monete introdotte ed il riferimento della selezione, il prezzo della selezione e tutti i messaggi di funzionamento. E' visualizzata un'icona che permette la rotazione dei dischi . In caso di guasto del distributore, il tablet visualizza l'allarme in corso.
- 2 **Pulsante di reso:** serve per sbloccare le monete incastrate nella gettoniera e il recupero delle stesse nella vaschetta recupero monete.
- 3 **Fessura introduzione monete:** viene usata dal cliente per introdurre il credito necessario all'acquisto del prodotto.
- 4 **Vaschetta recupero monete:** posta sulla parte inferiore, è usata per la restituzione del resto..
- 5 **Portello di prelievo:** viene usato dal cliente per ritirare il prodotto acquistato.
- 6 **Serratura porta.**
- 7 **Coprigambe**

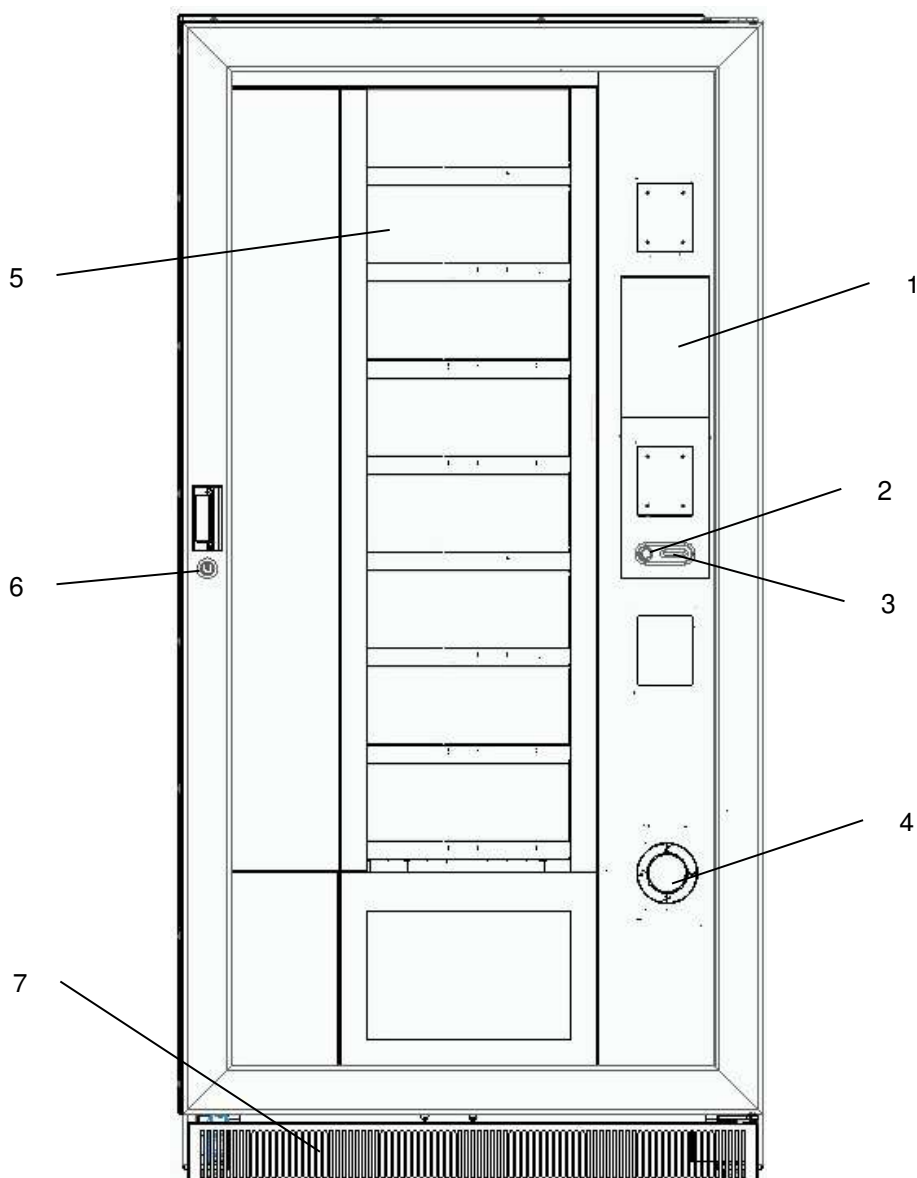

fig. 1

5 COMPONENTI INTERNI

- 1 **Motorini rotazione dischi**
- 2 **Motorini sportelli prelievo**
- 3 **Pannello elettrico:** è posto nella parte inferiore del cassone, distribuisce l'alimentazione ai motorini rotazione dischi ed ai motorini sportelli prelievo. E' dotato di un interruttore di sicurezza che toglie la tensione all'impianto elettrico del distributore
- 4 **Gruppo frigo:** è collocato nella parte inferiore del cassone, dietro la tasca di prelievo e provvede a mantenere la temperatura impostata all'interno del distributore.
- 5 **Pannello elettrico:** è posto nella parte inferiore del cassone, dietro la cassa monete, raccoglie le connessioni elettriche, nonché la scheda di potenza interna.
- 6 **Scheda principale:** è situata all'interno del box gettoniera provvede a gestire le varie funzioni del distributore.
- 7 **Cassa monete**

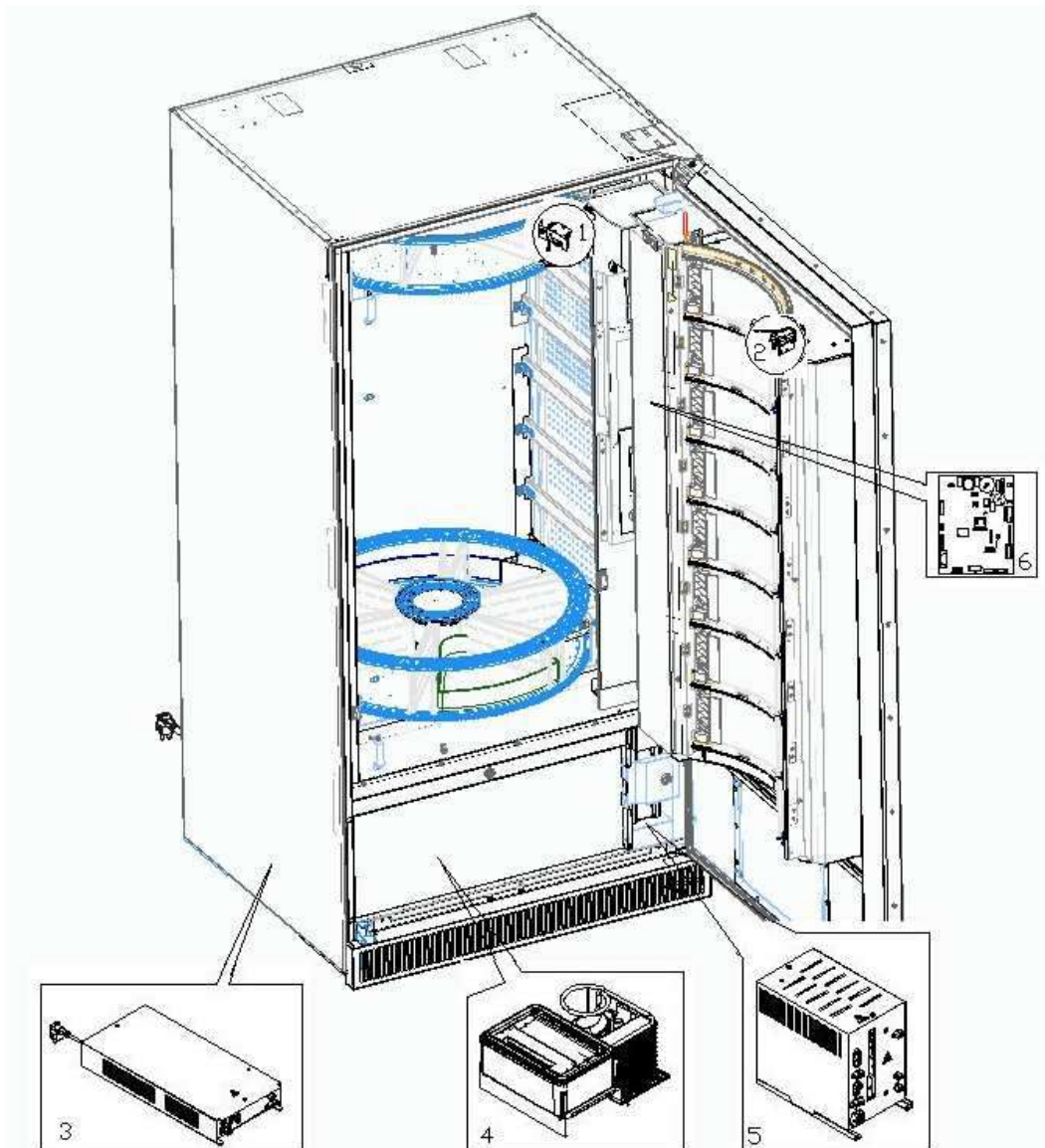

fig. 2

6 TRASPORTO, MOVIMENTAZIONE, STOCCAGGIO E DISIMBALLAGGIO



Nel caso si riscontrino danni al distributore notificateli immediatamente al corriere.

6.1 TRASPORTO E STOCCAGGIO

Al fine di non provocare danni al distributore, le manovre di trasporto sono da effettuarsi con particolare cura ed esclusivamente con il distributore automatico fissato al suo pallet.

Le manovre di carico/scarico devono essere eseguite sollevando il distributore con carrello elevatore sia a motore che manuale, posizionando le forche nella parte sottostante del pallet.

La movimentazione per brevi tragitti, per esempio all'interno di uno stabilimento o di un ufficio, può essere eseguita senza l'utilizzo del pallet, con la massima cura in modo da non danneggiare il distributore. È invece sempre **vietato**:

- Coricare il distributore;
- Trascinare il distributore con funi o altro;
- Sollevare il distributore con prese laterali;
- Sollevare il distributore con qualsiasi imbracatura o fune;
- Scuotere o dare scossoni al distributore ed al suo imballo.



È vivamente sconsigliato coricare il distributore perché l'olio contenuto nel compressore potrebbe entrare nelle valvole e rovinare in maniera anche irreparabile all'avvio il compressore.
Nel caso in cui il distributore venga comunque coricato, porre lo stesso in ambiente a temperatura non inferiore a 18°C, quindi attendere almeno 2 ore prima della sua messa in funzione.

Per quanto riguarda lo stoccaggio delle macchine è opportuno che l'ambiente di conservazione sia ben asciutto con temperature comprese fra 0 ÷40°C.

Coprire la macchina dopo averla stazionata in ambiente protetto ed evitare spostamenti o urti accidentali. È **vietato** sovrapporre più macchine imballate e mantenere la posizione verticale indicata dalle frecce sull'imballo stesso.

6.2 DISIMBALLAGGIO

I materiali dell'imballo dovranno essere rimossi con attenzione per non danneggiare il distributore, ispezionate l'interno e l'esterno del cassone per verificare la presenza di eventuali danni. Non distruggere i materiali d'imballo fino a quando il rappresentante del corriere non li abbia esaminati.



Ricordarsi di rimuovere i componenti di imballo o le dotazioni poste all'interno del distributore automatico che potrebbero impedire il corretto funzionamento della macchina.

Per togliere la macchina dal pallet, è sufficiente svitare le 4 viti a testa esagonale che fissano il basamento del distributore al pallet stesso, di cui 2 poste sulla parte posteriore del distributore, 2 sulla parte anteriore ed accessibili aprendo la porta.

Per assicurare una appropriata circolazione d'aria dell'unità di refrigerazione, rimontare capovolte le staffe posteriori che fissano il distributore al pallet.



I materiali d'imballo devono essere smaltiti rispettando l'ambiente e la legislazione in vigore.



Sollevare il distributore automatico assicurandosi che i piedini di sostegno escano dalla sagoma del pallet.

6.3 INSTALLAZIONE

Il distributore dev'essere posizionato su un'area areata o areabile (pavimento, soppalco) adatta a sopportarne il peso.



L'apparecchio non è idoneo per installazioni all'esterno, non deve essere esposto ai raggi diretti del sole o in luoghi in cui possono essere usati getti d'acqua. L'apparecchio può essere installato in luoghi la cui temperatura ambiente sia compresa tra 3°C e 32°C.

Verificare che la portata dell'impianto sia adeguata alla potenza massima del distributore indicata in targa. In caso di dubbio rivolgersi a personale professionalmente qualificato. Quest'ultimo, in particolare, dovrà anche accertare che la sezione dei cavi dell'impianto sia idonea alla potenza assorbita dal distributore stesso.



Le seguenti indicazioni sono valide solo per il Regno Unito.

I cavi nel conduttore sono colorati secondo il seguente codice:
VERDE E GIALLO- MASSA ---- BLU - NEUTRO ---- MARRONE - FASE
 Poiché i colori dei fili nel conduttore di questo apparecchio potrebbero non corrispondere alle marcature colorate nei morsetti della vostra presa, procedere come segue:
 Il filo di colore VERDE e GIALLO deve essere collegato con il morsetto della presa contrassegnato dalla lettera E o dal simbolo di massa o colorato in VERDE o VERDE e GIALLO. Il filo di colore BLU deve essere collegato con il morsetto della presa contrassegnato dalla lettera N o colorato in NERO o BLU. Il filo di colore MARRONE deve essere collegato con il morsetto della presa contrassegnato dalla lettera L o colorato in ROSSO o MARRONE.



Il costruttore declina ogni responsabilità per danni causati dalla inosservanza delle precauzioni sopra riportate.

- Una volta effettuati i collegamenti il distributore deve essere collocato vicino ad una parete ed in modo che lo schienale abbia una distanza minima di 7 cm dalla stessa per permettere la regolare ventilazione.
- Dopo aver posizionato il distributore, regolare i quattro piedini regolabili in modo che il distributore automatico sia in posizione perfettamente orizzontale; tutti i piedini devono toccare il pavimento.
- Montare il coprigambe anteriore.
- Controllare sia il coprigambe anteriore che le reti dietro e sotto il gruppo frigorifero siano sempre pulite e non ostruite.

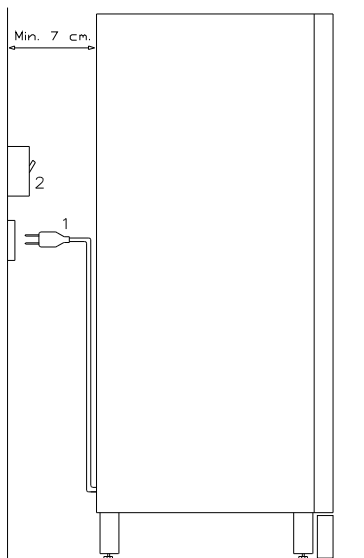

Descrizione dei collegamenti :

- 1 Spina tipo "schuko"
- 2 Interruttore magnetotermico differenziale

- Per accendere la macchina seguire le seguenti operazioni. Connettere il cavo di alimentazione.. Se non viene identificato alcun errore la macchina sarà pronta all'uso.
- Programmare la macchina (vedi cap. "PROGRAMMAZIONE"), impostare i PARAMETRI FRIGORIFERO (vedi relativo paragrafo) in conformità ai prodotti alimentari introdotti nel distributore ed impostare i prezzi.
- Se la macchina è fornita di gettoniera rendiresto inserire nei tubi rendiresto le monete corrispondenti.
- Caricare i prodotti nella macchina (vedi paragrafo Caricamento prodotti).

6.4 AVVERTENZA PER L'INSTALLAZIONE

La macchina viene venduta priva di sistema di pagamento, pertanto qualsiasi guasto alla macchina oppure danni a persone o cose derivanti da errata installazione del sistema di pagamento, saranno solo ed esclusivamente a carico di chi ne ha eseguito l'installazione.

6.5 COLLEGAMENTO SISTEMA DI PAGAMENTO

La connessione e la disconnessione della gettoniera devono essere eseguiti a macchina spenta.

A fianco della scheda main si trovano i connettori per il collegamento della gettoniera. Il distributore è predisposto per sistemi di pagamento con protocolli, 'EXECUTIVE', 'MDB'.

- Fissare la gettoniera sul sostegno, posizionandola entro i perni.
- Collegare i connettori della gettoniera alla macchina.
- Regolare lo scivolo introduzione monete sull'imbocco della gettoniera
- Regolare il leveraggio del pulsante di reso

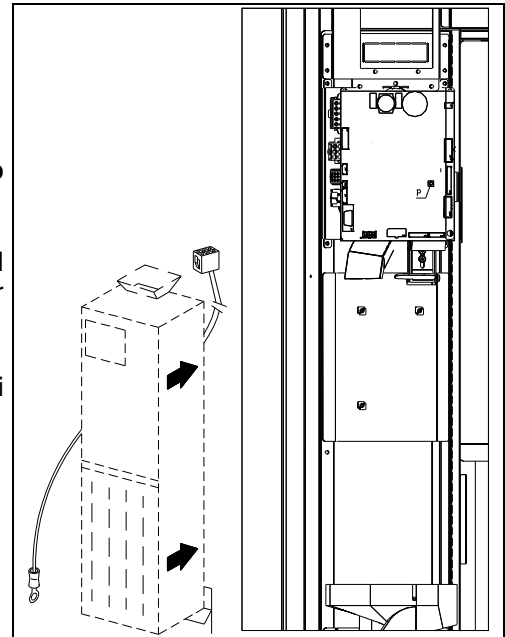

7 AVVERTENZA PER LA DEMOLIZIONE MACCHINA

Qualora la macchina venisse disinstallata per essere definitivamente demolita é obbligatorio attenersi alle leggi vigenti per la salvaguardia dell'ambiente. Tutti i materiali ferrosi, plastici o altro nei depositi autorizzati. Particolare attenzione deve essere fatta per:

	<p>Gas presenti nell'unità refrigerante che, di qualsiasi tipo siano (vedi targhetta identificazione), devono essere recuperati con apposite attrezzature da ditte specializzate</p> <p>Materiale di isolamento devono essere recuperati da ditte specializzate.</p>
--	--

In caso di dubbio, consigliamo di chiedere informazioni presso i locali organi competenti allo smaltimento dei rifiuti.

8 PROGRAMMAZIONE

Sopra lo sportello gettoniera, sono situati due pulsanti che hanno le seguenti funzioni:

1. Pulsante Programmazione
2. Non utilizzato

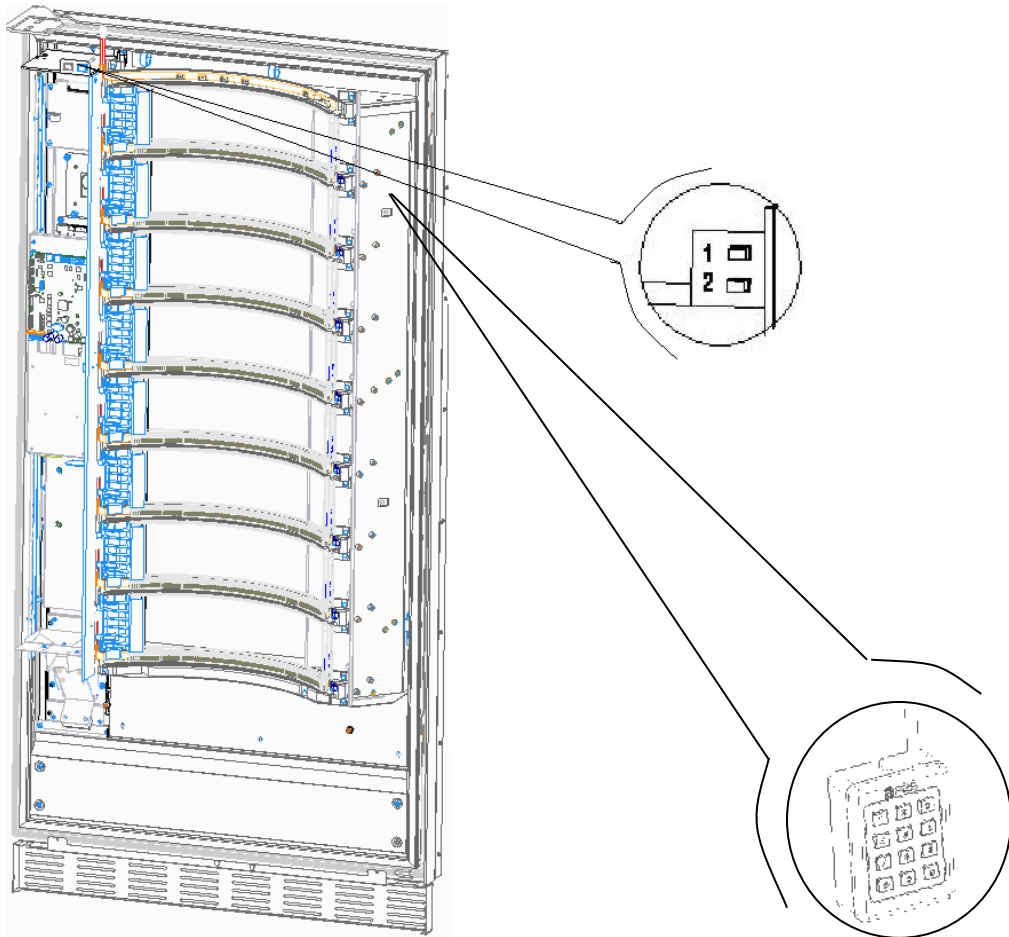

E' presente inoltre un tastierino numerico da utilizzare durante la ricarica in modalità NORMALE (v.par.8.2.1)









8.1 SPIEGAZIONE COMANDI

Entrando in programmazione si è nel menù principale :

	Uscire dalla modalità di programmazione
	Visualizzazione di tutte le versioni firmware e software.
	Permette di selezionare la lingua delle descrizioni presenti nei menù di programmazione e configurazione macchina
	Permette di accedere al sottomenu per l'impostazione dei vari parametri macchina
	Permette di cancellare gli errori bloccanti ed attivi
	Permette di visualizzare e cancellare lo storico errori
	Permette di accedere al sottomenu per l'impostazione dell'interfaccia logica, i file multimediali, l'aggiornamento engine
	Permette di visualizzare i dati di vendita
	Permette di esportare i dati EVA-DTS
	Permette di esportare il file di log su chiave USB
	Permette di resettare la macchina
	Permette di aggiornare il software della mainboard
	Permette di accedere al test vendita e di visualizzare le selezioni presenti e funzionanti
	Permette di visualizzare la foto della configurazione macchina precedentemente caricata utilizzando il sito di telemetria
	Permette di accedere alla modalità di caricamento intelligente direttamente dalla schermata di programmazione



8.2 PARAMETRI MACCHINA

	Uscire dalla schermata e ritornare alla precedente
	Permette di impostare la valuta, la modalità di sconto e il modo di ricarica. E' possibile impostare lo spegnimento dei led ad apertura porta e di ridurre la luminosità in stand-by; è inoltre possibile visualizzare il contatore delle battute ed abilitare la gestione della colonna forni.
	Permette impostare tutti i parametri relativi al funzionamento dell'unità refrigerante
	Permette di accedere al sottomenu di programmazione del sistema di pagamento
	Permette di impostare i timer settimanali
	Permette di accedere al sottomenu per la gestione delle selezioni: prezzi, configurazione dei dischi, inibizioni.
	Permette di importare ed esportare la configurazione della macchina
	Permette di scaricare i dati EVA-DTS dialogando con sistemi esterni (IRDA, etc)
	Permette di effettuare una serie di test funzionali in automatico: rotazione dischi, apertura/chiusura sportelli, etc



8.2.1 ABILITAZIONI GENERALI

Valuta: permette di scrivere la valuta desiderata (il parametro che la precede è comunque il simbolo valuta presente al di sotto dei **Parametri identificativi**)

Impostazione modo di ricarica: con questo comando si imposta il tipo di ricarica che si desidera utilizzare. Si hanno le seguenti opzioni:

Ricarica VELOCE: tale funzione abilita la macchina come fosse stata completamente ricaricata. Si esegue con un'apertura della porta e successiva richiusura.

Ricarica NORMALE per disco: premendo sul tastierino di programmazione (vedi fig. pag.13) il numero corrispondente del disco (1=primo disco in alto), si provoca la rotazione del disco di circa 1/3 di giro. L'operazione deve essere eseguita con la porta aperta. Vedi paragrafo 10 RICARICA / VENDITA PRODOTTI.

Ricarica INTELLIGENTE: in tal caso durante la vendita vengono controllate la presenza del prodotto e la data di scadenza. L'operazione di caricamento viene eseguita a porta chiusa attraverso gli sportelli (vedi paragrafo 10 RICARICA / VENDITA PRODOTTI).



Quando si utilizza la ricarica veloce o il caricamento normale, quindi con porta aperta, si ha l'accesso a parti in movimento.

Configurazione prezzi: in questo menu a tendina vengono visualizzate le opzioni per la suddivisione dei prezzi per ogni disco. Sono disponibili le seguenti possibilità

- 1 prezzo: che corrisponde ad associare ai dischi 1-8 i prezzi 1-8.
- 2 prezzi: ogni piatto è suddiviso in due metà a cui possono corrispondere prezzi diversi. La prima metà di ogni piatto fa riferimento ai prezzi 1-8 mentre la seconda metà di ogni piatto fa riferimento ai prezzi 9-16. Cioè alla seconda metà del disco 1 corrisponde il prezzo 9, alla seconda metà del disco 2 il prezzo 10. ecc.
- 3 prezzi: ogni piatto risulta diviso in 3 sezioni ciascuna delle quali fa riferimento ad un prezzo diverso. Alla prima sezione dei piatti 1-8 sono associati i prezzi 1-8; alla seconda sezione i prezzi 9-16 e all'ultima sezione i prezzi 17-24.

Modalità di sconto: sono possibili i seguenti tipi di sconto a seconda dell'opzione scelta dal menu a tendina:

- nessun tipo di sconto.
- sconto per fasce orarie.
- sconto per acquisti con chiave/carta di credito (possibile solo in modalità MDB).
- sconto per fasce orarie e per acquisti con chiave/carta di credito (solo in modalità MDB).

N.B. Perché lo sconto a fasce orarie sia applicato devono essere impostati i valori delle fasce orarie



desiderate nel timer settimanale

Se il sistema cashless consente l'applicazione di differenti tabelle prezzi, la selezione della tabella da applicare al momento della vendita avviene automaticamente attraverso il protocollo di comunicazione tra macchina e lettore (possibile soltanto per i sistemi cashless MDB che prevedono tale opzione).

Tempo apertura sportello: è possibile impostare il tempo (in secondi) in cui lo sportello rimane aperto dopo l'operazione di vendita

Abilitazione cicalina: flaggando la casella si abilita il funzionamento dell'avvisatore acustico durante il funzionamento della macchina.

Riduzione illuminazione in stand by: flaggando questa casella si imposta l'attenuazione della luminosità



dell'illuminazione durante le fasce orarie di risparmio energetico (vedi sottomenu Timer settimanale). Se si disabilita questa opzione si imposta lo spegnimento totale dei led.

Spegnimento illuminazione a porta aperta: è possibile abilitare/disabilitare l'opzione spegnimento led a porta aperta

Abilita visualizzazione temperatura interna e temperatura evaporatore: flaggando questa casella appariranno sia la temperatura interna del distributore sia la temperatura dell'evaporatore sulla schermata principale in condizione di STAND BY

Sportello chiuso con disco in rotazione (in ricarica): flaggando questa casella, durante la fase di ricarica intelligente, lo sportello di prelievo si chiuderà prima di far ruotare il disco



8.2.2 GRUPPO REFRIGERANTE

Temperatura interna: si imposta la temperatura interna della macchina cioè la temperatura al di sotto della quale avviene lo spegnimento del compressore. Il valore predefinito è di +3°C, e può variare tra +2 e +25°C.

Temperatura fine sbrinamento: durante ogni sosta del compressore, la temperatura dell'evaporatore è controllata dalla sonda evaporatore. Con questo comando si imposta la temperatura dell'evaporatore oltre la quale, previo sgocciolamento, il compressore può riprendere il suo funzionamento; ciò per garantire il completo sbrinamento dell'evaporatore stesso. Il comando è preimpostato a 3°C e può variare tra 3°C a 12°C.

Intervallo sbrinamento: si imposta l'intervallo di sbrinamento espresso in ore cioè il periodo di tempo tra uno sbrinamento e quello successivo. Il valore preimpostato è di 4h e può variare tra 1h e 8h.

Ritardo intervento sicurezza frigo: si imposta il tempo di ritardo attivazione sicurezza frigo. Tale ritardo impedisce che il distributore vada in blocco in seguito ad un'operazione che comporta l'apertura porta con conseguente aumento della temperatura interna. Il ritardo di intervento della sicurezza consente alla macchina di portarsi alla temperatura di funzionamento. Il valore di questo comando è preimpostato a 60 min. e può essere variato da 30 a 360 min.

Temperatura sicurezza frigo: si imposta la temperatura intervento sicurezza cioè la temperatura al di sopra della quale le selezioni dei prodotti vengono bloccate. Tale controllo è inibito all'accensione e dopo la chiusura della porta per il tempo impostato nel **Ritardo intervento sicurezza frigo**. Il valore preimpostato è di +7°C ma può variare da +7°C a +35°C. Quando interviene la sicurezza frigo, le selezioni interessate rimangono fuori servizio. Per ripristinare la sicurezza frigo: a porta aperta entrare in programmazione e



resettare l'errore attraverso l'icona **Cancella errori**



I prodotti devono essere introdotti già alla corretta temperatura prevista di conservazione previsti dalle norme vigenti. La non osservanza a questa regola potrebbe provocare interventi della "sicurezza frigo".
vedi paragrafo "AVVERTENZE CARICAMENTO PRODOTTI"

Tempo gocciolamento: permette di impostare il tempo (in secondi) in cui la ventola evaporatore rimane ferma dopo lo sbrinamento per consentire il defluire dell'acqua nella vaschetta raccogli condensa

Offset sonda di temperatura: permette di impostare la correzione (in °C) della lettura della sonda interna del distributore.



8.2.3 SISTEMI DI PAGAMENTO

	Uscire dalla schermata e ritornare alla precedente
	Permette di impostare la modalità di funzionamento del sistema di pagamento
	Permette di impostare vari parametri inerenti al sistema di pagamento a seconda della sua modalità di funzionamento



8.2.3.1 PROTOCOLLO

Sistema di pagamento: è possibile scegliere il tipo e la modalità di funzionamento della gettoniera. Il parametro può assumere i seguenti valori:

- EXECUTIVE con prezzi gestiti in macchina
- EXECUTIVE PRICE HOLDING (cioè prezzi programmati in gettoniera), in questo caso i prezzi



programmati utilizzando l'icona **Prezzi** devono essere uguali a quelli programmati in gettoniera. In alternativa si può impostare il parametro "Price-Display". Se abilitato, il distributore utilizzerà esclusivamente le informazioni sul valore dei prezzi provenienti dal sistema di pagamento

- BDV
- MDB

Mono/multivendita: e' possibile scegliere se il distributore opera in monovendita, e quindi nel funzionamento a contante il credito eccedente al prezzo, viene restituito. Se questo non è possibile tale importo va ad incrementare il totale incassato in sovrapprezzo. Viceversa, se si sceglie la modalità multivendita, l'importo eccedente al prezzo, dopo la vendita, viene rivisualizzato e può essere recuperato agendo sul pulsante di 'reso' o riutilizzato per una nuova selezione.

Macchina bloccata se sistemi di pagamento non in linea: e' possibile scegliere se bloccare o meno il distributore se il sistema di pagamento è fuori servizio

Abilitazione motore reso monete: permette di abilitare il motore che agisce sul rendiresto.

Abilita sensore inserimento monete:

è possibile abilitare la presenza del micro che agisce sull'introduzione monete.

Tempo inattività del reso monete: permette di impostare l'intervallo di tempo tra un ciclo e l'altro di motore rendiresto durante il periodo di inattività del distributore. Il singolo ciclo è programmabile tra un tempo minimo di 2 minuti fino ad un massimo di 250 minuti.



8.2.3.2 IMPOSTAZIONI

EXECUTIVE:

Credito massimo: è possibile impostare il credito massimo accettato dalla gettoniera, al superamento di questo valore viene bloccata l'accettazione di ulteriori monete

EXECUTIVE PRICE-HOLDING:

Credito massimo: è possibile impostare il credito massimo accettato dalla gettoniera, al superamento di questo valore viene bloccata l'accettazione di ulteriori monete

E' possibile poi abilitare o meno la funzione **Price-display**. Se abilitata, il distributore utilizzerà esclusivamente le informazioni sul valore dei prezzi provenienti dal sistema di pagamento

Abilita preselezione: flaggando tale casella è possibile attivare la modalità che permette di eseguire prima la selezione e successivamente effettuare il pagamento.

Timeout di preselezione: dopo aver abilitato la modalità "preselezione" è possibile impostare il tempo massimo in secondi che può intercorrere tra la selezione e il pagamento

Dopo essersi assicurati che il sistema di pagamento utilizzato supporti la funzione di lettura della tabella prezzi e che tale funzione sia abilitata è possibile impostare il numero di linee prezzo utilizzate all'interno della barra **Dimensione tabella prezzi**.

Se il sistema di pagamento gestisce anche la tabella cashless, flaggare la casella **Leggi prezzi cashless**. Dopo aver impostato la dimensione e della tabella e abilitata, se necessaria ,la lettura dei prezzi cashless,



sarà possibile leggere i prezzi dal sistema di pagamento selezionando l'icona **Leggi prezzi**

Se il sistema non supporta tale funzione allora sarà necessario compilare la tabella prezzi utilizzando l'icona



Tabella prezzi.

Leggi prezzi cashless

Abilita Slave Executive

BDV

Credito massimo: è possibile impostare il credito massimo accettato dalla gettoniera, al superamento di questo valore viene bloccata l'accettazione di ulteriori monete

Resto massimo: Questa funzione è attiva solamente in multivendita. Se il valore del credito rimanente dopo una vendita è superiore al valore impostato su questa riga, l'erogazione del resto viene bloccata. Si dovranno quindi effettuare ulteriori acquisti finché il credito rimanente risulterà inferiore al valore programmato quindi azionando la leva di rimborso si potrà ottenere il resto.

E' possibile poi abilitare o meno la funzione **Price-display**. Se abilitata, il distributore utilizzerà esclusivamente le informazioni sul valore dei prezzi provenienti dal sistema di pagamento

Livello monete per importo esatto: può essere programmato un valore da 0 a 15 che rappresenta il numero di monete da aggiungere al livello minimo predefinito del contenuto tubi, affinché venga abbandonata la condizione di "importo esatto".

Condizione importo esatto:

Rappresenta la combinazione degli stati vuoti nei tubi perchè venga attivato il messaggio importo esatto. Viene riportata una lista delle possibili combinazioni:

0 = A o (B e C)	1 = A e B e C	2 = solo A e B
3 = A e (B o C)	4 = solo A	5 = solo A o B
6 = A o B o C	7 = solo A e C	8 = solo A o C
9 = solo B e C	10 = solo B	11 = solo B o C
12 = solo C		

Abilitazione lettore cashless: e' possibile flaggando la casella abilitare il funzionamento del sistema cashless



Tramite l'icona **Inibizione monete** è possibile bloccare l'accettazione di particolari monete da parte della gettoniera



Tramite l'icona **Inibizione monete importo esatto** è possibile bloccare l'accettazione di particolari monete in condizioni di resto piccolo cioè quando il display visualizza il messaggio "Inserire solo importo esatto".

MDB

Credito massimo in contanti: è possibile impostare il credito massimo accettato dalla gettoniera nel caso di acquisto in contanti, al superamento di questo valore viene bloccata l'accettazione di ulteriori monete/banconote

Credito massimo cashless: è possibile impostare il credito massimo accettato dalla gettoniera nel caso di acquisto con chiave/carta

Resto massimo: è la massima quantità di moneta restituibile; valore di default 1000, valore max 9000.

Sovraprezzo mantenuto: flaggando questa casella si abilita l'opzione di mantenimento del credito in eccesso (overpay) per un tempo indefinito a disposizione dell'utente

Obbligo acquisto prima del reso: flaggando questa casella il cliente è obbligato all'acquisto prima di poter ottenere il resto, questo per evitare di utilizzare la gettoniera come cambiamonete. Se la vendita dovesse fallire allora il reso viene erogato.

Livello minimo dei tubi: E' il numero di monete, proprio di ogni gettoniera, che deve rimanere in ciascun tubo per garantire il corretto funzionamento del sistema di erogazione (Consultare il manuale della gettoniera per impostare il valore corretto di questo parametro). Se a ciascun tubo è associato un valore differente deve essere impostato il valore massimo tra quelli dichiarati. L'impostazione di questo parametro è fondamentale per una corretta gestione contabile da parte del distributore.



N.B. L'inventario tubi, icona , che si trova all'interno del **Carico tubi** si fermerà quando il contenuto di ciascun tubo raggiungerà il valore impostato nel **Livello minimo dei tubi**. Per svuotare completamente i tubi utilizzare i pulsanti di erogazione della gettoniera.

Lettoie banconote abilitato in condizione di importo esatto: flaggando questa casella in condizioni di importo esatto, il lettore di banconote viene inibito

Aggiornamento contatori monete: permette di scegliere se utilizzare i contatori relativi al contenuto tubi rendiresto della gettoniera oppure utilizzare esclusivamente i contatori interni alla macchina. Flagando la casella, ad ogni power-up i contatori relativi al contenuto tubi rendiresto interni alla macchina vengono aggiornati con i valori inviati dalla gettoniera.

Inibire visualizzazione del credito cashless: permette di inibire o abilitare la visualizzazione del credito proveniente dal dispositivo cashless MDB (lettore di chiave o carta). Flagando la casella il credito relativo al dispositivo cashless non viene visualizzato



Livello monete importo esatto: Con questo comando si imposta per ciascun tubo rendiresto il numero di monete al di sotto del quale risulta vera la condizione di mancanza resto. Il valore impostato deve considerare il livello minimo monete nei tubi, nel senso che deve essere superiore a quest'ultimo (esempio: se il **Livello minimo dei tubi** è impostato a 5, i valori impostati in questo comando devono avere come valore minimo 6). I tubi che non si vogliono includere nella condizione vanno impostati a "0". Quando il contenuto di uno qualsiasi dei tubi, compresi nella condizione, scende al di sotto del valore corrispondente impostato la macchina visualizzerà l'avvertimento della mancanza di resto.



Abilita monete: permette di abilitare o meno l'accettazione di particolari monete da parte della gettoniera.



Abilita banconote: permette di abilitare o meno l'accettazione di particolari banconote da parte del lettore



Abilita monete importo esatto: Questo comando serve ad abilitare o meno l'accettazione di particolari monete in condizioni di resto piccolo cioè quando il display visualizza il messaggio "Inserire solo importo esatto".



Abilita escrow: abilita per ogni banconota la funzione "Escrow"



Tabella monete: è possibile creare una tabella associando il valore della monete e numeri identificativi delle monete quando si ha un selettore anziché una gettoniera. (Es. associare moneta da 1 euro a Moneta 3 oppure moneta da 50 centesimi a Moneta 4)



Carico tubi



Inserendo le monete nei tubi si vedrà il relativo diagramma a colonna (T1 = tubo 1) aggiornarsi mostrando il numero di monete inserite al di sopra di esso.



Per svuotare un tubo cliccare sull'icona relativa al tubo desiderato.



8.2.3.3 SATYSPAY

In questo menù è possibile inserire il codice ricevuto da Satsipay per abilitare la piattaforma di pagamento ed eseguire le operazioni di test per verificarne il corretto funzionamento.

Inserire i prezzi Satsipay dei prodotti nella tabella prezzi n°3.

Concluse le verifiche per rendere operativo il sistema è necessario entrare nel menu **Pannello di controllo**



-> **Customizza**



ed abilitare Satsipay.



8.2.4 TIMER

Si accede al sottomenu impostazione dei timer settimanali che ha le seguenti opzioni:

1. Risparmio energetico
2. Sconto fasce orarie
3. Inibizione selezioni

Il primo timer è per la gestione dell'opzione "Risparmio energetico". Se l'opzione è abilitata, essendo il timer settimanale, viene chiesto di scegliere il giorno dal menu a tendina; si possono quindi programmare 3 periodi giornalieri di attivazione/disattivazione della funzione.

Il secondo timer è per la gestione dell'opzione "Sconto fasce orarie". Se l'opzione è abilitata si ripete la sequenza descritta al punto precedente.

Il terzo timer è per la gestione dell'opzione "Inibizione selezioni". Se l'opzione è abilitata si ripete la sequenza descritta nei punti precedenti.

A seguire si imposta l'applicazione dell'inibizione per tutta la macchina o solo parziale utilizzando l'apposita



funzione **Disabilita selezioni**



8.2.5 GESTIONE SELEZIONI

	Uscire dalla schermata e ritornare alla precedente
	Permette di modificare i parametri che riguardano la configurazione fisica della macchina e alcuni modi di funzionamento
	Permette di impostare i prezzi delle selezioni
	Permette di inserire il codice prodotto, il livello dello stock e la capienza
	Permette di inibire le selezioni desiderate



8.2.5.1 CONFIGURAZIONE DISCHI

Questa sezione permette di modificare i parametri che riguardano la configurazione fisica della macchina e alcuni modi di funzionamento. Scegliendo il numero corrispondente al disco da configurare si accede al seguente sottomenu:

Numero settori: si imposta il numero di divisioni per il piatto scelto. I valori possibili sono: 4, 6, 8, 12, 16, 24, 48 .

Modalità di erogazione: permette di scegliere il modo di funzionamento di quel piatto. E' possibile scegliere la modalità shopper oppure selezionare il modo fifo ed i prodotti verranno erogati in ordine di caricamento.

Giorni scadenza: indica il numero di giorni dalla scadenza dei prodotti caricati nella selezione a partire dalla mezzanotte precedente. Tale valore è operativo solo se la macchina opera in modo di **ricarica intelligente** e viene inibita la vendita dei prodotti che non sono stati venduti entro la data impostata.



8.2.5.2 PREZZI

E' possibile accedere ad ogni sezione cliccando sull'immagine del disco corrispondente dallo schema visualizzato (il numero di colonne varia a seconda del numero di sezioni impostate a prezzi differenti).

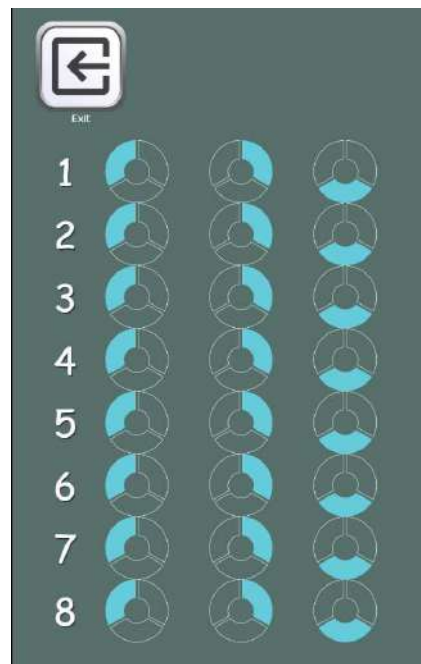

Si potrà quindi impostare un prezzo unico per tutto il disco se si è scelta questa configurazione prezzi al di



sotto delle **Abilitazioni generali**

Una volta impostato il prezzo è possibile applicarlo anche su tutto il disco o su tutta la macchina spuntando l'apposita casella

Impostando invece a 2 o 3 prezzi la configurazione, la macchina lavora per linee di prezzo.

Impostando 2 prezzi per disco, ogni disco verrà diviso in 2 sezioni uguali. Potranno dunque essere inseriti prodotti venduti a 2 prezzi differenti nello stesso disco. Se vengono impostati 3 prezzi per disco, potranno essere inseriti prodotti venduti a 3 prezzi differenti nello stesso disco. Le tabelle seguenti aiuteranno ad associare ogni scomparto dischi con la corrispondente linea di prezzo:

	Sezione 1 Prezzo no.	Sezione 2 Prezzo no.	Sezione 3 Prezzo no.
disco 1	1	9	17
disco 2	2	10	18
disco 3	3	11	19
disco 4	4	12	20
disco 5	5	13	21
disco 6	6	14	22
disco 7	7	15	23
disco 8	8	16	24

Se il disco è diviso in 2 sezioni, consultare le prime 2 colonne della tabella per i prezzi, mentre se i dischi sono divisi in 3 sezioni (3 prezzi per disco) vengono usate tutte e 3 le colonne della tabella.

Disposizione scomparti se i dischi sono divisi in 2 sezioni

	4 Scomp.	6 Scomp.	8 Scomp.	12 Scomp.	16 Scomp.	24 Scomp.	48 Scomp.
Sez 1	1-2	1-3	1-4	1-6	1-8	1-12	1-24
Sez 2	3-4	4-6	5-8	7-12	9-16	13-24	25-48

Disposizione scomparti se i dischi sono divisi in 3 sezioni

	4 Scomp.	6 Scomp.	8 Scomp.	12 Scomp.	16 Scomp.	24 Scomp.	48 Scomp.
Sez 1	1	1-2	1-3	1-4	1-6	1-8	1-16
Sez 2	2	3-4	4-6	5-8	7-11	9-16	17-32
Sez 3	3-4	5-6	7-8	9-12	12-16	17-24	33-48



8.2.5.3 PRODOTTI

E' possibile accedere ad ogni sezione cliccando sull' immagine del disco corrispondente utilizzando lo schema visualizzato (il numero di colonne varia a seconda del numero di sezioni impostate a prezzi differenti).

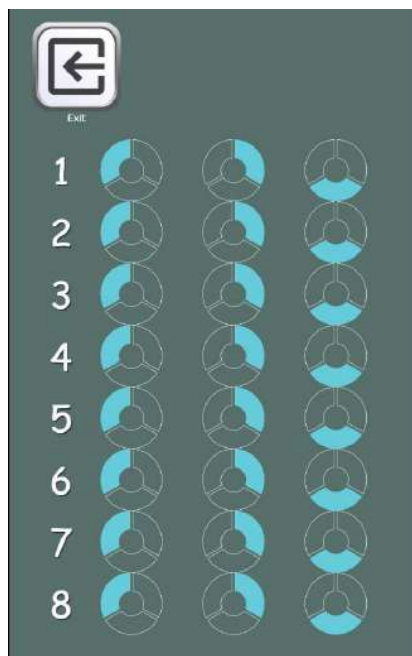

Si potrà quindi inserire:

- Codice prodotto (8 cifre)
- Capienza
- Livello sotto scorta

Tali dati potranno essere letti attraverso il file di Audit (utilizzando la connessione wifi oppure attraverso le



porte di connessione a disposizione: vedi il paragrafo **Audit**)

Una volta impostati tali valori è possibile applicarli anche su tutto il cassetto o su tutta la macchina spuntando l'apposita casella.



8.2.5.4 INIBIZIONE SELEZIONI

E' possibile accedere ad ogni sezione cliccando sull'immagine del disco corrispondente utilizzando lo schema visualizzato (il numero di colonne varia a seconda del numero di sezioni impostate a prezzi differenti).

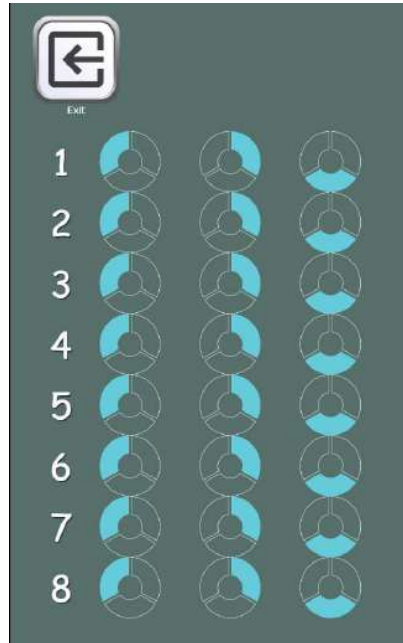

Una volta deciso se disabilitare o meno la selezione è possibile applicare tale impostazione anche su tutto il disco o su tutta la macchina spuntando l'apposita casella.



8.2.6 CLONAZIONE

E' possibile esportare la clonazione della macchina od importare la clonazione di un altro DA utilizzando una chiave USB inserita in una delle prese presenti nella scheda evidenziate nella foto

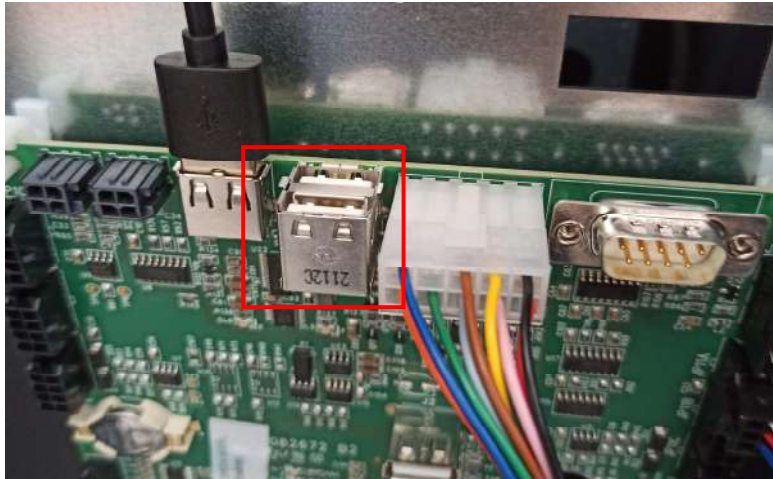

Il file creato con estensione "file.DAT"

Nel caso dell'importazione sarà sufficiente selezionare il file desiderato presente nella chiave USB e questo verrà copiato all'interno della macchina.



8.2.7 AUDIT

La scheda di controllo è dotata di una presa RS232. Il connettore di I/O è un 9 poli a vaschetta maschio in cui sono utilizzati i seguenti pin:

- Pin 2 VMC Tx - Pin 3 VMC Rx - Pin 5 Ground -Pin 7 CTS

Abilita Audit tradizionale: abilita l'audit tramite un terminale/modem di terzi (non si utilizza il FAScloud)

Abilita invio eventi: flaggando tale casella si abilita l'invio di tutti gli eventi (porta chiusa, errori ecc) all' audit tradizionale (altrimenti verranno gestiti solo i dati EVA DTS)

Protocollo Audit : selezionando dal menu EVA-DTS DDCMP la macchina dialoga con il mondo esterno attraverso l'interfaccia a infrarossi 082925 (interfaccia IRDA) oppure tramite connessione fisica sul connettore 9 poli a vaschetta, secondo le specifiche del protocollo EVA-DTS vers.6.0.

Se il comando è impostato DEX UCS la macchina dialoga con il mondo esterno con il protocollo DEX-UCS.

Porta di connessione: la macchina propone la scelta del tipo di connessione: interfaccia ad infrarossi (USCITA IRDA) oppure a cavo sul connettore 9 poli a vaschetta situato sulla scheda (USCITA RS232).

Velocità di connessione: viene quindi proposta la scelta della velocità di trasmissione che deve essere coerente con l'impostazione della scheda 082925 nel caso di collegamento a infrarossi (vedi istruzioni relative). La scelta viene fatta scorrendo le varie opzioni di velocità dal menu a tendina

Indirizzo di periferica: la macchina richiede l'inserimento dell'indirizzo di periferica: inserire il valore desiderato

Velocità negoziata: abilita la possibilità di negoziazione della velocità tra macchina e terminale (opzione valida solo per collegamento via cavo)

Asset number: è un codice numerico di 8 cifre di identificazione macchina. Verrà poi riportato nei file di Audit per l'identificazione macchina





Disabilita invio evento vendita singola: flaggando la casella si blocca l'invio dell'evento generato da ogni vendita singola (da utilizzare per evitare la gestione di un numero molto elevato di dati)

Disabilita invio evento temperatura: : flaggando la casella si blocca l'invio dell'evento generato dalla lettura della sonda di temperatura interna del D.A. ogni 15 minuti (da utilizzare per evitare la gestione di un numero molto elevato di dati)



8.2.8 TEST MACCHINA

Viene utilizzato per eseguire un test funzionale della macchina.

	Uscire dalla schermata e ritornare alla precedente
	Permette di attivare un test automatico di movimentazione dischi e sportelli prelievo
	Permette di effettuare un test sui sportelli prelievo
	Permette la verifica e la regolazione del sensore della posizione di zero dei dischi
	Permette di testare alcune uscite della scheda power



Selezionando l'icona **Test completo**, si imposta un test automatico che consiste nell'apertura e chiusura in sequenza degli sportelli di prelievo seguita dalla rotazione dei dischi. Il test si fermerà appena verrà riscontrata un'anomalia di funzionamento, visualizzando sul display il corrispondente codice d'errore.



Se si sceglie il **Test sportelli**, si ha la possibilità di effettuare un test manuale di apertura/chiusura degli sportelli mediante le icone apposite.



Il test **Regolazione sensori di zero**, permette la verifica e la regolazione della distanza tra il sensore della posizione zero del disco e del corrispondente magnete. Selezionando l'icona di avvio tutti i magneti installati sui dischi si porteranno in corrispondenza dei rispettivi sensori. Verificare a questo punto, la distanza che deve risultare compresa tra i 2 ed i 3 mm, ed eventualmente registrare.















Selezionando l'icona **Test uscite**, e' possibile testare alcune uscite della scheda power in modo da verificare la funzionalità delle uscite stesse o dei componenti collegati.

Selezionando l'interruttore corrispondente all'uscita desiderata si potrà attivare o disattivare l'uscita (il led dello stato indicherà l'attivazione o la disattivazione) e fisicamente si potrà verificare l'effettiva funzionalità del componente collegato.



8.3

PANNELLO DI CONTROLLO

	Uscire dalla schermata e ritornare alla precedente
	Aggiorna tipo interfaccia
	Aggiorna personalizzazione
	Aggiorna multimedia
	Aggiorna engine
	Parametri identificativi
	Resetta engine
	Permette di impostare data e ora
	Permette di accedere alle impostazioni del tablet
	Non utilizzare
	Permette di verificare la connessione e di leggere la diagnostica in caso di connessione assente
	Permette di abilitare alcune funzioni (Satispay, Paypal, carrello)



8.3.1 AGGIORNA TIPO INTERFACCIA

INTERFACCIA: Identifica un'interfaccia sia dal punto di vista grafico (colori, layout, stile dei pulsanti.....) sia dal punto di vista della logica di funzionamento (categorie/selezioni, tastiera alfanumerica, selezione a icone, successione delle schermate per arrivare alla selezione del prodotto).



Dopo aver impostato il corretto codice interfaccia all'interno dei parametri identificativi , si utilizza



l'icona per aggiornare il tipo interfaccia.

L'aggiornamento può avvenire da remoto (se il tablet è connesso ad internet), oppure da locale e in quest'ultimo caso il file relativo all' interfaccia deve essere pre-caricato nel tablet mediante una pen drive USB.

L'aggiornamento da remoto è completamente automatico, il tablet si connette all'apposito server, scarica il file, installa e manda in esecuzione l'interfaccia.

Il file relativo all'interfaccia è un file compresso (estensione .zip) il cui nome è formato da una qualsiasi sequenza alfanumerica di max 20 caratteri (Es. INTERFACCIA00000003.zip). Per caricare questo file nel tablet dopo averlo copiato su una pen drive USB si procede come segue:

Inserire la chiave in una delle porte USB evidenziate nella foto

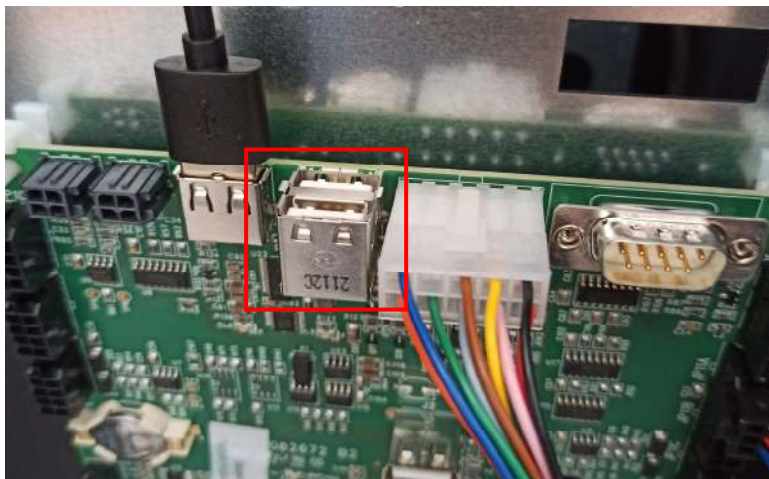

Selezionare l'icona “copia da USB a locale” per caricare il file sul tablet; selezionare poi l'icona “da



locale”. Automaticamente verrà installata e mandata in esecuzione l'interfaccia.



8.3.2 AGGIORNAMENTO PERSONALIZZAZIONE

PERSONALIZZAZIONE: Per una data interfaccia serve a “personalizzare” gli elementi modificabili contenuti nell’interfaccia stessa.

Ad esempio:

Determina quante e quali lingue vengono utilizzate in una interfaccia.

Definisce il database prodotti e relative liste ingredienti.



Dopo aver impostato il corretto “codice personalizzazione” all’interno dei parametri identificativi



utilizza l’icona per aggiornare la personalizzazione

Anche in questo caso L’aggiornamento può avvenire da remoto (se il tablet è connesso ad internet), oppure da locale, in quest’ultimo caso il file relativo alla personalizzazione deve essere pre-caricato nel tablet mediante una pen drive USB.

L’aggiornamento da remoto è completamente automatico il tablet si connette all’apposito server, scarica il file, installa e manda in esecuzione l’interfaccia aggiornata con la nuova personalizzazione.

Il file relativo alla personalizzazione interfaccia è un file compresso (estensione .zip) il cui nome è formato da una qualsiasi sequenza alfanumerica di max 20 caratteri (Es. PERSONALIZZA000002.zip). Per caricare questo file nel tablet dopo averlo copiato su una pen drive USB si procede come segue:

Inserire la chiave in una delle porte USB evidenziate nella foto

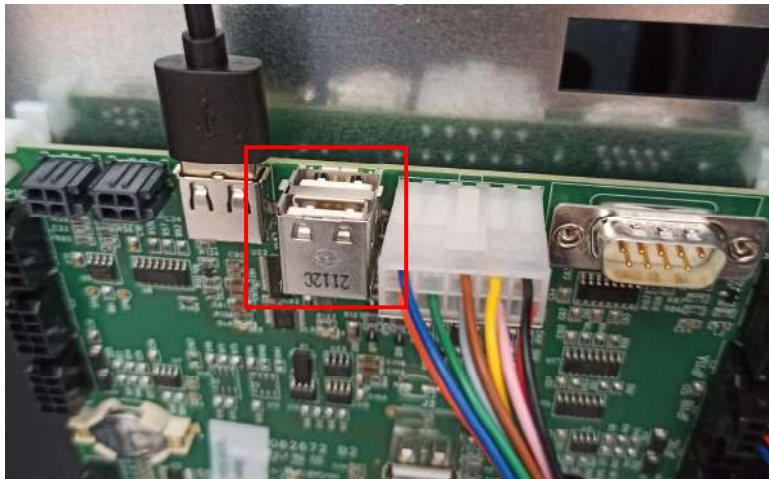

Selezionare l’icona “copia da USB a locale” per caricare il file sul tablet; selezionare poi l’icona “da



locale”. Automaticamente verrà installata e mandata in esecuzione la personalizzazione



8.3.3 AGGIORNAMENTO MULTIMEDIA

MULTIMEDIA: Identifica la particolare “raccolta” multimediale utilizzata dalla macchina (serie di video, immagini).

Dopo aver impostato il corretto “codice multimedia” all’interno dei parametri identificativi , si utilizza



l'icona per aggiornare la raccolta multimediale.

Anche in questo caso L'aggiornamento può avvenire da remoto (se il tablet è connesso ad internet), oppure da locale, in quest'ultimo caso il file relativo al multimedia deve essere pre-caricato nel tablet mediante una pen drive USB.

L'aggiornamento da remoto è completamente automatico il tablet si connette all'apposito server, scarica il file, installa e manda in esecuzione l'interfaccia aggiornata con i nuovi contenuti multimediali.

Il file relativo i contenuti multimediali è un file compresso (estensione .zip) il cui nome è formato da una qualsiasi sequenza alfanumerica di max 20 caratteri (Es. MEDIA000002.zip). Per caricare questo file nel tablet dopo averlo copiato su una pen drive USB si procede come segue:

Inserire la chiave in una delle porte USB evidenziate nella foto

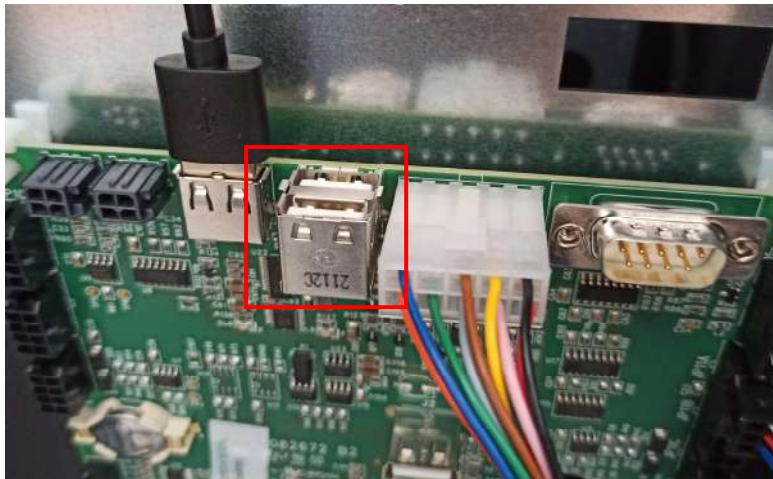

Selezionare l'icona “copia da USB a locale” per caricare il file sul tablet; selezionare poi l'icona “da



locale”. Automaticamente verrà installata e mandata in esecuzione la raccolta multimediale.



8.3.4 PARAMETRI IDENTIFICATIVI

ID machine: codice identificativo del dispositivo (inserire matricola riportata sull'etichetta FAS)

Cliente: inserire il codice cliente che si utilizza per accedere al sito di telemetria

Modello: inserire il modello macchina (es. EASY6000)

Matricola macchina: è un codice numerico di 8 cifre di identificazione macchina. Verrà poi riportato nei file di Audit per l'identificazione macchina

Successivamente è possibile inserire i codici di interfaccia, configurazione, personalizzazione e multimedia (ovvero i nomi che sono stati dati ai file. Zip che si vogliono caricare all'interno della macchina)

Server: indirizzo del sito di telemetria

Gruppo: identifica l'appartenenza ad un determinato gruppo di macchine (es. macchine 2° piano)

Localizzazione macchina: posizione fisica della macchina (es. indirizzo)

Utente: lasciare dati di default

Password: va inserita la password che permette alla macchina il collegamento al sito di telemetria



8.3.5 CUSTOMIZZA





Abilita Satispay: consente di abilitare la piattaforma Satispay. Per rendere operativo il sistema bisogna inserire il KeyId nel menu Satispay.

Abilita Paypal: consente di abilitare la piattaforma Paypal.

Abilita carrello: consente di abilitare la funzione carrello per l'utente finale che dunque potrà selezionare più prodotti situati in settori e dischi differenti e procedere poi al check out pagando una volta soltanto.



8.4 DATI DI VENDITA

	Uscire dalla schermata e ritornare alla precedente
	Si accede alla visualizzazione dei totali relativi alle transazioni effettuate dall'inizializzazione della macchina
	Si accede alla visualizzazione dei totali relativi alle transazioni effettuate ma a differenza dei valori visualizzati con l'icona precedente, sono azzerabili
	Permette la visualizzazione dei dati di vendita per ogni selezione
	Comando che permette di azzerare i dati di vendita tramite l'inserimento di un codice di accesso. CODICE: 1221



8.5 ESPORTA DATI EVA-DTS

Questo comando permette di esportare i dati EVA-DTS su chiave USB

N:B: Utilizzare porta USB della scheda a scelta tra le 2 evidenziate nella foto

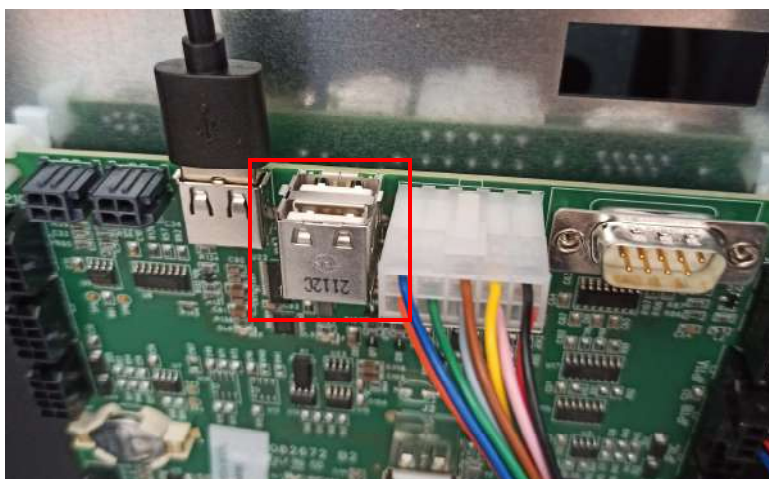



8.6 ESPORTA LOG

Permette di scaricare il file di log su chiave USB.

N.B. Utilizzare porta USB della scheda a scelta tra le 2 evidenziate nella foto

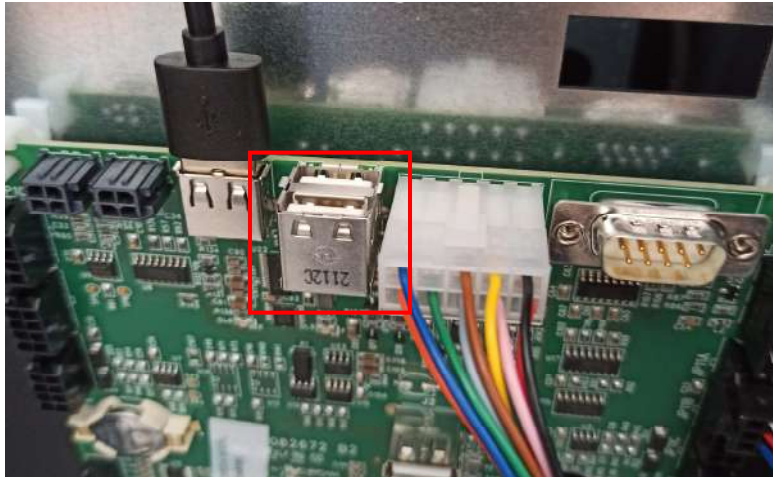

8.7 AGGIORNA MAINBOARD

Permette di aggiornare il software della scheda main

N:B. Utilizzare porta USB presente nella scheda ed evidenziata in foto

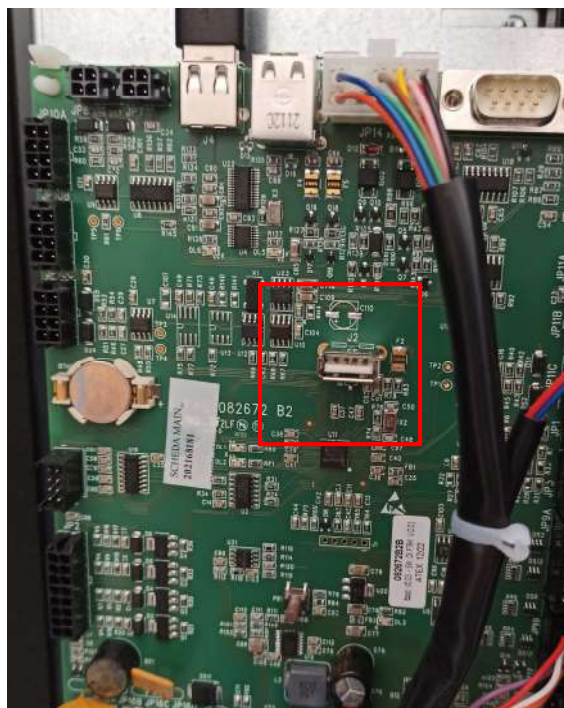



8.8 TEST VENDITA

Tramite questa icona si accede ad uno schema che rappresenta tutti i dischi presenti.





Toccando l'icona corrispondente al numero di disco desiderato verrà azionata l'apertura dello sportello relativo.

Per effettuare una rotazione dei dischi selezionare l'icona pulsante shopper.

Se si verifica un problema durante il test vendita, apparirà un simbolo a fianco dell'icona del disco su cui è registrato l'errore.



8.9 MOSTRA FOTO

	Uscire dalla schermata e ritornare alla precedente
	Permette di visualizzare sul distributore la foto caricata utilizzando il sito di telemetria
	Permette di ingrandire l'immagine caricata
	Permette di visualizzare il QR code corrispondente all'immagine caricata

Questo sottomenu permette di visualizzare l'immagine (la foto della configurazione del distributore) precedentemente caricata attraverso il sito di telemetria.



Selezionando l'icona **QR code** è inoltre possibile caricare la foto sul proprio cellulare utilizzando una qualsiasi app di scansione.

9 TABELLA CODICI ERRORI

CODICE ERRORE	SUBCODICE	Significato
01	Nr. sportello	Sportello non si apre durante la vendita
02	Nr. sportello	Sportello non si chiude (solo durante il Test )
03	Nr. disco	Tentativo di rotazione disco con sportello aperto
05	Nr. disco	Time out posizionamento disco
07	Nr. disco	Errore posizionamento disco
08	Nr. disco	Mancanza impulsi encoder disco
09	Nr. disco	Sovracorrente motore disco
10	/	Sonda temperatura interna guasta
11	/	Sonda evaporatore guasta
16	/	Blocco comunicazione con power board
20	/	Sportello prelievo non controllabile
21	/	Parametro posizione errato
25	Nr. sportello	Sportello non si apre durante la ricarica
26	Nr. sportello	Sportello non si chiude durante la ricarica
29	Nr. disco	Reset della power board o della scheda controllo disco
30	/	Intervento sicurezza frigo
51		Interruzione collegamento periferica all'inizio del ciclo di vendita.
55	/	Sistema di pagamento fuori servizio.
93	/	Errore di comunicazione tra macchina e periferica di Audit

10 RICARICA / VENDITA PRODOTTI

10.1 AVVERTENZE CARICAMENTO PRODOTTI



Nella fase di prima accensione, attendere il raggiungimento della temperatura di regime, che avviene dopo circa 12 ore. Verificare in ogni caso, prima di introdurre i prodotti refrigerati, che l'apparecchiatura al suo interno abbia raggiunto la temperatura inferiore ai 4°. Nel caso di intervento della "sicurezza frigo", i prodotti delle selezioni fuori servizio, dovranno essere eliminati; anche in questo caso, alla riaccensione, si deve attendere il raggiungimento della temperatura a regime, prima di poter introdurre i nuovi prodotti refrigerati. I termini sicuri per i prodotti refrigerati, possono essere raggiunti soltanto se il tempo totale di porta aperta, si limita ad un massimo di 15 minuti. Si raccomanda pertanto di eseguire qualsiasi operazione nel minor tempo possibile.

10.2 RICARICA NORMALE (VEDI COMANDO 51)

- 1) Aprire la porta.
- 2) Cominciare il caricamento assicurandosi che tutti gli spazi siano riempiti. Tutti i prodotti si devono inserire facilmente fra gli scomparti, non inserire oggetti più grandi, gli scomparti possono essere modificati (si veda il relativo paragrafo) e quindi scegliere lo scomparto più adatto al prodotto che si vuole vendere. Assicurarsi che i prodotti non fuoriescano dallo scomparto, potrebbero causare inceppamenti durante la rotazione del disco.
- 3) premendo sul tastierino di programmazione il numero corrispondente del disco, (1=primo disco in alto) si provoca una rotazione di circa 1/3 di giro.

ATTENZIONE: durante questa fase si hanno organi in movimento.

10.2.1 CARICAMENTO PRODOTTI, MODO INTELLIGENTE (VEDI ABILITAZIONI GENERALI)

	<p>Con questo modo di ricarica, si memorizza la data di caricamento dei prodotti; la macchina è quindi in grado di riconoscere un prodotto scaduto.</p> <p>Per un corretto funzionamento è necessario aver impostato la data, ora e il nr. giorni di scadenza (vedi  Configurazione dischi).</p>
---	--

a) Aprire la porta.

b) Premere l'icona  **Carico prodotti** presente sul tablet sulla schermata che appare all'apertura porta (oppure direttamente dalla schermata principale del menu di programmazione utilizzando il

comando  **Caricamento**)

c) Richiudere la porta. Il distributore mostrerà la situazione del disco n°1 : viene visualizzato il numero dello scomparto accessibile in quel momento, il numero di scomparti totali e il numero di scomparti caricati. E' possibile effettuare il caricamento se ci sono scomparti vuoti, altrimenti le opzioni possibili sono lo scaricamento dei prodotti o la selezione di un altro disco.

d) Selezionando il caricamento il distributore individuerà il primo scomparto vuoto oppure contenente un prodotto scaduto. Tale scomparto si porterà in posizione di vendita e lo sportellino corrispondente verrà aperto per consentire l'introduzione o la sostituzione del prodotto.

e) Dopo aver introdotto il prodotto nuovo, confermare per registrare la presenza del prodotto nello scomparto ed in automatico verrà memorizzata la data di introduzione del prodotto che servirà per il

controllo della scadenza impostata utilizzando il comando  **Configurazione dischi**. Se non è stato inserito alcun prodotto, premere SKIP per passare allo scomparto successivo. La procedura continuerà, finché tutti gli scomparti saranno stati registrati oppure un altro disco viene scelto per la ricarica. Per abbandonare in qualsiasi momento il modo di ricarica premere FINE CARICAMENTO

f) Quando si ricarica una selezione **Fifo**, ogni scomparto **deve** essere ricaricato in ordine di successione senza lasciare dei vuoti. Se non si hanno prodotti sufficienti per riempire una selezione Fifo: premere il p CONFERMA dopo aver caricato l'ultimo prodotto e quindi abbandonare la ricarica (FINE CARICAMENTO) oppure selezionare il piatto successivo da ricaricare.

10.3 OPERAZIONI DI VENDITA DI UN PRODOTTO

Dopo aver eseguito il caricamento secondo le istruzioni, aver impostato i prezzi di vendita, aver riempito i tubi rendiresto (qualora il distributore sia provvisto di gettoniera con tubi rendiresto) e aver verificato che sul display sia comparso il messaggio "**Distributore in funzione.....**", il distributore è pronto a vendere.

A seconda della modalità di funzionamento SHOPPER/FIFO si avranno due differenti schermate.

SHOPPER: Ruotare i dischi premendo l'icona  portando il prodotto da acquistare in posizione di vendita.

Verificare sul display il costo del prodotto.

Introdurre il denaro.

Confermare la scelta del prodotto premendo l'icona corrispondente al disco prescelto

Prelevare il prodotto dallo scomparto che si apre automaticamente.

FIFO: Verificare sul display il costo del prodotto.

Introdurre il denaro.

Confermare la scelta del prodotto premendo l'icona corrispondente al disco prescelto

Prelevare il prodotto dallo scomparto che si apre automaticamente.

11 REGOLAZIONI



Togliere l'alimentazione elettrica portando in off l'interruttore principale e staccare la presa di alimentazione prima di iniziare le operazioni.

11.1 RIMOZIONE DISCHI

Per rimuovere il disco dal cassetto operare come segue:

Aprire la porta principale del distributore e togliere l'alimentazione elettrica portando in off l'interruttore generale principale;

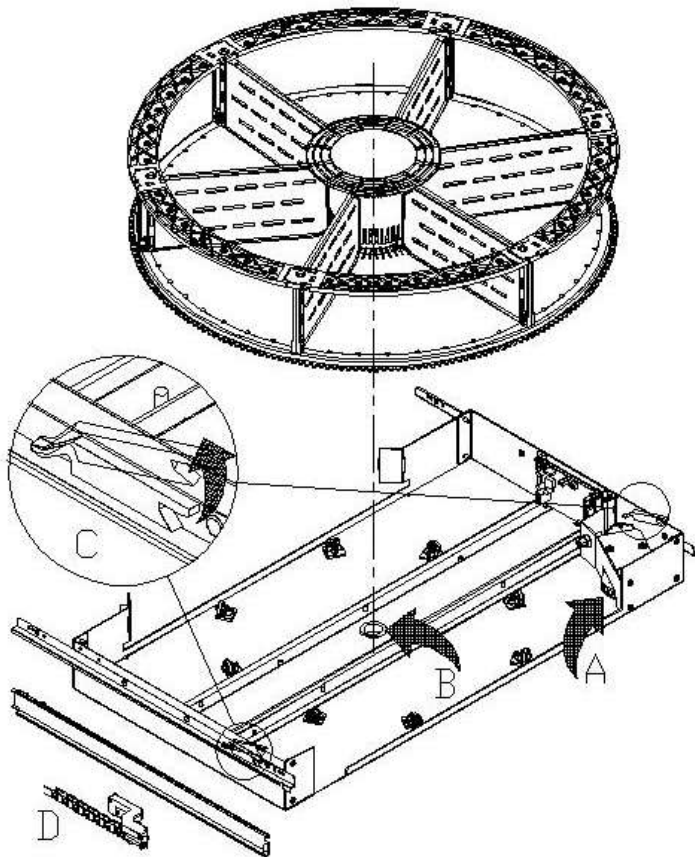

Estrarre il cassetto vincendo il blocco della molla di posizionamento (tirare con dolcezza).

Tirare il cassetto sino al fermo.

Svuotare completamente il disco dai prodotti (se presenti).

Afferrare il disco ed estrarlo dalla sua sede.

Nel caso si abbia la necessità di rimuovere anche il cassetto: staccare il connettore "D" posto sul fianco sinistro all'interno del cassone, sollevare i fermi "C" posti sui fianchi, ed asportare il cassetto.

Per riposizionare il disco sul cassetto: accoppiare dapprima la dentatura del disco sulla puleggia del motoriduttore "A", inserire successivamente il perno di centraggio del disco nella sede "B" del cassetto.

11.2 SOSTITUZIONE SCHEDA CONTROLLO DISCO

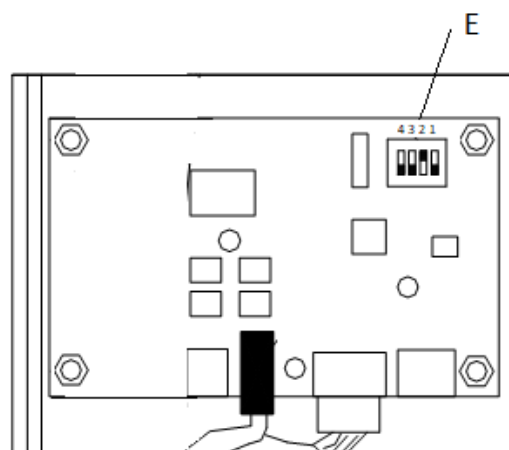

Nel caso si debba sostituire una delle schede per il controllo disco si devono scollegare i connettori e togliere la scheda sganciandola dalle 4 clips di fissaggio. Ricollocare la nuova scheda (si raccomanda l'uso di ricambi originali). Di seguito riportiamo dettagliatamente le posizioni dei dip switches (E in figura) per ognuno dei dischi.

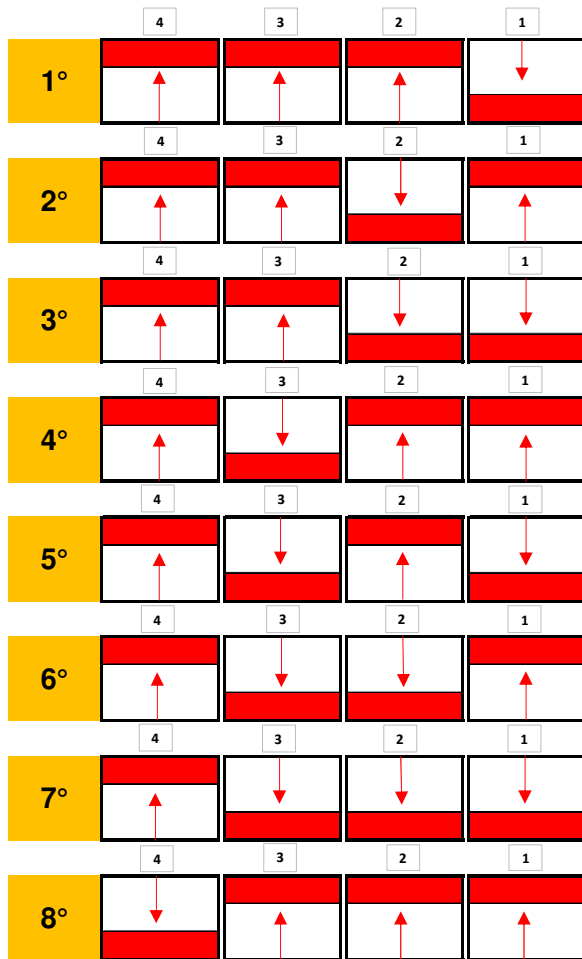

Es. 5° disco

11.3 DIMENSIONI UTILI SPAZI SCOMPARTI PRODOTTI

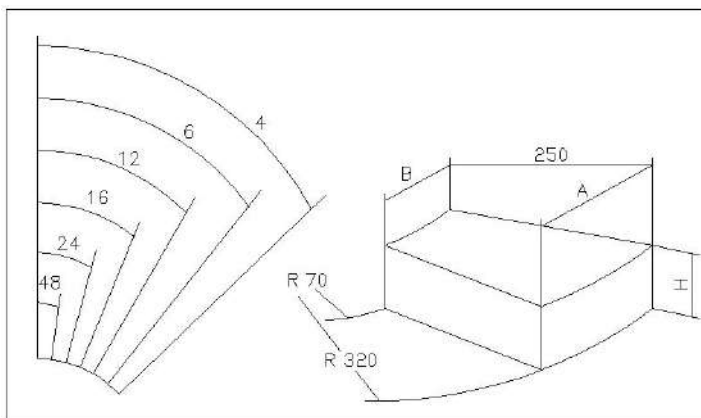

NUMERO SCOMPARTI	A	B	H
4	390	85	110
6	320	60	110
8	230	45	110
12	160	25	110
16	120	17	110
24	78	8	110
48	35	0	110

11.4 SCOMPARTI PRODOTTI

Potrà essere necessario cambiare le dimensioni degli scomparti per ospitare prodotti di tipo diverso. Si può variare il numero degli scomparti togliendo o aggiungendo i separatori.

Il numero degli spazi per disco potrà essere: 4, 6, 8, 12, 16, 24, 48.

Per rimuovere i separatori, utilizzare una chiave a tubo da 8 mm per i tiranti "A" e, dove presenti, con cacciavite a croce svitare le viti "C". Porre attenzione ai dadi "B" posti nella parte inferiore del disco.

La configurazione a 4 scomparti necessita dell'apposito kit. Per l'acquisto del kit, Vi preghiamo di contattare il responsabile vendite di area.

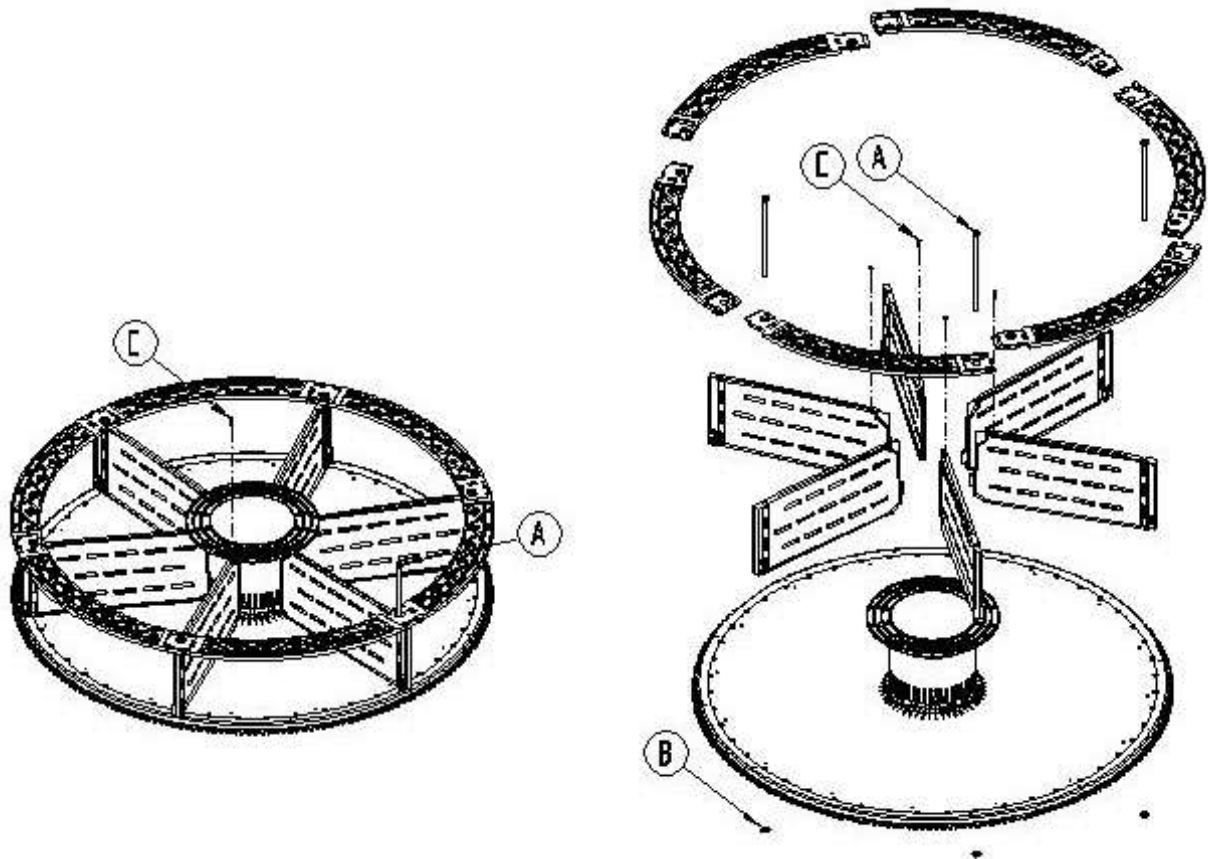

È importante non rimuovere il separatore in corrispondenza del supporto magnetico (*).

11.5 POSSIBILI COMBINAZIONI DELLE PALETTE

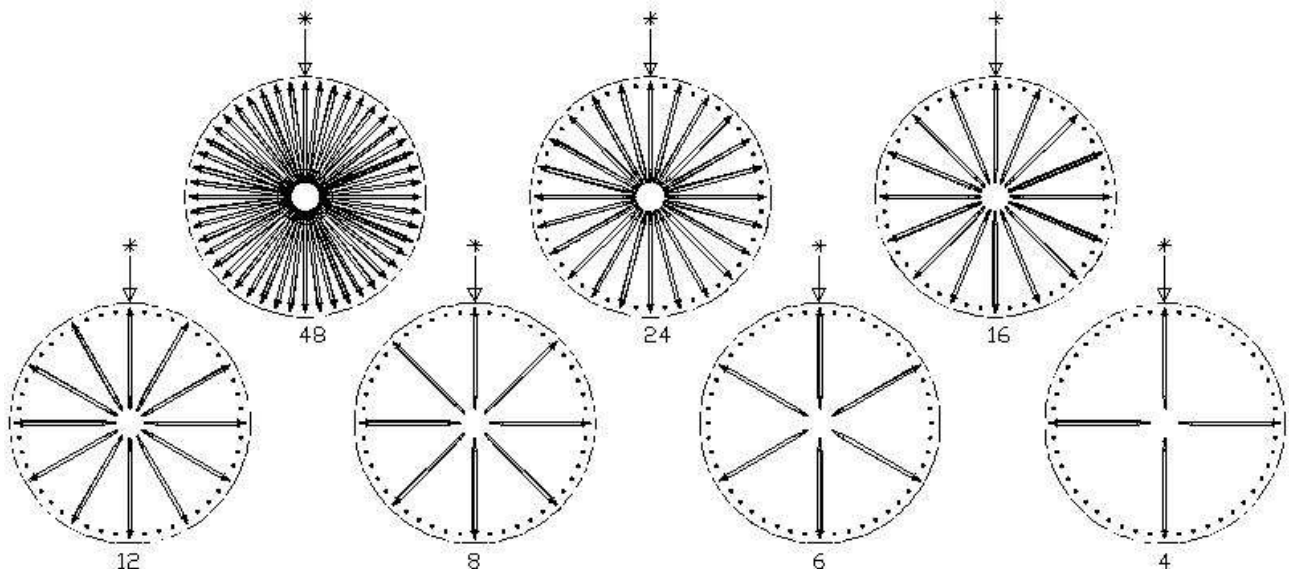

11.6 REGOLAZIONE APERTURA SPORTELLINI

Dopo avere modificato le dimensioni degli scomparti, è necessario modificare anche l'apertura degli sportelli di prelievo. Per eseguire correttamente questa operazione seguire le seguenti indicazioni:

- 1) Sempre con l'alimentazione elettrica scollegata dopo aver portato in off l'interruttore principale;
- 2) Spostare il blocchetto di fermo nella posizione desiderata. Il blocchetto è fissato da una vite.

La figura sottostante mostra le posizioni relative al fermo nelle diverse configurazioni, 4, 6-8-12-16-24-48 scomparti.

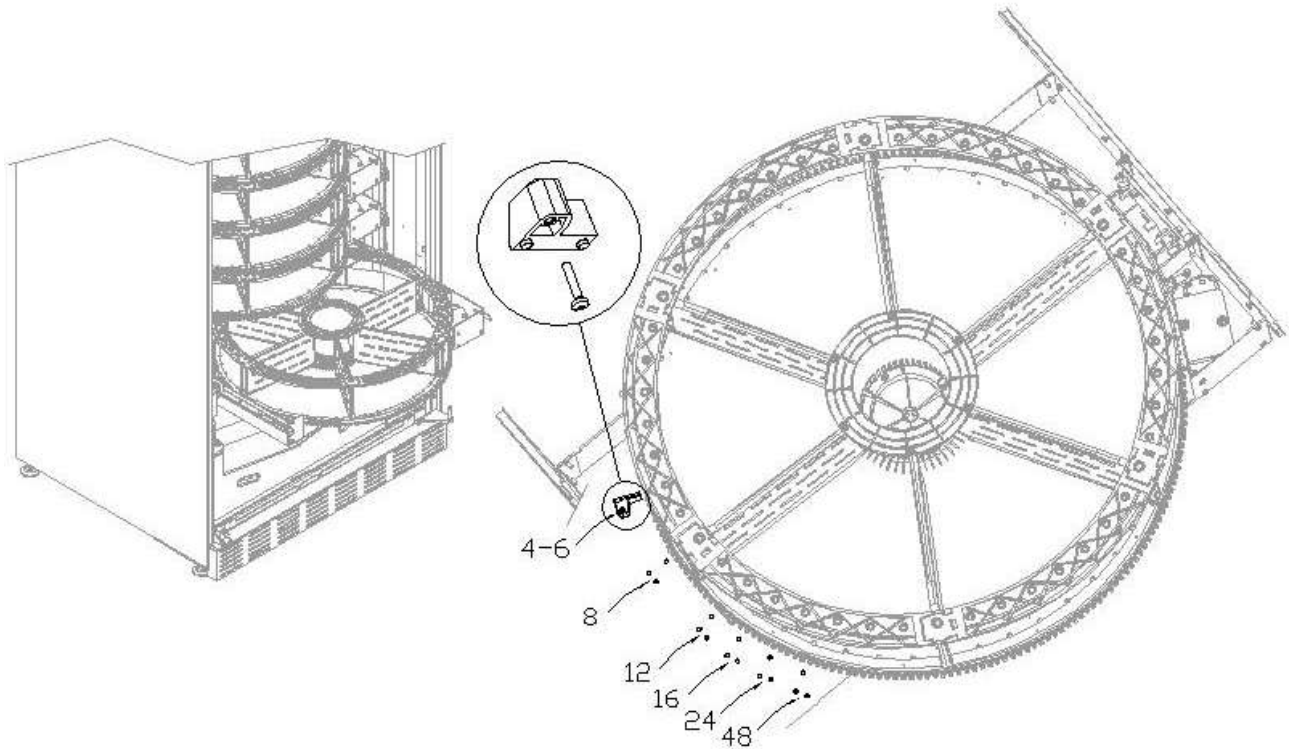

11.7 REGOLAZIONE TENSIONE DELLA CINGHIA

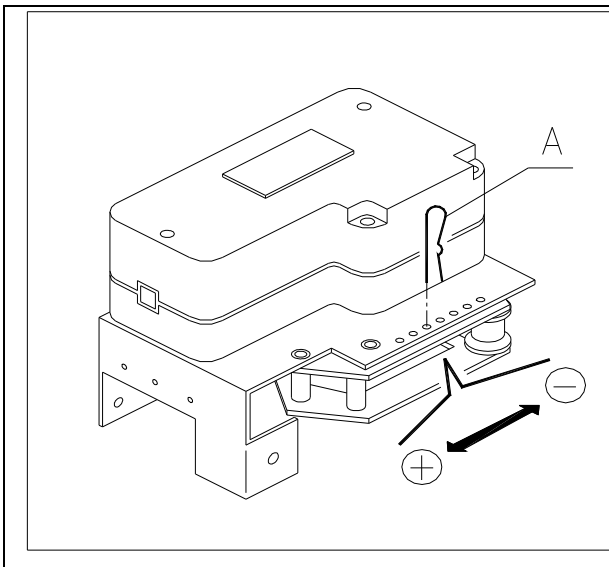

In caso di una non corretta chiusura degli sportellini di prelievo può rendersi necessario il controllo e il tensionamento della cinghia dentata di movimentazione degli sportellini.

Per eseguire correttamente questa operazione seguire le seguenti indicazioni:

- 1) Aprire la porta principale del distributore e togliere l'alimentazione elettrica portando in off l'interruttore principale;
- 2) Togliere la copiglia di fissaggio del tendicinghia pos. -A-;
- 3) Secondo la figura, spostare la copiglia di un foro verso la direzione desiderata, + tensione o - tensione;
- 4) Eseguire delle prove di apertura - chiusura degli sportellini per controllare la corretta regolazione.

11.8 ISTRUZIONI SOSTITUZIONE APPARATO ILLUMINAZIONE INTERNA



- Spegnere la macchina agendo sull'interruttore generale e staccare la spina.
- Aprire la porta principale.
- Togliere la copertura della sorgente luminosa.
- Sostituire la sorgente luminosa.
- Eseguire le operazioni inverse per il montaggio.

11.9 ACCESSO AI PANNELLI ELETTRICI ED AL GRUPPO REFRIGERANTE

Per accedere ai pannelli elettrici o al gruppo refrigerante procedere come segue:

- Spegnere la macchina agendo sull'interruttore generale e staccare la spina.
- Aprire la porta.
- Con cacciavite con impronta a taglio, girare la serratura del pannello di chiusura e toglierlo.
- Per estrarre il gruppo refrigerante, abbassare le due leve che si trovano ai lati della scatola dell'evaporatore, assicurarsi che la guarnizione posta nel bordo superiore della scatola dell'evaporatore sia completamente staccata dalla sede di tenuta, tirare dalla maniglia predisposta. **ATTENZIONE** ai cablaggi.
- A seguito del Regolamento 517/2014/CE, i gruppi frigo useranno gas refrigeranti alternativi. A bordo del gruppo frigo sono presenti le debite etichette per riconoscere il tipo di gas usato e la sua carica. Il Gruppo Frigo è completamente ermetico: le eventuali operazioni di sostituzione in macchina necessitano quindi di una semplice operazione meccanica. Nel caso invece l'operatore professionale voglia provvedere ad una riparazione in proprio, deve preliminarmente verificare di avere le conoscenze e le attrezzature corrette previste per la tipologia di gas indicata.



Pannello elettrico: Togliendo la tasca recupero prodotto, l'intero distributore rimane sotto tensione. Il completo isolamento dalla rete elettrica si ottiene solamente staccando la spina dall'interruttore magnetotermico esterno. Pertanto tutte le operazioni che richiedono il distributore, senza la protezione del pannello di chiusura, devono essere eseguite soltanto da personale qualificato ed informato dei rischi specifici che tale condizione comporta.

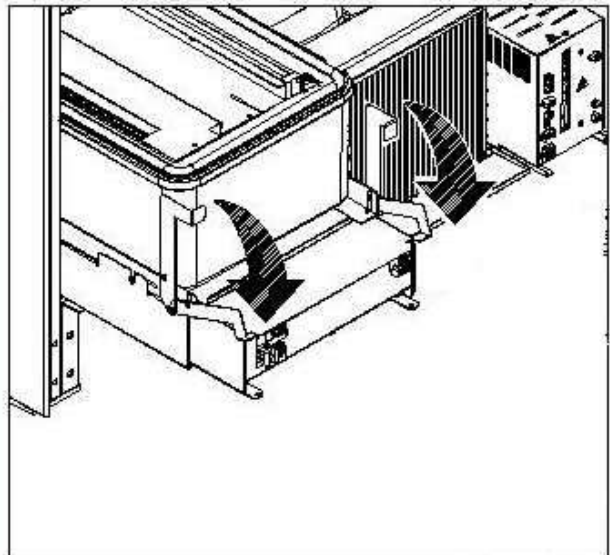
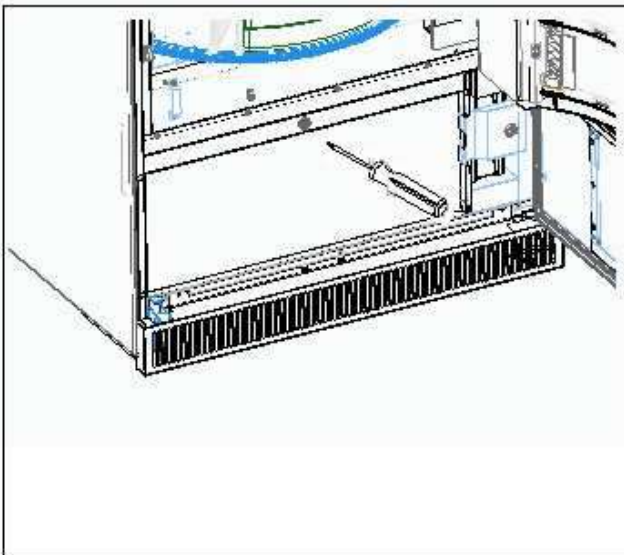

12 ISTRUZIONI PER LA PULIZIA





Queste attività devono essere svolte da personale con esperienza pratica dell'apparecchio, trattandosi di sicurezza e di igiene.

Al fine di assicurare un funzionamento ottimale del distributore nel tempo, lo stesso deve essere oggetto di adeguata e periodica manutenzione. Questo capitolo è dedicato alle operazioni di manutenzione ed alle loro scadenze che devono essere considerate comunque indicative in quanto dipendenti da vari fattori quali il tipo di prodotti usati, le condizioni climatiche ed in particolare l'umidità, ecc. Le operazioni descritte in questo capitolo non esauriscono tutti gli interventi di manutenzione. Tutte le operazioni di pulizia devono essere effettuate dopo aver tolto l'alimentazione elettrica al distributore. In nessun caso è consentito l'uso di getti di acqua diretti e/o ad alta pressione per lavare il distributore. Onde evitare rischi di ossidazione o di aggressioni chimiche in genere, occorre tenere ben pulite le superfici in acciaio inox e verniciate.

12.1 PUNTI DI PULIZIA IMPORTANTI

Utilizzare i prodotti per la pulizia attenendosi scrupolosamente alle dosi riportate sull'etichetta. Non utilizzare detergenti troppo "aggressivi" in quanto potrebbero danneggiare alcune parti, pertanto il costruttore ne declina ogni responsabilità per danni causati sull'errato utilizzo di tali detergenti, o sull'impiego di agenti tossici.

Con prodotti sanificanti (clorodetergenti o simili) 	Interno cassone (zona cassette), i cassette , vetro di esposizione. Eventuali residui di detergente, disinfettante, alimento, vanno rimossi con una spugna umida prima della rimessa in esercizio della macchina.	Ad ogni ricarica, o comunque ogni 5 giorni
Con aspirapolvere o con aria compressa  	Togliere lo sporco dal condensatore. Controllare che vi sia passaggio aria fra il fronte ed il retro del condensatore. Pulire sempre il cassone dopo questa operazione.	mensilmente
Se non si fa correttamente questa operazione o non la si fa proprio si può danneggiare irreparabilmente il sistema di refrigerazione.		

12.2 INATTIVITÀ















In previsione di una lunga sosta di inattività della macchina, si devono adottare opportune precauzioni perché non si creino situazioni pericolose all'avvio; per lunga sosta si intende un periodo di inattività completa superiore ad un mese.























Nel caso di lunghi periodi di riposo è necessario:

- Pulire accuratamente la macchina ed asciugarla;
- Controllarla accuratamente e sostituire le parti danneggiate od usurate;
- Verificare i serraggi di viti e bulloni;
- Coprire la macchina dopo averla stazionata in ambiente protetto.

La rimessa in funzione del distributore automatico deve essere eseguita in conformità al paragrafo "Installazione" del presente manuale, con attenzione particolare in caso di vendita di prodotti alimentari (vedi paragrafo "Uso del distributore automatico per la vendita di prodotti alimentari").

SOMMAIRE

1	GÉNÉRALITÉS	3
1.1	IDENTIFICATION DE LA MACHINE	3
1.2	DISPOSITION DES AUTOCOLLANTS	4
1.3	GUIDE DE CONSULTATION.....	5
1.4	CONSIGNES DE SÉCURITÉ	6
2	EMPLOI DU DISTRIBUTEUR AUTOMATIQUE POUR LA VENTE DE PRODUITS ALIMENTAIRES.....	11
2.1	ÉVALUATION DE L'IMPACT DES RÉGLAGES DE TEMPÉRATURE SUR LES GASPILLAGES ALIMENTAIRES.....	11
3	CARACTÉRISTIQUES TECHNIQUES	12
4	COMPOSANTS DE LA PORTE.....	13
5	COMPOSANTS INTERNES.....	14
6	TRANSPORT, MANUTENTION, STOCKAGE ET DÉBALLAGE	15
6.1	TRANSPORT ET STOCKAGE 	15
6.2	DÉBALLAGE 	15
6.3	INSTALLATION 	16
6.4	AVERTISSEMENTS POUR L'INSTALLATION	17
6.5	RACCORDEMENT AU SYSTÈME DE PAIEMENT	17
7	AVERTISSEMENT POUR LA DÉMOLITION DE LA MACHINE	17
8	PROGRAMMATION	18
8.1	EXPLICATION DES COMMANDES	19
8.2	 PARAMÈTRES DE LA MACHINE	20
8.2.1	 ACTIVATIONS GÉNÉRALES	20
8.2.2	 GROUPE DE REFROIDISSEMENT	22
8.2.3	 SYSTÈMES DE PAIEMENT	23
8.2.4	 TEMPORISATEUR	28
8.2.5	 GESTION DES SÉLECTIONS.....	28
8.2.6	 CLONAGE.....	33
8.2.7	 AUDIT	34
8.2.8	 TEST MACHINE	35
8.3	 PANNEAU DE COMMANDE.....	36
8.3.1	 MISE À JOUR DU TYPE D'INTERFACE.....	37

8.3.2		MISE À JOUR DE LA PERSONNALISATION	38
8.3.3		MISE À JOUR MULTIMÉDIA	39
8.3.4		PARAMÈTRES D'IDENTIFICATION	40
8.3.5		PERSONNALISER	40
8.4		DONNÉES DE VENTE	41
8.5		EXPORTATION DE DONNÉES EVA-DTS.....	41
8.6		EXPORTER LE FICHER-JOURNAL	42
8.7		MISE À JOUR DE LA CARTE MÈRE	42
8.8		ESSAI DE VENTE	43
8.9		AFFICHER PHOTO	43
9		TABLEAU DE CODES D'ERREUR	44
10		RECHARGE / VENTE PRODUITS	45
10.1		INSTRUCTIONS POUR LE CHARGEMENT DES PRODUITS 	45
10.2		RECHARGE NORMALE  (VOIR COMMANDE 51)	45
10.2.1		CHARGEMENT DES PRODUITS, MODE INTELLIGENT  (VOIR  ACTIVATION GÉNÉRALES)	46
10.3		PROCÉDURE DE VENTE D'UN PRODUIT	46
11		RÉGLAGES.....	47
11.1		RETRAIT DES DISQUES  	47
11.2		REMPLACEMENT DE LA CARTE DE CONTRÔLE DE DISQUE	47
11.3		DIMENSIONS UTILES DES ESPACES DES COMPARTIMENTS PRODUITS	48
11.4		COMPARTIMENTS PRODUITS.....	49
11.5		COMBINAISONS POSSIBLES DES PALETTES	49
11.6		RÉGLAGE DE L'OUVERTURE DES PORTILLONS  	50
11.7		RÉGLAGE DE LA TENSION DE LA COURROIE  	50
11.8		INSTRUCTIONS DE REMPLACEMENT DE L'APPAREIL D'ÉCLAIRAGE INTÉRIEUR	51
11.9		ACCÈS AUX PANNEAUX ÉLECTRIQUES ET AU GROUPE DE RÉFRIGÉRATION  	51
12		INSTRUCTIONS DE NETTOYAGE	52
12.1		POINTS DE NETTOYAGE IMPORTANTS	52
12.2		INACTIVITÉ	52

1 GÉNÉRALITÉS



Ce manuel décrit le modèle le plus complet : il est donc possible que certaines descriptions ou explications ne concernent pas votre machine.

Cette documentation fait partie intégrante de la machine et doit donc l'accompagner dans tout transfert de propriété ou déplacement d'entreprise.

Avant de procéder à l'installation et l'utilisation du distributeur, il est nécessaire de lire attentivement et de bien comprendre le contenu de ce manuel car il fournit des informations importantes concernant la sécurité de l'installation, les règles d'utilisation et les opérations d'entretien.

Ce manuel fournit toutes les informations nécessaires pour que le personnel responsable du fonctionnement et de l'entretien de routine de la machine puisse travailler dans des conditions de sécurité.

En outre, il est conseillé de contacter le fabricant pour toute information sur les pièces de rechange ou les accessoires. Dans tous les cas, il est interdit de réaliser des opérations dont les méthodes exactes ne sont pas maîtrisées.

Pour accéder à la zone de pièces de rechange en ligne, saisir l'adresse indiquée ci-dessous :
<https://ricambi.fas.it>

L'étiquette énergétique se trouve à l'intérieur du manuel d'utilisation. Le Code QR en haut à droite permet de se connecter à la base de données des produits Eprel.

Il faut rappeler que l'étiquette énergétique est placée sur le distributeur uniquement en cas de « Exposition » (salon ou salle d'exposition), tandis qu'en cas d'utilisation réelle avec des périphériques assemblés par des tiers, elle n'est plus valable.

Ce manuel ou une copie de celui-ci doit toujours être près de la machine pour consultation par l'opérateur. Il doit être conservé dans un endroit à l'abri de la chaleur, de l'humidité et des agents corrosifs (huile, lubrifiants, produits corrosifs).

Pendant sa consultation, il faut faire attention à ne pas l'endommager. Il ne faut pas enlever des pages, remplacer ou effacer des informations ou en modifier le contenu.

Les éventuelles actualisations et les notices des accessoires sont appelées à compléter le présent manuel et doivent donc être jointes à ce dernier.

1.1 IDENTIFICATION DE LA MACHINE

Les premières pages de ce manuel donnent à l'utilisateur des renseignements sur la façon d'identifier le DISTRIBUTEUR AUTOMATIQUE. Ces renseignements seront très importants dans l'avenir pour permettre au fabricant de fournir à l'utilisateur, avec rapidité et sécurité, des informations techniques de toute nature et de faciliter la gestion des pièces de rechange.



Ne pas endommager ou enlever les supports nécessaires pour identifier le produit et les autocollants de sécurité.

Le support d'identification est la plaque plastifiée sur laquelle sont indiquées les données à mentionner au fabricant en cas de nécessité.

Cette plaque est la seule reconnue par le fabricant comme un élément d'identification du produit.

1.2 DISPOSITION DES AUTOCOLLANTS

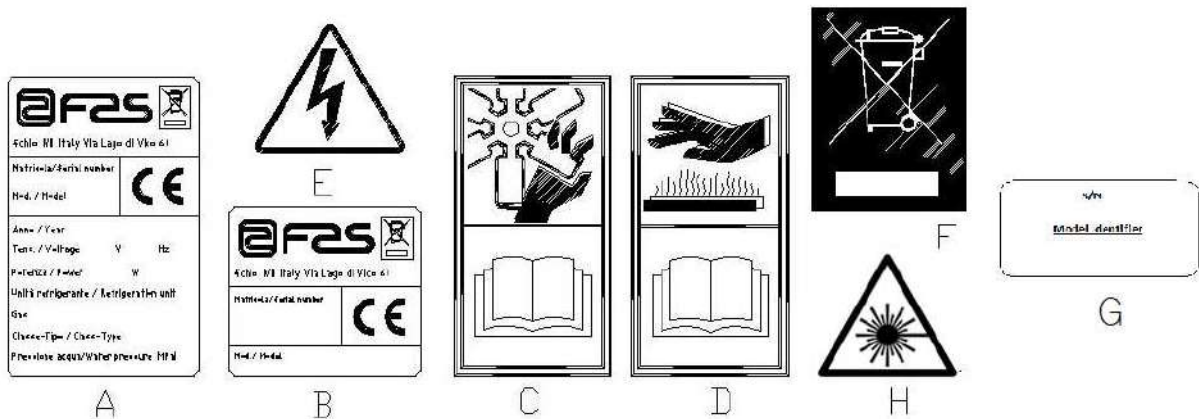



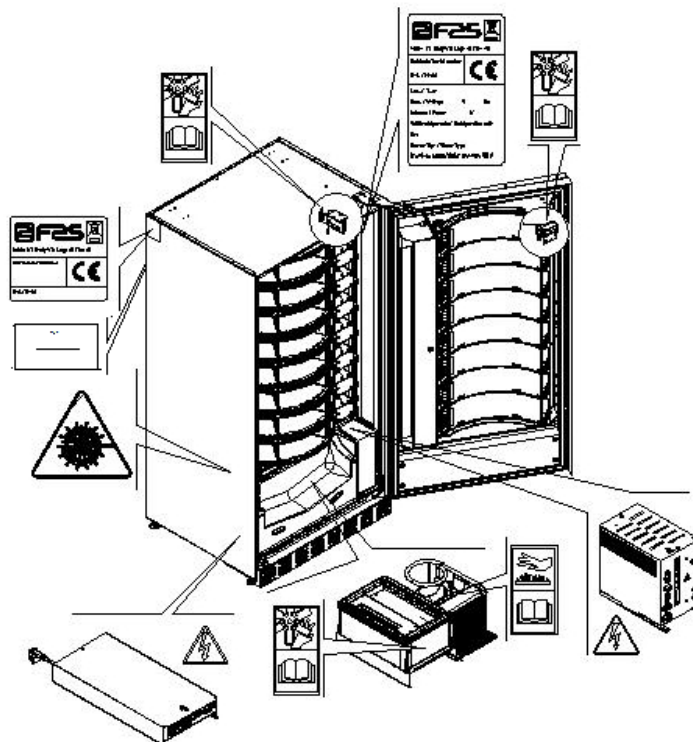

A	Plaque d'identification complète
B	Plaque d'identification
C	Autocollant de sécurité indiquant les risques découlant de la présence d'éléments tournants
D	Autocollant de sécurité indiquant les surfaces chaudes
E	Autocollant de sécurité indiquant la présence de tension électrique
F	Élimination conformément à la réglementation DEEE, selon la transposition nationale de la directive.
G	Plaque d'identification famille énergétique
H	(ÉCLAIRAGE LED) RAYONNEMENT LASER – NE PAS REGARDER DIRECTEMENT DANS LE FAISCEAU – PRODUIT LASER CLASSE 2

La plaque d'identification complète « A », contenant toutes les données de la machine, est placée à l'intérieur de la caisse (voir le schéma ci-dessous). Si des sérigraphies sont présentes sur le côté de la caisse, la plaque « B » est appliquée sur l'arrière de la caisse, en haut à droite.

Par ailleurs, le numéro de série est indiqué sur les éléments les plus importants de la machine (cartes, compresseur, ventilateurs, etc.).



1.3 GUIDE DE CONSULTATION



SYMBOLE	SIGNIFICATION	COMMENTAIRE
	DANGER	Ce symbole prévient l'opérateur de la présence d'un danger, voire mortel.
	AVERTISSEMENT	Signale un avertissement ou une note sur des fonctions clés ou sur des informations utiles. Prêter la plus grande attention aux textes signalés par ce symbole. Le personnel chargé de l'entretien doit lire une valeur de mesure, contrôler une indication, vérifier la bonne position de tous les éléments de la machine etc., avant de procéder à l'exécution d'une certaine commande ou opération.
	ACTIVITÉ/MAINTENANCE ORDINAIRE	<i>L'entretien ordinaire comprend :</i> la recharge, la programmation des paramètres de contrôle, l'encaissement et le nettoyage des zones en contact avec les produits alimentaires.
	ACTIVITÉ/MAINTENANCE EXTRAORDINAIRE	<i>L'entretien extraordinaire comprend :</i> les opérations d'entretien plus ou moins complexes (mécaniques, électriques, etc.) dans des situations particulières ou en tout cas convenues avec l'utilisateur et qui ne sont pas incluses dans l'entretien ordinaire.
	RECYCLAGE	Il est impératif d'éliminer les matériaux en respectant l'environnement.

Prêter également une attention particulière aux textes en gras, avec des caractères plus grands ou soulignés, car ils se réfèrent toujours à des opérations ou des informations très importantes.

Les schémas électriques joints sont destinés exclusivement au personnel technique spécialisé autorisé par le fabricant à effectuer des opérations extraordinaires de contrôle et d'entretien.

Au cours de ce manuel, pour la définition des positions par rapport à la machine, on utilisera les termes « devant » ou « avant » pour le côté porte et les termes « derrière » ou « arrière » pour le côté opposé. Les termes « droite » et « gauche » se rapportent à l'opérateur situé à l'avant la machine et face à celle-ci.

Pour toute opération à effectuer sur la machine, se référer aux différents niveaux de qualification décrits ci-après, afin d'identifier le personnel autorisé à la réaliser.

Utilisateur final	Personne sans compétences spécifiques, capable de réaliser uniquement des activités d'achat et de prélèvement du produit par l'utilisation des commandes affichées sur la machine ou en suivant les instructions indiquées sur l'écran
Opérateur chargé de l'entretien ordinaire	Personnel capable d'effectuer les tâches de la qualification précédente et, en outre, d'agir selon les instructions marquées du symbole  qui sont contenues dans ce manuel
Opérateur chargé de l'entretien extraordinaire	Personnel capable d'effectuer les tâches des qualifications précédentes et, en outre, d'agir selon les instructions marquées des deux symboles  qui sont contenues dans ce manuel. Dans certains cas, les techniciens spécialisés doivent être capables d'intervenir même lorsque les protections sont désactivées et donc dans des conditions de sécurité précaires. Cependant, toutes les opérations impliquant des pièces en mouvement et/ou sous tension doivent être effectuées dans des cas exceptionnels et seulement après avoir vérifié l'impossibilité d'intervenir dans des conditions de sécurité adéquates. L'accès à ces zones ne devrait être autorisé qu'aux personnes qui connaissent l'appareil et ont une certaine expérience pratique, en particulier en ce qui concerne la sécurité et l'hygiène.

Les opérations décrites dans ce manuel, relatives à chaque phase du cycle de vie de la machine, ont été soigneusement analysées par le fabricant. Par conséquent, le nombre d'opérateurs et la qualification requise pour chacune d'entre elles sont les plus appropriés pour garantir leur bonne exécution.

1.4 CONSIGNES DE SÉCURITÉ



Cet appareil peut être utilisé par des enfants de moins de 8 ans et par des personnes ayant des capacités physiques, sensorielles ou mentales réduites ou avec une expérience et des connaissances insuffisantes, à condition qu'ils soient soigneusement surveillés ou instruits sur la façon d'utiliser l'appareil en toute sécurité et sur les dangers que cela implique.



L'utilisation d'accessoires ou de composants non d'origine peut compromettre la sécurité de la machine. Le fabricant décline toute responsabilité en cas d'utilisation de pièces ou d'accessoires non d'origine et pour tout dommage direct ou indirect pouvant en découler. Le fabricant n'est pas autorisé à effectuer des vérifications sur les produits similaires éventuellement offerts par le marché. Attention : l'utilisation de pièces de rechange non d'origine peut entraîner l'annulation totale de la garantie de la machine.



La construction et l'analyse de sécurité du distributeur automatique sont conformes à la réglementation en vigueur.
Le câble d'alimentation est du type à fiche non séparable. Tout remplacement du câble de connexion doit être effectué uniquement par le personnel qualifié du service après-vente.
Toute intervention autre que l'entretien ordinaire doit être effectuée lorsque la fiche d'alimentation est débranchée.



Il est obligatoire de porter des vêtements appropriés, conformément aux indications de ce manuel et aux lois en vigueur dans le pays d'utilisation de la machine. Dans tous les cas, il faut éviter les vêtements amples et flottants, les ceintures, les bagues et les colliers. Les cheveux longs doivent être contenus dans une coiffe.

Il est absolument interdit de faire fonctionner la machine lorsque les protections fixes et/ou mobiles sont démontées ou lorsque les dispositifs de sécurité sont désactivés.

Il est absolument interdit d'enlever ou d'altérer les dispositifs de sécurité.

N'effectuer aucun entretien ou réglage de la machine sans avoir lu et compris le contenu de ce manuel.

Les opérations de réglage à effectuer lorsque les dispositifs de sécurité sont réduits ou partialement désactivés doivent être confiées à une seule personne. Pendant leur déroulement, il faut interdire l'accès à la machine aux personnes non autorisées. Si possible, il vaudrait mieux d'ouvrir une seule protection à la fois.



Après avoir effectué une opération de réglage ou d'entretien avec les dispositifs de sécurité réduits, il faut réactiver toutes les protections et rétablir sans délai le fonctionnement de la machine.

Le respect scrupuleux des opérations d'entretien périodique indiquées dans ce manuel est essentiel pour travailler en toute sécurité et garantir le bon fonctionnement de la machine.

Afin d'éviter les accidents, il faut vérifier le bon état des étiquettes : de sécurité et étudier leur signification. Si elles sont détériorées, perdues ou qu'elles concernent des composants remplacés, elles doivent être remplacées par d'autres étiquettes d'origine à demander au fabricant, en les mettant dans la bonne position, comme indiqué dans ce manuel.



Il ne faut pas oublier que la prudence et les bonnes conditions psychophysiques de l'opérateur sont la meilleure garantie pour un travail en toute sécurité.



Il est absolument interdit d'utiliser les schémas électriques pour effectuer des modifications sur la



L'intervention d'opérateurs d'un nombre différent ou d'un niveau de qualification inférieur à celui requis pourrait mettre en danger la sécurité du personnel impliqué ou présent à proximité de la machine.



Les produits alimentaires dispensés par le distributeur automatique doivent être emballés hermétiquement. Se tenir scrupuleusement aux indications du producteur concernant la date avant laquelle il faudra consommer le produit et la température de conservation. Le distributeur automatique est conçu pour le maintien de la température des produits et **NON PAS** pour leur refroidissement. En cas de produits alimentaires frais et/ou facilement périssables et de toute façon dans tous les cas prévus par les lois en vigueur, il faut : Établir la température à l'intérieur du distributeur automatique en conformité avec les lois en vigueur. Maintenir les produits aux températures prévues par les lois en vigueur pendant le transport au distributeur automatique.



Ce distributeur est doté d'un dispositif de « sécurité frigo », conformément aux règles de conservation des denrées alimentaires fraîches en vigueur dans certains pays. Ce dispositif permet de maintenir ces produits dans les conditions prévues par le manuel, mais seulement si ces produits ont été introduits dans le distributeur à la bonne température de conservation conformément à ces règles. Le non-respect de cette règle pourrait entraîner l'intervention de la « sécurité frigo ».



Afin de garantir le bon fonctionnement du distributeur, il est nécessaire de ne pas modifier les positions des tiroirs.

**ATTENTION :**

L'utilisation du distributeur dans la version « T.A. » (température ambiante) sans groupe de réfrigération NE PRÉVOIT PAS la vente de produits alimentaires.



En cas d'incendie, il ne faut pas diriger de jets d'eau vers la machine, dans la mesure où cela pourrait provoquer des courts-circuits susceptibles d'entraîner des accidents, voire la mort des personnes présentes.



Éteindre la machine à l'aide de l'interrupteur général et débrancher la prise avant de commencer les opérations de nettoyage. Ne pas laver le distributeur avec des jets d'eau directs et/ou à haute pression.



Ne jamais plonger le monnayeur dans l'eau
Ne pas utiliser de solvants ou d'éponges métalliques
Ne vaporiser aucun type de lubrifiant





Ne pas stocker dans cet appareil des substances explosives telles que des bombes aérosols contenant un propulseur inflammable



Cet appareil est destiné à être utilisé dans des applications domestiques et similaires telles que :

- espaces cuisine pour le personnel dans les magasins, les bureaux et autres lieux de travail ;
- gîtes ruraux et par les clients des hôtels, motels et autres espaces de type résidentiel ;
- environnements de type bed and breakfast ;
- service de restauration et applications similaires non liées à la vente au détail.

	<p>L'appareil doit être raccordé à un réseau d'alimentation muni d'une mise à la terre conforme aux lois en vigueur. Il est recommandé d'équiper le réseau d'alimentation électrique du distributeur d'un disjoncteur avec une ouverture des contacts d'au moins 3 mm. Laisser l'accès libre à la prise une fois que l'installation est effectuée. Il est interdit d'utiliser des rallonges, des adaptateurs ou des prises multiples.</p>
	<p>ATTENTION : durant le positionnement de l'appareil, s'assurer que le câble d'alimentation n'est pas coincé ou endommagé</p>

2 EMPLOI DU DISTRIBUTEUR AUTOMATIQUE POUR LA VENTE DE PRODUITS ALIMENTAIRES

	<p>ATTENTION : Les températures de conservation des produits alimentaires doivent être déterminées et fixées selon les indications du producteur et en conformité avec les lois en vigueur. Le responsable du distributeur ne désignera qu'un personnel qualifié et compétent pour l'exécution de ces fonctions.</p>
---	---

Ce distributeur automatique permet la vente de produits alimentaires.

Quelques **exemples** des produits alimentaires vendables :

- Les bonbons, les noisettes, les chewing-gums et les sucreries analogues.
- Les biscuits, les crackers et les produits cuits aux fours analogues.
- Les aliments dont le pH n'est pas supérieur à 4,6 ou dont la valeur d'activité de l'eau (Aw) à 25 °C n'est pas supérieure à 0,85.
- Les aliments conservés à une température ne dépassant pas 5 °C pendant les périodes spécifiées par le fabricant, mais pas plus de 5 jours.
- Les aliments conditionnés hermétiquement.
- Les aliments traités pour prévenir leur détérioration.

2.1 ÉVALUATION DE L'IMPACT DES RÉGLAGES DE TEMPÉRATURE SUR LES GASPILLAGES ALIMENTAIRES

	<p>ATTENTION : L'utilisation des paramètres de programmation corrects permettra de gérer les produits alimentaires jusqu'à leur échéance naturelle, en minimisant donc les gaspillages. Par contre, il est recommandé d'effectuer une analyse Haccp correcte, de façon à ne pas avoir de réglages de Health Control trop étroits par rapport aux paramètres de température extérieure : il faut rappeler que, selon ce qui est établi par la loi, chaque fois que la sécurité est activée, il est obligatoire de jeter tout le produit périssable.</p>
---	---

3 CARACTÉRISTIQUES TECHNIQUES

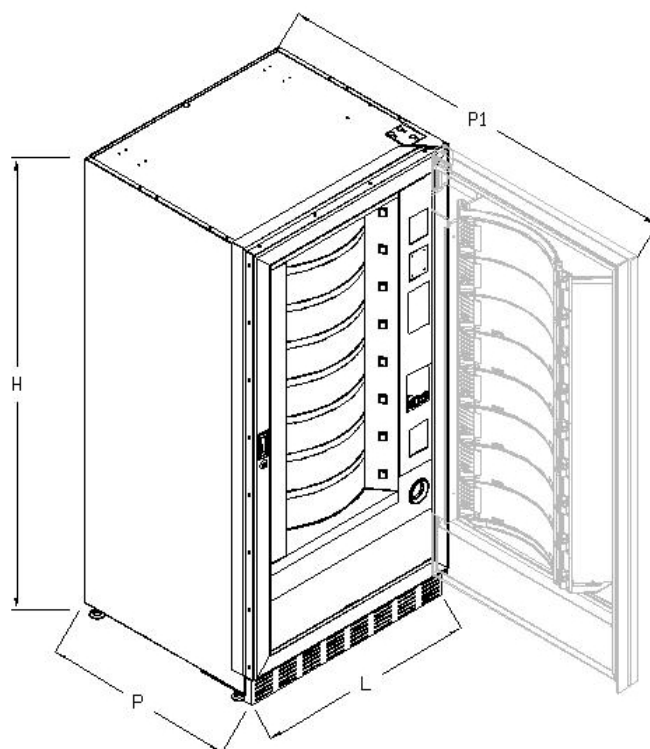

FRANÇAIS

Hauteur	H = 1830 mm
Largeur	L = 910 mm
Profondeur	P = 795 mm P1 = 1670 mm
Poids sans emballage	315 kg
Tension nominale	voir plaque d'identification
Puissance nominale	voir plaque d'identification
Système de vente	FIFO/SHOPPER
Portillons de prélèvement	8
Poids max. par disque (distribué de façon uniforme)	9 kg.
Conditions environnementales limites de fonctionnement	Température ambiante max. 32 °C Température environnementale min. 3 °C Humidité relative max. 65 %
Système de réfrigération	Par compression - classe N - Évap. ventilé Dégivrage cyclique
Niveau de pression sonore pondéré « A »	Inférieur à 70 dB

Attention : pour un accès complet, la porte doit être ouverte à 180°.

4 COMPOSANTS DE LA PORTE

- 1 **Tablette** : La tablette affiche la somme totale des pièces de monnaie introduites et la référence de la sélection, le prix de la sélection et tous les messages de fonctionnement. Une icône qui permet la rotation des disques est affichée. En cas de panne du distributeur, la tablette affiche l'alarme en cours.
- 2 **Bouton de remboursement** : il permet de débloquer les pièces coincées dans le monnayeur et de les récupérer dans le bac prévu à cet effet.
- 3 **Ouverture d'introduction des pièces de monnaie** : elle est utilisée par le client pour insérer la somme nécessaire pour l'achat du produit.
- 4 **Bac de récupération des pièces de monnaie** : situé sur la partie inférieure, il est utilisé pour rendre la monnaie.
- 5 **Portillon de prélèvement** : il est utilisé par le client pour retirer le produit qu'il a acheté.
- 6 **Serrure de la porte.**
- 7 **Couvre-pieds**

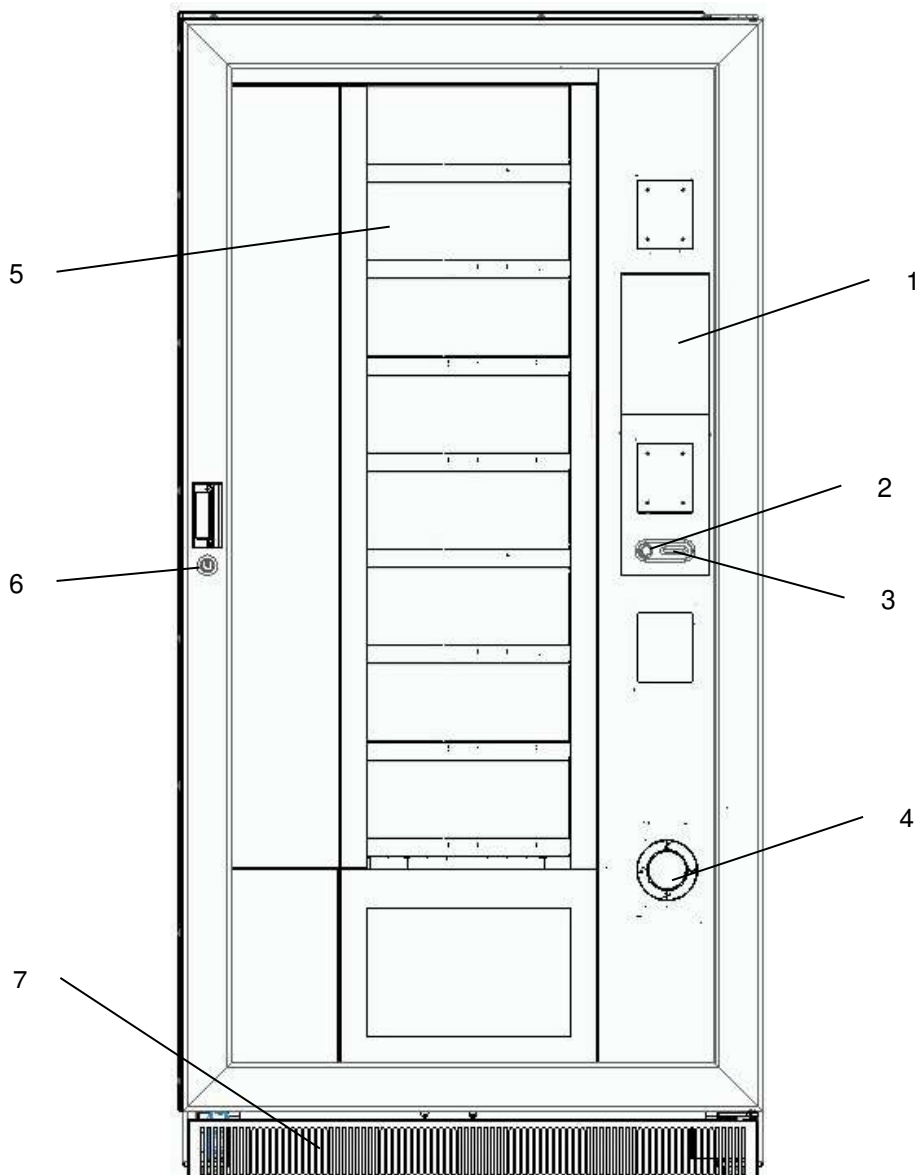

fig. 1

5 COMPOSANTS INTERNES

- 1 **Moteurs de rotation des disques**
- 2 **Moteurs des portillons de prélèvement**
- 3 **Panneau électrique** : il est placé dans la partie inférieure de la caisse et distribue l'alimentation aux moteurs de rotation des disques et aux moteurs des portillons de prélèvement. Il est muni d'un interrupteur de sécurité qui coupe l'alimentation électrique du distributeur.
- 4 **Groupe de réfrigération** : il est situé dans la partie inférieure de la caisse, derrière la poche de prélèvement et a pour but de maintenir la température paramétrée à l'intérieur du distributeur.
- 5 **Panneau électrique** : il est situé dans la partie inférieure de la caisse, derrière la boîte à monnaie, et rassemble les connexions électriques, ainsi que la carte de puissance interne.
- 6 **Carte principale** : elle est située dans le box monnayeur et a pour but de gérer les différentes fonctions du distributeur.
- 7 **Boîte à monnaie**

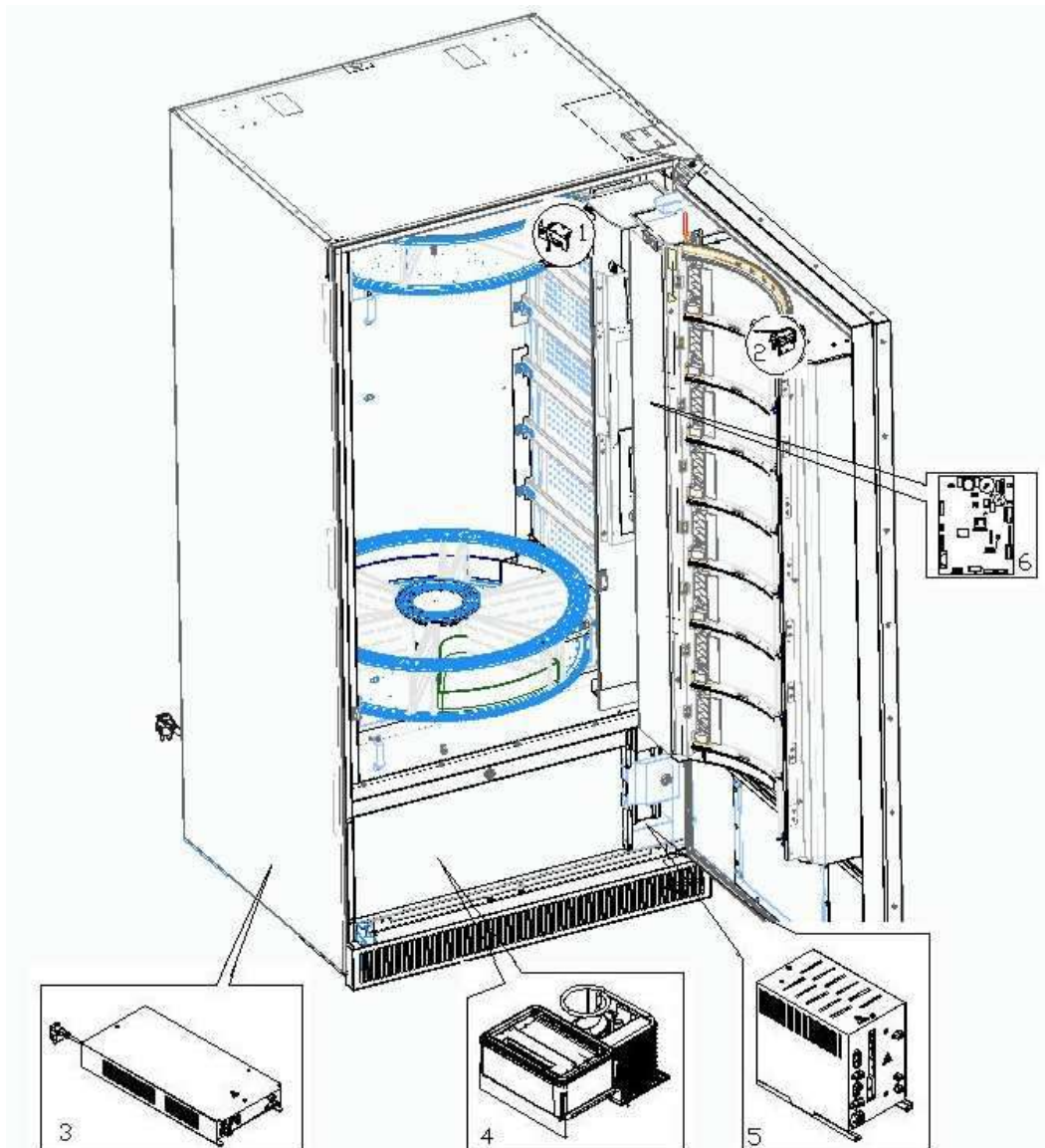

fig. 2

6 TRANSPORT, MANUTENTION, STOCKAGE ET DÉBALLAGE



Si on constate des dommages sur le distributeur, on doit les déclarer rapidement au transporteur.

6.1 TRANSPORT ET STOCKAGE

Pour ne pas endommager le distributeur, on doit effectuer les opérations de chargement/déchargement avec un soin particulier.

Les opérations de chargement/déchargement doivent être effectuées en soulevant le distributeur au moyen d'un chariot élévateur, motorisé ou manuel, en positionnant les fourches dans la partie inférieure de la palette.

Les déplacements brefs, comme par exemple à l'intérieur d'un atelier ou d'un bureau, peuvent être effectués sans utiliser la palette, en veillant à ne pas endommager le distributeur. Il est toujours **interdit** de :

- Renverser le distributeur ;
- Traîner le distributeur avec des câbles ou semblables ;
- Soulever le distributeur avec les prises latérales ;
- Soulever le distributeur avec toute sorte d'élingue ou câble ;
- Secouer ou donner des violentes secousses au distributeur et à son emballage.



Il est fortement déconseillé de coucher le distributeur automatique, car l'huile contenue dans le compresseur pourrait pénétrer dans les vannes et endommager irrémédiablement le compresseur au démarrage.
Si le distributeur est tout de même renversé, il faudra le placer dans un endroit où la température ne soit pas inférieure à 18 °C. Avant de le remettre en marche, il faudra attendre au moins 2 heures.

Pour ce qui concerne le stockage des machines, le lieu de conservation doit être bien sec avec des températures comprises entre 0 °C et +40 °C.

Après avoir placé la machine dans un endroit bien abrité, il faudra la couvrir et la bloquer, afin d'éviter tout possible déplacement ou coup accidentel. Il est **interdit** de superposer plusieurs machines emballées et de la maintenir en position verticale indiquée par les flèches sur l'emballage en question.

6.2 DÉBALLAGE

Les éléments d'emballage devront être enlevés avec soin pour ne pas endommager le distributeur. Contrôler l'intérieur et l'extérieur de la caisse pour estimer les dommages éventuels. Ne pas détruire les matériaux d'emballage aussi longtemps que le représentant du transporteur ne les a pas examinés.



Ne pas oublier d'enlever les éléments de déballage ou les équipements étant à l'intérieur du distributeur automatique qui pourraient autrement empêcher le bon fonctionnement de la machine.

Pour enlever la machine de la palette, il suffit de dévisser les 4 vis à tête hexagonale fixant la base du distributeur à la palette : 2 vis sont placées à l'arrière du distributeur et 2 à l'avant et elles sont accessibles en ouvrant la porte.

Pour assurer une parfaite circulation d'air du groupe de réfrigération, remonter les étriers arrière qui fixent le distributeur à la palette en les retournant.



Les matériaux d'emballage doivent être mis au rebut en respectant l'environnement et les lois en vigueur.



Soulever le distributeur automatique en s'assurant que les pieds de soutien sortent de la palette.

6.3 INSTALLATION

Le distributeur doit être placé sur une zone aérée ou pouvant être aérée (plancher, soupenle) capable de supporter son poids.



L'appareil n'est pas conçu pour être installé à l'extérieur, il ne doit pas être exposé aux rayons directs du soleil ou placé dans un endroit où l'on utilise des jets d'eau. L'appareil peut être installé dans des lieux où la température ambiante est comprise entre 3 °C e 32 °C.

Vérifier si la capacité électrique de l'installation est indiquée pour la puissance maximale du distributeur indiquée sur la plaque. En cas de doute, s'adresser à du personnel ayant la qualification professionnelle nécessaire. Le personnel en question devra notamment s'assurer que la section des câbles de l'installation est appropiée à la puissance absorbée par le distributeur.



Les indications suivantes sont valables uniquement pour le Royaume-Uni.

Les couleurs des câbles dans le conducteur sont les suivantes :
VERT ET JAUNE - MASSE ---- BLEU : NEUTRE ---- MARRON : PHASE
 Puisque les couleurs des fils de cet appareil pourraient être différentes par rapport à celles marquées sur les bornes de votre prise, il faudra procéder de la façon suivante :
 Le fil VERT et JAUNE doit être branché avec la borne de la prise marquée par la lettre E ou par le symbole de masse ou coloré en VERT ou VERT et JAUNE. Le fil BLEU doit être raccordé à la borne de la prise marquée par la lettre N ou coloré en NOIR ou en BLEU. Le fil MARRON doit être raccordé à la borne de la prise marquée par la lettre L ou coloré en ROUGE ou en MARRON.



Le fabricant décline toute responsabilité pour les dommages causés par le non-respect des précautions indiquées ci-dessus.

- Une fois branché, le distributeur doit être placé contre un mur à une distance minimale de 7 cm, afin de permettre une bonne ventilation.
- Après avoir placé le distributeur au sol, régler les quatre pieds de façon à ce que le distributeur automatique soit en position parfaitement horizontale. Tous les pieds doivent toucher le sol.
- Monter le couvre-pieds sur la partie inférieure avant.
- Veiller à ce que le couvre-pieds avant et les grilles derrière et sous le groupe de réfrigération soient toujours propres et ne présentent pas d'obstructions.

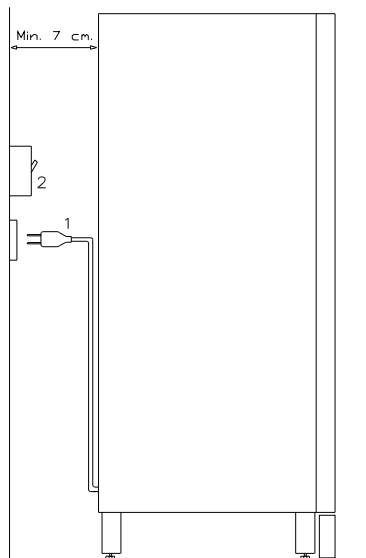

Description des branchements :

- 1 Prise « Schuko »
- 2 Interrupteur magnétothermique différentiel

- Pour la mise en marche de la machine, suivre les opérations ci-après. Brancher le câble d'alimentation. Si aucune erreur n'est identifiée, la machine sera prête à l'emploi.
- Programmer la machine (voir le chap. « PROGRAMMATION »), régler les PARAMÈTRES DU GR. DE RÉFRIGÉRATION (voir le paragraphe correspondant) en fonction des produits alimentaires introduits dans le distributeur et régler les prix.
- Si le distributeur est muni d'un monnayeur rendeur de monnaie, insérer les pièces de monnaie correspondantes dans les tubes rendeurs de monnaie.
- Charger les produits dans la machine (voir paragraphe « Chargement des produits »).

6.4 AVERTISSEMENTS POUR L'INSTALLATION

La machine est vendue sans système de paiement. Par conséquent, tout dommage à la machine, aux personnes ou aux choses résultant d'une mauvaise installation du système de paiement est exclusivement à la charge de celui qui en a effectué l'installation.

6.5 RACCORDEMENT AU SYSTÈME DE PAIEMENT

La connexion et la déconnexion du monnayeur doivent être effectuées lorsque la machine est éteinte.

Sur le côté de la carte principale sont présents les connecteurs destinés au branchement du monnayeur. Le distributeur est conçu pour des systèmes de paiement avec protocoles « EXECUTIVE », « MDB » et « BDV ».

- Fixer le monnayeur sur le support, en le plaçant entre les pivots.
- Brancher les connecteurs du monnayeur à la machine.
- Régler le conduit d'introduction des pièces de monnaie sur l'entrée du monnayeur.
- Régler les leviers de commande du bouton de remboursement.

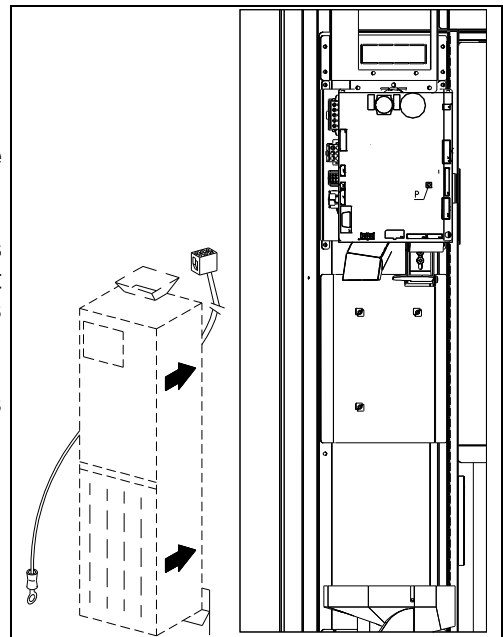

7 AVERTISSEMENT POUR LA DÉMOLITION DE LA MACHINE

Au cas où la machine serait démontée pour être définitivement démolie, il est obligatoire de respecter les lois en vigueur pour la protection de l'environnement. Tous les matériaux ferreux, en plastique ou autres doivent être confiés à des dépôts autorisés. En particulier, il faut faire attention :

	<p>Aux gaz du groupe de réfrigération qui, de quelque type que ce soit (voir plaque d'identification), doivent être récupérés avec un équipement spécial par des entreprises spécialisées</p> <p>Aux matériaux d'isolation qui doivent être récupérés par des entreprises spécialisées.</p>
--	---

En cas de doute, il est conseillé de demander des informations aux autorités locales responsables de l'élimination des déchets.

8 PROGRAMMATION

Au-dessus du portillon du monnayeur, il y a deux boutons qui ont les fonctions suivantes :



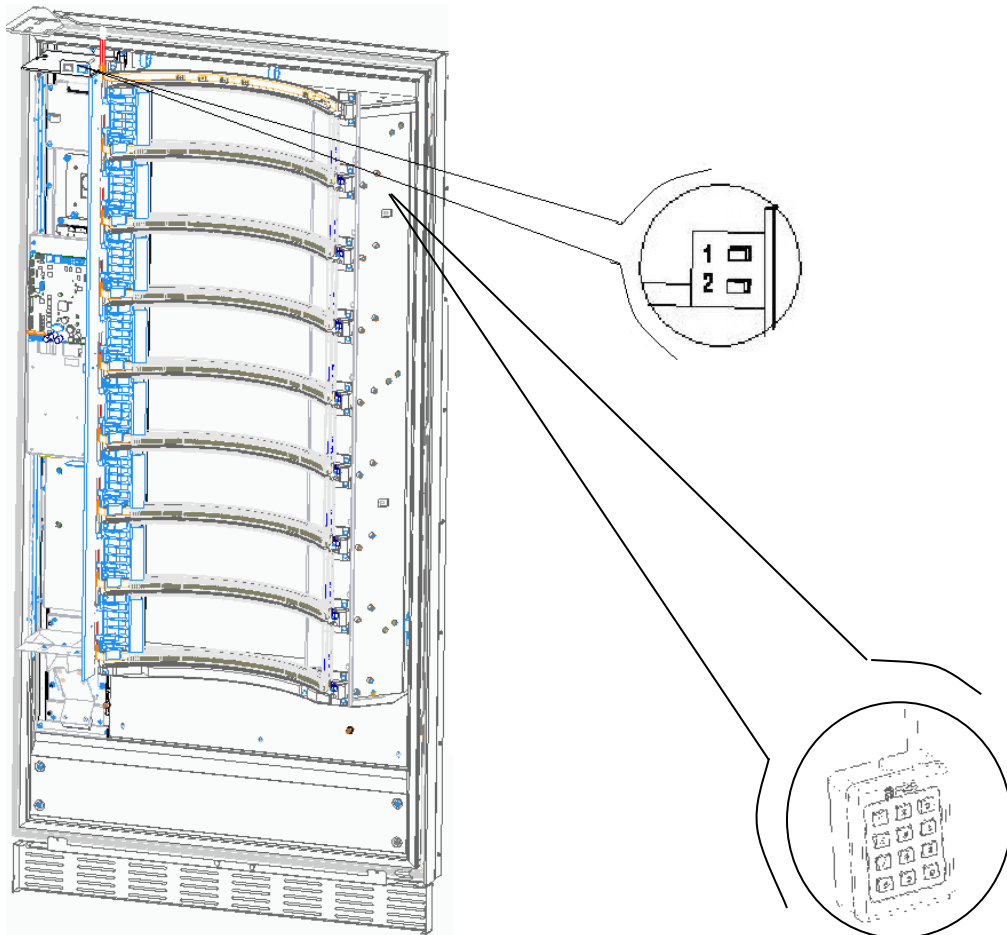











1. Touche Programmation
2. Ne utilisée



Un clavier numérique est également présent pour l'utilisation durant la recharge en mode NORMAL (voir paragr. 8.2.1)

8.1 EXPLICATION DES COMMANDES

L'accès à la programmation permet d'arriver au menu principal :

	Sortie du mode de programmation
	Affichage de toutes les versions du micrologiciel et du logiciel.
	Sélection de la langue des descriptions dans les menus de programmation et de configuration de la machine
	Accès au sous-menu pour le réglage des différents paramètres de la machine
	Suppression des erreurs bloquantes et actives
	Affichage et suppression de l'historique des erreurs
	Accès au sous-menu pour le réglage de l'interface logique, de fichiers multimédia, la mise à jour du moteur
	Affichage des données de vente
	Exportation des données EVA-DTS
	Permet d'exporter le fichier-journal sur une clé USB
	Réinitialisation de la machine
	Mise à jour du logiciel de la carte mère
	Accès à l'essai de vente et affichage des sélections présentes et en fonctionnement
	Affichage de la photo de la configuration de la machine préalablement chargée en utilisant le site de télémétrie
	Permet d'accéder à la modalité de chargement intelligente directement depuis l'écran de programmation



8.2 PARAMÈTRES DE LA MACHINE

	Quitter l'écran et revenir à l'écran précédent
	Réglage de la devise, du mode de réduction et du mode de recharge. Il est possible de régler l'extinction des voyants lorsque la porte est ouverte et de réduire la luminosité en mode veille ; il est également possible d'afficher le compteur des coups et activer la gestion de la colonne fours.
	Réglage de tous les paramètres correspondant au fonctionnement de l'unité de refroidissement
	Accès au sous-menu de programmation du système de paiement
	Réglage des temporisateurs hebdomadaires
	Accès au sous-menu pour la gestion des sélections : prix, configuration des disques, interdictions.
	Importation et exportation de la configuration de la machine
	Téléchargement des données EVA-DTS en dialoguant avec les systèmes externes (IRDA, etc.)
	Permet d'effectuer une série de tests fonctionnels automatiques : rotation des disques, ouverture/fermeture des portillons, etc



8.2.1 ACTIVATIONS GÉNÉRALES

Devise : permet d'écrire la devise souhaitée (le paramètre qui a la priorité est toutefois le symbole de devise présent au-dessous des **Paramètres d'identification**)

Programmation du mode de recharge : cette commande permet de programmer le type de recharge à utiliser. Les options suivantes sont disponibles :

Recharge RAPIDE : cette fonction active la machine comme si elle avait été complètement rechargée. Elle s'exécute en ouvrant la porte, puis en la refermant.

Recharge NORMALE pour disque : en appuyant sur le clavier de programmation (voir fig. page 13) sur le numéro correspondant du disque (1=premier disque en haut), on provoque la rotation du disque d'environ 1/3 de tour. L'opération doit être effectuée avec la porte ouverte. Voir paragraphe 10 RECHARGE/VENTE DE PRODUITS.

Recharge INTELLIGENTE : dans ce cas, la présence du produit et la date de péremption sont contrôlées durant la vente. L'opération de chargement est effectuée avec la porte fermée à travers les portillons (voir paragraphe 10 RECHARGE/VENTE PRODUITS).



En cas d'utilisation de la recharge rapide ou de la recharge normale, donc avec la porte ouverte, l'accès aux parties en mouvement est possible.

Configuration des prix : ce menu déroulant affiche les options pour la répartition des prix pour chaque disque. Les possibilités suivantes sont disponibles

- 1 prix : qui correspond à associer aux disques 1-8 les prix 1-8.
- 2 prix : chaque plateau est divisé en deux moitiés auxquelles peuvent correspondre des prix différents. La première moitié de chaque plateau se réfère aux prix 1-8 tandis que la seconde moitié de chaque plateau se réfère aux prix 9-16. C'est-à-dire que le prix 9 correspondant à la seconde moitié du disque 1, le prix 10 correspond à la seconde moitié du disque 2, etc.
- 3 prix : chaque plateau est divisé en 3 sections qui se réfèrent chacune à un prix différent. Les prix 1-8 seront associés à la première section des plateaux 1-8 ; Les prix 9-16 seront associés à la deuxième section et les prix 17-24 à la dernière section.

Mode de réduction : les types de réduction suivants sont possibles selon l'option sélectionnée sur le menu déroulant :

- Aucune réduction.
- Réduction par tranches horaires.
- Réduction pour achats avec clé/carte de crédit (possible uniquement en mode MDB).
- Réduction par tranches horaires et pour achats avec clé/carte de crédit (uniquement en mode MDB).

N.B. Afin que la réduction pour tranches horaires puisse être appliquée, il est nécessaire de paramétrer les



valeurs des tranches horaires désirées sur le temporisateur hebdomadaire

Si le système cashless, permet l'application de différents tableaux de prix, la sélection du tableau à appliquer au moment de la vente a lieu automatiquement à travers le protocole de communication entre la machine et le lecteur (possible uniquement pour les systèmes cashless MDB qui prévoient cette option).

Durée d'ouverture du portillon : il est possible de configurer la durée (en secondes) durant laquelle le portillon reste ouvert après l'opération de vente

Activation du vibreur sonore : en cochant sur la case, le fonctionnement de l'avertisseur sonore est activé pendant le fonctionnement de la machine.

Réduction de l'éclairage en mode veille : en cochant sur cette case, l'atténuation de la luminosité de l'éclairage est réglée pendant les tranches horaires d'économie d'énergie (voir le sous-menu temporisateur



hebdomadaire). Si cette option est désactivée, l'extinction totale des voyants est réglée.

Extinction de l'éclairage avec la porte ouverte : il est possible d'activer/désactiver l'option d'extinction des voyants avec la porte ouverte

Activer l'affichage de la température intérieure et de la température de l'évaporateur : en cochant cette case, aussi bien la température intérieure que la température de l'évaporateur seront affichées sur la page-écran principale en état de veille (STAND BY)

Portillon fermé avec disque en rotation (en recharge) : en sélectionnant cette case, durant la phase de recharge intelligente, le portillon de prélèvement se refermera avant de faire tourner la disque



8.2.2 GROUPE DE REFROIDISSEMENT

Température interne : la température interne du distributeur est réglée, c'est-à-dire la température au-dessous de laquelle le compresseur s'éteint. La valeur prédéfinie est +3 °C, mais elle peut varier entre +2 et +25 °C.

Température de fin de dégivrage : Quand le compresseur est en pause la température de l'évaporateur est contrôlée par la sonde évaporateur. Cette commande permet de programmer la température de l'évaporateur, au-delà de laquelle, suite à l'égouttage, le compresseur peut recommencer à fonctionner. De cette façon, le dégivrage complet de l'évaporateur est assuré. La commande est programmée par défaut à 3 °C, mais sa valeur peut varier entre 3 °C et 12 °C.

Intervalle de dégivrage : l'intervalle de dégivrage exprimé en heures est réglé, c'est-à-dire la période de temps entre un dégivrage et l'autre. La valeur prédéfinie est de 4 h et elle peut varier entre 1 h et 8 h.

Retard de l'intervention de la sécurité frigo : le temps d'exclusion de l'activation de la sécurité frigo est réglé. Cette période de temps empêche l'éventuel blocage du distributeur après une opération comportant l'ouverture de la porte avec pour conséquence une augmentation de la température interne. Le retard d'intervention de la sécurité frigo permet à la machine de se reporter à la température de fonctionnement. La valeur prédéfinie de cette commande est 60 min et elle peut varier entre 30 et 360 min.

Température de sécurité frigo : la température d'intervention de sécurité est réglée, c'est-à-dire la température au-dessus de laquelle les sélections des produits sont bloquées. Cette commande est inhibée à l'allumage et après la fermeture de la porte pour la durée paramétrée dans le **Retard d'intervention de la sécurité frigo**. La valeur prédéfinie est +7 °C mais elle peut varier entre +7 °C et +35 °C. Lorsque la sécurité frigo intervient, les sélections intéressées demeurent hors service. Pour rétablir la sécurité frigo :



avec la porte ouverte, entrer dans la programmation et effacer l'erreur au moyen de l'icône
Suppression d'erreurs



Les produits doivent être introduits dans le distributeur à la température de conservation prévue par la réglementation en vigueur. Le non-respect de cette règle pourrait entraîner l'intervention de la « sécurité frigo ».
Voir paragraphe « INSTRUCTIONS POUR LE CHARGEMENT DES PRODUITS » pour obtenir une description détaillée des modes de chargement

Durée d'égouttement : permet de configurer la durée (en secondes) durant laquelle le ventilateur d'évaporation reste fermé après le dégivrage pour que l'eau puisse s'écouler dans le bac de collecte de la condensation

Compensation de la sonde de température : permet de configurer la correction (en °C) de la lecture de la sonde interne du distributeur



8.2.3 SYSTÈMES DE PAIEMENT

	Quitter l'écran et revenir à l'écran précédent
	Permet de programmer le mode de fonctionnement du système de paiement
	permet de programmer différents paramètres concernant le système de paiement en fonction du mode de fonctionnement



8.2.3.1 PROTOCOLE

Système de paiement : il est possible de choisir le type et le mode de fonctionnement du monnayeur. On peut donner au paramètre les valeurs suivantes :

- EXECUTIVE prix les prix gérés dans la machine
- EXECUTIVE PRICE HOLDING (c'est-à-dire avec les prix programmés dans le monnayeur), dans ce



cas les prix_programmés en utilisant l'icône **Prix** doivent être les mêmes que ceux programmés dans le monnayeur. Il est également possible de régler le paramètre sur « Price-Display ». S'il est activé, le distributeur utilisera exclusivement les informations sur la valeur des prix provenant du système de paiement

- BDV
- MDB

Mono/multivente : il est possible de choisir si le distributeur fonctionne en mode monovente, et pour tout paiement en espèces, la somme excédant le prix est rendue. Si ceci n'est pas possible cette somme s'ajoute au total des excédents encaissés. Vice-versa, si le mode multivente est sélectionné, après la vente la somme excédant le prix est réaffichée et elle peut être récupérée en agissant sur le bouton « restitution de monnaie », ou bien réutilisée pour un nouvel achat.

Machine bloquée si les systèmes de paiement sont hors connexion : il est possible de choisir si bloquer ou non le distributeur en cas de système de paiement hors service

Activation du moteur du rendeur de monnaie : cette commande permet d'activer le moteur qui agit sur le rendeur de monnaie.

Activer capteur introduction de monnaie :

Il est possible d'activer la présence du micro-interrupteur qui agit sur l'introduction des pièces de monnaie.

Temps inactivité rendeur de monnaie : cette commande permet de régler l'intervalle de temps entre un cycle et l'autre de moteur du rendeur de monnaie pendant la période d'inactivité du distributeur. Chaque cycle peut être programmé entre un temps minimal de 2 minutes jusqu'à un maximum de 250 minutes.



8.2.3.2 RÉGLAGES

EXECUTIVE :

Crédit maximal : il est possible de régler le crédit maximal accepté par le monnayeur : si cette valeur est dépassée, l'acceptation d'autres pièces de monnaie est interdite

EXECUTIVE PRICE-HOLDING :

Crédit maximal : il est possible de régler le crédit maximal accepté par le monnayeur : si cette valeur est dépassée, l'acceptation d'autres pièces de monnaie est interdite

Il est ensuite possible d'activer ou non la fonction **Price-Display**. Si elle est activée, le distributeur utilisera exclusivement les informations sur la valeur des prix provenant du système de paiement

Activer présélection : en cochant cette case, il est possible d'activer le mode qui permet d'effectuer d'abord la sélection, puis d'effectuer le paiement.

Délai d'expiration de présélection : après avoir activé le mode « présélection », il est possible de programmer le temps maximum en secondes pouvant s'écouler entre la sélection et le paiement

Après s'être assuré que le système de paiement utilisé prend en charge la fonction de lecture du tableau prix et que cette fonction est activée, il est possible de définir le nombre de lignes de prix utilisées dans la barre **Dimension tableau prix**.

Si le système de paiement gère également le tableau cashless, cocher la case **Lire prix cashless**.

Après avoir programmé la dimension du tableau et activé, si nécessaire, la lecture des prix cashless, il sera



possible de lire les prix du système de paiement en sélectionnant l'icône **Lire prix**

Si le système ne prend pas en charge cette fonction, il sera nécessaire de remplir le tableau prix en utilisant



l'icône **Tableau prix**.

Lire prix Cashless

Activer le Slave Executive

BDV

Crédit maximal : il est possible de régler le crédit maximal accepté par le monnayeur : si cette valeur est dépassée, l'acceptation d'autres pièces de monnaie est interdite

Monnaie maximale : cette fonction n'est active qu'en mode multivente. Si la valeur du crédit à récupérer après une vente est supérieur à la valeur programmée sur cette ligne, le rendu de monnaie est interdit. On devra donc effectuer d'autres achats afin que le crédit à récupérer soit inférieur à la valeur programmée. Le levier de récupération de la monnaie permettra d'obtenir la monnaie.

Il est ensuite possible d'activer ou non la fonction **Price-Display**. Si elle est activée, le distributeur utilisera exclusivement les informations sur la valeur des prix provenant du système de paiement

Niveau de pièces de monnaie pour montant exact : On peut programmer une valeur de 0 à 15 qui représente le nombre des pièces de monnaie à ajouter au niveau minimum prédéterminé du contenu des tubes rendeurs, afin de quitter la condition de « montant exact ».

Condition montant exact :

Indique la combinaison des états de vides des tubes rendeurs à fin qui puisse être affiché le message de montant exact. Voici une liste des combinaisons possibles :

0 = A ou (B et C)	1 = A et B et C	2 = seulement A e B
3 = A et (B ou C)	4 = seulement A	5 = seulement A ou B
6 = A ou B ou C	7 = seulement A et C	8 = seulement A ou C
9 = seulement B et C	10 = seulement B	11 = seulement B ou C
12 = seulement C		

Activation du lecteur Cashless : en sélectionnant la case, il est possible d'activer le fonctionnement du système Cashless



Au moyen de l'icône **Interdiction de pièces de monnaie** il est possible de bloquer l'acceptation de certaines pièces de monnaie de la part du monnayeur



Au moyen de l'icône **Interdiction de pièces de monnaie montant exact**, il est possible de bloquer l'acceptation de certaines pièces quand la monnaie disponible pour le rendu n'est plus suffisante, c'est-à-dire quand le message « Introduire uniquement le montant exact » s'affiche.

MDB

Crédit maximum en espèces : il est possible de régler le crédit maximum accepté par le monnayeur en cas d'achat en espèces : si cette valeur est dépassée, l'acceptation d'autres pièces/billets est interdite

Crédit maximum cashless : il est possible de régler le crédit maximum accepté par le monnayeur en cas d'achat avec clé/carte

Monnaie maximale : il s'agit de la quantité maximale de monnaie pouvant être restituée ; la valeur par défaut est de 1000, la valeur max. est de 9000.

Supplément maintenu : en cochant cette case, l'option de maintien du crédit en excès (overpay) est activée pendant une période indéfinie à disposition de l'utilisateur

Obligation d'achat avant la récupération de l'argent : en cochant sur cette case, le client est obligé d'acheter le produit avant d'obtenir la monnaie, ceci pour empêcher de utiliser le monnayeur comme changeur. Si la vente a raté, alors on peut récupérer l'argent.

Niveau minimum des tubes : Il s'agit du numéro des pièces de monnaie (spécifique pour chaque monnayeur) qui doit rester à l'intérieur de chaque tube, afin de garantir le bon fonctionnement du système de distribution. (Pour programmer la valeur correcte du paramètre en question voir la notice d'instructions relative au monnayeur). Si à chaque tube on a associé une valeur différente, il faudra programmer la valeur maximum parmi celles déclarées. La programmation de ce paramètre est fondamentale pour garantir la correcte gestion comptable du distributeur.



Remarque : l'inventaire des tubes (icône ) qui se trouve à l'intérieur du **Remplissage de tubes** s'arrêtera lorsque le contenu de chaque tube atteindra la valeur réglée dans le **Niveau minimum des tubes**. Pour vider complètement les tubes, utiliser les boutons de distribution sur le monnayeur.

Lecteur de billets activé en condition de montant exact : en cochant sur cette case, en condition de montant exact, le lecteur de billets est interdit

Mise à jour compteur de monnaie : cette commande permet de choisir si utiliser les compteurs concernant le contenu des tubes rendeurs récupération monnaie du monnayeur ou tout simplement les compteurs à l'intérieur de la machine. En cochant sur la case, chaque fois qu'on exécute un power-up les compteurs internes à la machine sont mis à jour selon les valeurs envoyées par le monnayeur.

Inhiber affichage du crédit Cashless : cette commande permet de désactiver ou d'activer l'affichage du crédit provenant du dispositif cashless MDB (lecteur de clé ou de carte). En cochant sur cette case, le crédit correspondant du dispositif cashless n'est pas affiché



Niveau de pièces de monnaie pour montant exact : Par cette commande on programme - pour chaque tube de la monnaie - le numéro de pièces de monnaie au-dessous duquel la condition de manque de pièces de monnaie résulte réelle. La valeur programmée doit considérer le niveau minimum de pièces de monnaie dans les tubes, autrement dit, cette valeur devra être supérieure au niveau minimum (exemple : si le **Niveau minimum des tubes** est réglé à 5, les valeurs réglées dans cette commande doivent avoir comme valeur minimale 6). Les tubes qu'on ne souhaite pas inclure dans cette condition doivent être programmés à 0.

Quand le contenu de n'importe quel tube concerné par cette condition descend au-dessous de la valeur programmée, le message signalant le manque de pièces de monnaie s'affichera.



Activation de pièces de monnaie : permet d'activer ou désactiver l'acceptation de certaines pièces de monnaie par le monnayeur.



Activation de billets : permet d'activer ou désactiver l'acceptation de certains billets par le lecteur



Activation de pièces de monnaie pour montant exact : cette commande permet d'activer l'acceptation de certaines pièces quand la monnaie disponible pour le rendu n'est plus suffisante, c'est-à-dire quand le message « Insérer uniquement le montant exact » s'affiche.



Activation de rejet : active pour chaque billet de banque la fonction « Escrow » (rejet)



Tableau de pièces de monnaie : il est possible de créer un tableau en associant la valeur de la pièce de monnaie et des numéros identifiant les pièces de monnaie lorsqu'il y a un sélecteur au lieu d'un monnayeur. (Ex. : associer une pièce de 1 euro à Pièce 3 ou pièce de 50 centièmes à Pièce 4)



Chargement tubes



En introduisant les pièces dans les tubes, le diagramme correspondant de la colonne (T1 = tube 1) se mettra à jour en montrant le nombre de pièces introduites au-dessus de celui-ci.



Pour vider un tube, cliquer sur l'icône correspondant au tube souhaité.



8.2.3.3 SATYSPAY

Dans ce menu, il est possible d'entrer le code reçu de Satsipay pour activer la plate-forme de paiement et d'effectuer les opérations de test pour en vérifier le bon fonctionnement.

Entrer les prix Satsipay des produits dans le tableau de prix n°3.

Une fois les vérifications terminées, pour rendre le système opérationnel, il est nécessaire d'entrer dans le

menu **Panneau de commande**  -> **Personnaliser**  et d'activer Satsipay.



8.2.4 TEMPORISATEUR

Via cette option, vous accédez au sous-menu de réglage des minuteries hebdomadaires qui offre les options suivantes :

1. Économie d'énergie
2. Réductions par tranches horaires
3. Inhibition sélections

Le premier temporisateur est pour la gestion de l'option « Économie d'énergie ». Si l'option est activée, et que le temporisateur est hebdomadaire, il faut choisir le jour dans le menu déroulant ; Vous pouvez alors programmer 3 périodes d'activation/de désactivation au cours de la journée.

Le deuxième temporisateur est pour la gestion de l'option « Réductions par tranches horaires ». Une fois cette option activée, suivre la séquence décrite au point précédent.

Le troisième temporisateur est pour la gestion de l'option « Interdiction des sélections ». Une fois cette option activée, suivre la séquence décrite aux points précédents.





Ensuite, il faut régler l'application de l'interdiction pour toute la machine ou uniquement partielle en utilisant



la fonction correspondante **Désactivation des sélections**



8.2.5 GESTION DES SÉLECTIONS

	Quitter l'écran et revenir à l'écran précédent
	Permet de modifier les paramètres qui concernent la configuration physique de la machine et certains modes de fonctionnement
	Réglage des prix des sélections
	Saisie du code de produit, le niveau du stock et la capacité
	Interdiction des sélections souhaitées



8.2.5.1 CONFIGURATION DISQUES

Cette section permet de modifier les paramètres qui concernent la configuration physique de la machine et certains modes de fonctionnement. En choisissant le numéro correspondant au disque à configurer, on accède au sous-menu suivant :

Nombre secteurs : programme le nombre de divisions pour le plateau choisi. Les valeurs possibles sont : 4, 6, 8, 12, 16, 24, 48.

Modalité de distribution : permet de choisir le mode de fonctionnement de ce plateau. Il est possible de choisir le mode shopper ou de sélectionner le mode fifo et les produits seront distribués dans l'ordre de chargement.

Jours de péremption : indique le nombre de jours jusqu'à la péremption des produits chargés dans la sélection à partir de minuit du jour précédent. Cette valeur est opérationnelle uniquement si la machine fonctionne en mode de **recharge intelligente** et interdit la vente des produits n'ayant pas été vendus avant la date programmée.



8.2.5.2 PRIX

Il est possible d'accéder à chaque section en cliquant sur l'image du disque correspondant à partir du schéma affiché (le nombre de colonnes varie en fonction du nombre de sections programmées à des prix différents).

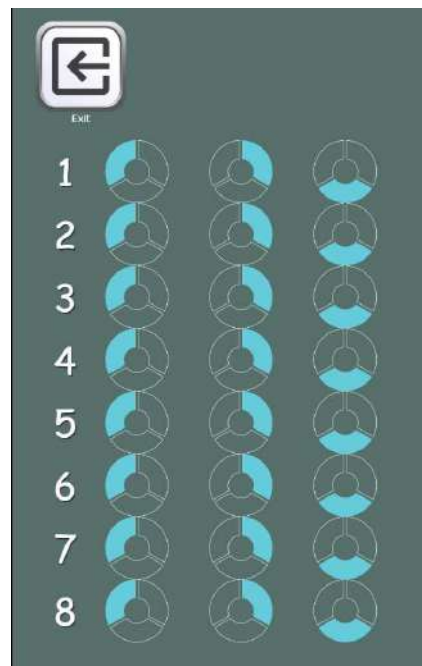

On pourra ainsi programmer un prix unique pour tout le disque si cette configuration de prix a été choisie au-



dessous des **Activations générales**

Une fois le prix réglé, il est possible de l'appliquer aussi sur tout le disque ou sur toute la machine en cochant sur la case correspondante

En programmant la configuration à 2 ou 3 prix en revanche, la machine fonctionne par lignes de prix.

En programmant 2 prix par disque, chaque disque sera divisé en 2 sections égales. Il sera donc possible d'introduire des produits vendus à 2 prix différents sur le même disque. Si 3 prix par disque sont programmés, il sera possible d'introduire des produits vendus à 3 prix différents sur le même disque. Les tableaux suivants aideront à associer chaque compartiment des disques à la ligne de prix correspondante :

	Section 1 Prix n°	Section 2 Prix n°	Section 3 Prix n°
disque 1	1	9	17
disque 2	2	10	18
disque 3	3	11	19
disque 4	4	12	20
disque 5	5	13	21
disque 6	6	14	22
disque 7	7	15	23
disque 8	8	16	24

Si le disque est divisé en 2 sections, consulter les 2 premières colonnes du tableau pour les prix, tandis que si les disques sont divisés en 3 sections (3 prix par disque), les 3 colonnes du tableau sont utilisées.

Disposition des compartiments si les disques sont divisés en 2 sections

	4 Comp.	6 Comp.	8 Comp.	12 Comp.	16 Comp.	24 Comp.	48 Comp.
Sect 1	1-2	1-3	1-4	1-6	1-8	1-12	1-24
Sect 2	3-4	4-6	5-8	7-12	9-16	13-24	25-48

Disposition des compartiments si les disques sont divisés en 3 sections

	4 Comp.	6 Comp.	8 Comp.	12 Comp.	16 Comp.	24 Comp.	48 Comp.
Sect 1	1	1-2	1-3	1-4	1-6	1-8	1-16
Sect 2	2	3-4	4-6	5-8	7-11	9-16	17-32
Sect 3	3-4	5-6	7-8	9-12	12-16	17-24	33-48



8.2.5.3 PRODUITS

Il est possible d'accéder à chaque section en cliquant sur l'image du disque correspondant en utilisant le schéma affiché (le nombre de colonnes varie en fonction du nombre de sections programmées à des prix différents).

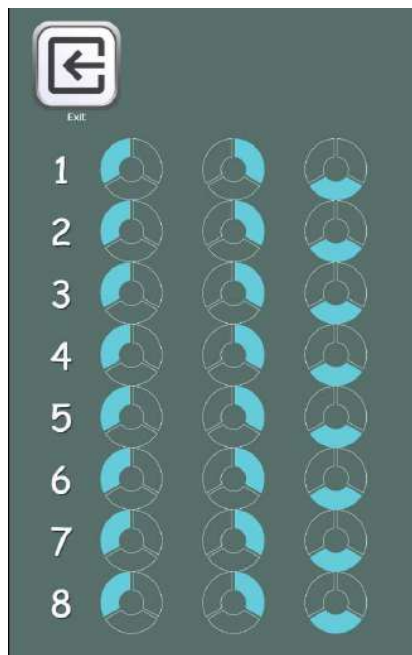

Il sera possible de saisir ensuite :

- Code produit (8 chiffres)
- Capacité
- Niveau au-dessous de la provision

Ces données peuvent être lues au moyen du fichier d'Audit (via la connexion Wi-Fi ou via les ports de



connexion disponibles : voir le paragraphe **Audit**)

Une fois ces valeurs réglées, il est possible de les appliquer aussi sur tout le tiroir ou sur toute la machine en cochant sur la case correspondante.



8.2.5.4 INHIBITION SÉLECTIONS

Il est possible d'accéder à chaque section en cliquant sur l'image du disque correspondant en utilisant le schéma affiché (le nombre de colonnes varie en fonction du nombre de sections programmées à des prix différents).

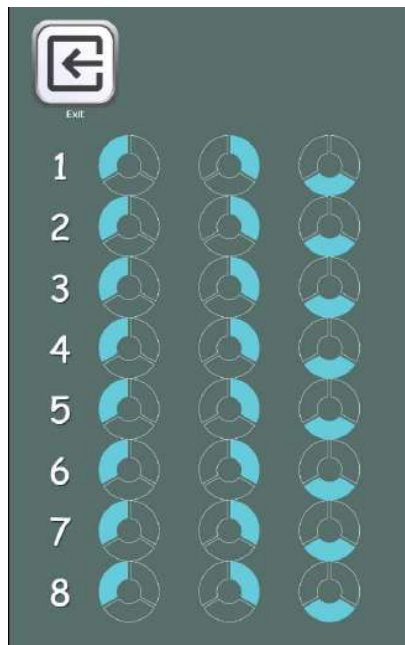

Une fois la désactivation ou non de la sélection décidée, il est possible d'appliquer ce réglage aussi sur tout le disque ou sur toute la machine en cochant sur la case correspondante.



8.2.6 CLONAGE

Il est possible d'exporter le clonage de la machine ou d'importer le clonage d'un autre DA en utilisant une clé USB insérée dans l'un des ports présents dans la carte indiquée sur la photo.

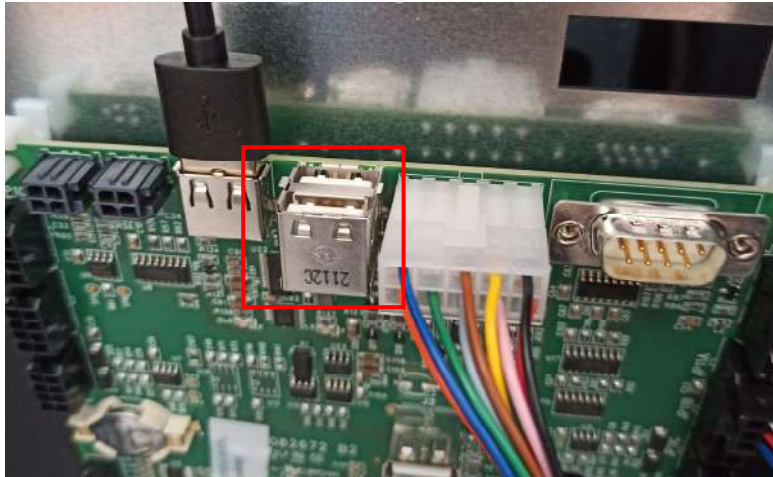

Le fichier créé avec extension « file.DAT »

En cas d'importation, il suffira de sélectionner le fichier souhaité dans la clé USB et celui-ci sera copié dans la machine.



8.2.7 AUDIT

La carte de contrôle est dotée d'une prise RS232. Le connecteur I/O est connecteur sub-D mâle 9 pôles dans lequel sont utilisées les broches suivantes :

- Broche 2 VMC Tx - Broche 3 VMC Rx - Broche 5 Terre - Broche 7 CTS

Activer l'Audit traditionnel : active l'audit au moyen d'un terminal/modem de tiers (le FAScloud n'est pas utilisé)

Active l'envoi d'événements : en cochant cette case, on active l'envoi de tous les événements (porte fermée, erreurs, etc.) à l'audit traditionnel (sinon, seules les données EVA DTS seront gérées)

Protocole d'Audit : En sélectionnant EVA-DTS DDCMP dans le menu, la machine communique avec le réseau externe via l'interface infrarouge 082925 (interface IRDA) ou via la connexion physique sur le connecteur 9 pôles à réceptacle, conformément au protocole EVA-DTS vers.6.0.

Si la commande est réglée sur DEX UCS, la machine communique avec l'extérieur via le protocole DEX UCS.

Port de connexion : la machine propose le choix du type de connexion : interface à infrarouges (SORTIE IRDA) ou sortie par câble sur le connecteur 9 pôles à réceptacle sur la carte (SORTIE RS232).

Vitesse de connexion : ensuite, c'est le choix de la vitesse de transmission qui est proposé ; la vitesse doit être cohérente avec la configuration de la carte 082925 dans le cas d'une connexion infrarouge (voir les instructions correspondantes). Le choix s'effectue en parcourant les différentes options de vitesse dans le menu déroulant

Adresse périphérique : la machine demande de saisir l'adresse du périphérique : saisir la valeur souhaitée

Vitesse négociée : active la possibilité de négociation de la vitesse entre la machine et le terminal (option valable uniquement pour le branchement via câble)

Code numérique d'identification de la machine : c'est un code numérique de 8 chiffres d'identification de la machine. Toutes ces données sont ensuite inscrites dans le fichier d'Audit pour l'identification de l'appareil





Désactive l'envoi d'événement de vente individuelle : en cochant la case, on bloque l'envoi de l'événement généré par chaque vente individuelle (à utiliser pour éviter la gestion d'un nombre très élevé de données)

Désactive l'envoi d'événement de température : en cochant la case, on bloque l'envoi de l'événement généré par la lecture de la sonde de température interne du D.A. toutes les 15 minutes (à utiliser pour éviter la gestion d'un nombre très élevé de données)



8.2.8 TEST MACHINE

Utilisé pour effectuer un test fonctionnel de la machine.

	Quitter l'écran et revenir à l'écran précédent
	Permet d'activer un test automatique de déplacement des disques et portillons de prélèvement
	Permet d'effectuer un test sur les portillons de prélèvement
	Permet de vérifier et régler le capteur de la position de zéro des disques
	Permet de tester certaines sorties de la carte power



En sélectionnant l'icône **Test complet**, on programme un test automatique qui consiste à ouvrir et fermer en séquence les portillons de prélèvement, puis à faire tourner les disques. Le test s'arrêtera dès qu'une anomalie de fonctionnement sera détectée, en affichant sur l'écran le code d'erreur correspondant.



Si on choisit le **Test portillons**, il est possible d'effectuer un test manuel d'ouverture/fermeture des portillons au moyen des icônes spécifiques.



Le test **Réglage des capteurs de zéro** permet de vérifier et régler la distance entre le capteur de la position zéro du disque et de l'aimant correspondant. En sélectionnant l'icône de démarrage, tous les aimants installés sur les disques se placeront au niveau des capteurs respectifs. Vérifier à ce point la distance qui doit être comprise entre 2 et 3 mm, puis effectuer le réglage le cas échéant.















En sélectionnant l'icône **Test sorties**, il est possible de tester certaines sorties de la carte power afin de vérifier le fonctionnement des sorties ou des composants liés.

En sélectionnant l'interrupteur correspondant à la sortie désirée, on pourra activer ou désactiver la sortie (la LED de l'état indique l'activation ou la désactivation) et on pourra vérifier physiquement le fonctionnement du composant lié.



8.3 PANNEAU DE COMMANDE

	Quitter l'écran et revenir à l'écran précédent
	Mise à jour du type d'interface
	Mise à jour de la personnalisation
	Mise à jour multimédia
	Mise à jour du moteur
	Paramètres d'identification
	Réinitialisation du moteur
	Réglage de la date et de l'heure
	Accès aux réglages de la tablette
	Ne pas utiliser
	Vérification de la connexion et lecture du diagnostic en cas de connexion absente
	Permet d'activer certaines fonctions (Satispay, PayPal, panier)



8.3.1 MISE À JOUR DU TYPE D'INTERFACE

INTERFACE : Identification d'une interface du point de vue graphique (couleurs, disposition, style des boutons, etc.) et du point de vue de la logique de fonctionnement (catégories/sélections, clavier alphanumérique, sélection par icônes, succession des pages pour arriver à la sélection du produit).



Après avoir réglé le code correct de l'interface à l'intérieur des paramètres d'identification, on utilise



l'icône pour mettre à jour le type d'interface.

La mise à jour peut être effectuée à distance (si la tablette est connectée à Internet) ou localement. Dans ce dernier cas, le fichier correspondant à l'interface doit être téléversé préalablement dans la tablette au moyen d'une clé USB.

La mise à jour à distance est complètement automatique : la tablette se connecte au serveur correspondant, elle télécharge le fichier et elle installe et lance l'exécution de l'interface.

Le fichier correspondant à l'interface est un fichier compressé (extension .zip) dont le nom est formé par une séquence alphanumérique de 20 caractères max. (ex. : INTERFACCIA00000003.zip). Pour téléverser ce fichier dans la tablette après l'avoir copié sur une clé USB, agir comme suit :

Insérer la clé dans l'un des ports USB indiqués sur la photo.

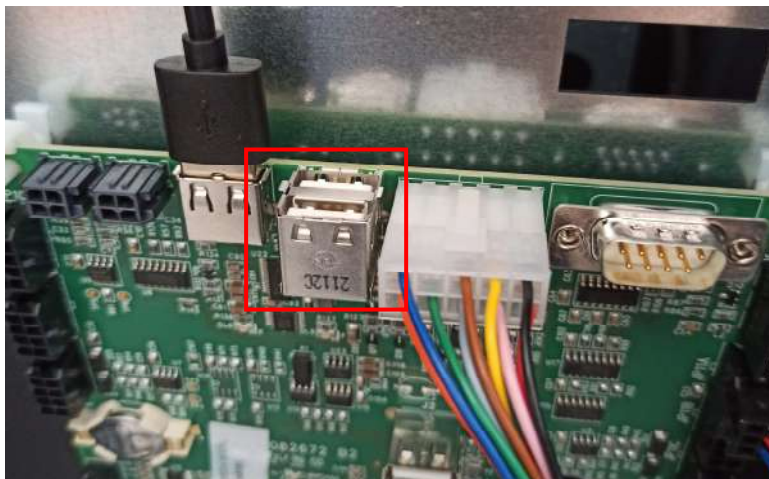

Sélectionner l'icône « Copier USB vers local » pour charger le fichier sur la tablette ; sélectionner



ensuite l'icône « À partir du local ». L'interface sera automatiquement installée et envoyée en exécution.



8.3.2 MISE À JOUR DE LA PERSONNALISATION

PERSONNALISATION : Pour une interface donnée, il est possible de « personnaliser » les éléments modifiables contenus dans l'interface.

Par exemple :

Combien et quelles langues sont utilisées dans une interface.

Définition de la base de données de produits et liste d'ingrédients correspondante.



Après avoir réglé le « code de personnalisation » correct à l'intérieur des paramètres d'identification



on utilise l'icône pour mettre à jour la personnalisation

La mise à jour peut être effectuée à distance (si la tablette est connectée à Internet) ou localement. Dans ce dernier cas, le fichier correspondant à la personnalisation doit être téléversé préalablement dans la tablette au moyen d'une clé USB.

La mise à jour à distance est complètement automatique : la tablette se connecte au serveur correspondant, elle télécharge le fichier et elle installe et lance l'exécution de l'interface mise à jour avec la nouvelle personnalisation.

Le fichier correspondant à la personnalisation de l'interface est un fichier compressé (extension .zip) dont le nom est formé par une séquence alphanumérique de 20 caractères max. (ex. : PERSONALIZZA000002.zip).

Pour téléverser ce fichier dans la tablette après l'avoir copié sur une clé USB, agir comme suit :

Insérer la clé dans l'un des ports USB indiqués sur la photo.

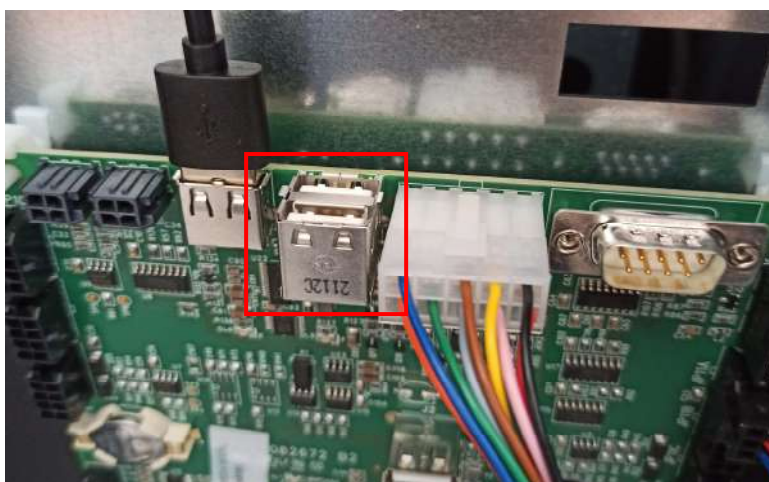

Sélectionner l'icône « Copier USB vers local » pour charger le fichier sur la tablette ; sélectionner



ensuite l'icône « À partir du local ». La personnalisation sera automatiquement installée et envoyée en exécution.



8.3.3 MISE À JOUR MULTIMÉDIA

MULTIMÉDIA : Identification de la « collection » multimédia particulière utilisée par la machine (série de vidéo, images).



Après avoir réglé le « code multimédia » correct à l'intérieur des paramètres d'identification



utilise l'icône pour mettre à jour la collection multimédia.

La mise à jour peut être effectuée à distance (si la tablette est connectée à Internet) ou localement. Dans ce dernier cas, le fichier correspondant au multimédia doit être téléversé préalablement dans la tablette au moyen d'une clé USB.

La mise à jour à distance est complètement automatique : la tablette se connecte au serveur correspondant, elle télécharge le fichier et elle installe et lance l'exécution de l'interface mise à jour avec les nouveaux contenus multimédias.

Le fichier correspondant aux contenus multimédias est un fichier compressé (extension .zip) dont le nom est formé par une séquence alphanumérique de 20 caractères max. (ex. : MEDIA000002.zip). Pour téléverser ce fichier dans la tablette après l'avoir copié sur une clé USB, agir comme suit :

Insérer la clé dans l'un des ports USB indiqués sur la photo.

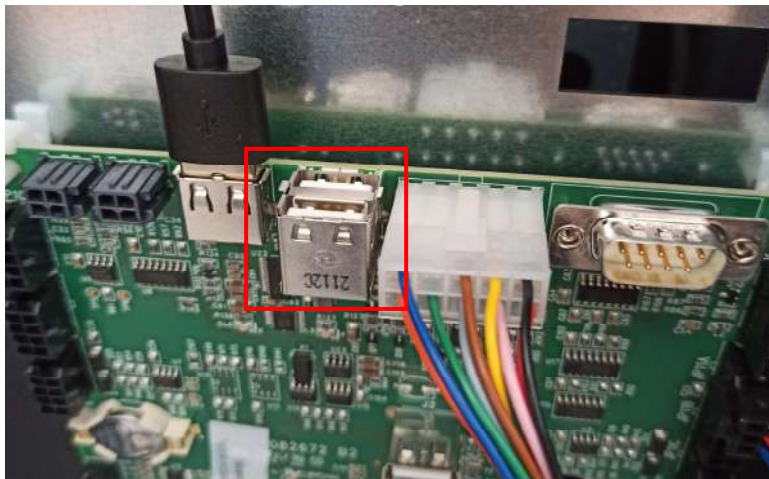

Sélectionner l'icône « Copier USB vers local » pour charger le fichier sur la tablette ; sélectionner



ensuite l'icône « À partir du local ». La collection multimédia sera automatiquement installée et envoyée en exécution.



8.3.4 PARAMÈTRES D'IDENTIFICATION

ID machine : code d'identification du dispositif (saisir le numéro de série indiqué sur l'étiquette FAS)

Client : saisir le code client que l'on utilise pour accéder au site de télémétrie

Modèle : saisir le modèle de la machine (ex. : EASY6000)

Numéro de série de la machine : c'est un code numérique de 8 chiffres d'identification de la machine. Ce code est ensuite inscrit dans le fichier d'Audit pour l'identification de la machine.

Ensuite, il est possible de saisir les codes d'interface, la configuration, la personnalisation et le multimédia (c'est-à-dire, les noms qui ont été attribués aux fichiers. Zip que l'on veut télécharger dans la machine)

Serveur : adresse du site de télémétrie

Groupe : identifie l'appartenance à un groupe de machines déterminé (ex. : machines 2ème étage)

Emplacement de la machine : position physique de la machine (ex. : adresse)

Utilisateur : ne pas modifier les données par défaut

Mot de passe : saisir le mot de passe qui permet à la machine de se connecter avec le site de télémétrie



8.3.5 PERSONNALISER





Activer Satispay : permet d'activer la plate-forme Satispay. Pour rendre le système opérationnel, il faut insérer la KeyId dans le menu Satispay.

Activer PayPal : permet d'activer la plate-forme PayPal.

Activer le panier : permet d'activer la fonction de panier pour l'utilisateur final qui pourra alors sélectionner plusieurs produits se trouvant dans différents secteurs et disques et les payer en une seule fois, tous ensemble.



8.4 DONNÉES DE VENTE

	Quitter l'écran et revenir à l'écran précédent
	Accès à l'affichage des totaux correspondant aux transactions effectuées à partir de l'initialisation du distributeur
	Accès à l'affichage des totaux correspondant aux transactions effectuées, mais à la différence des valeurs affichées avec l'icône précédente, ils peuvent être remis à zéro
	Affichage des données de vente pour chaque sélection
	Remise à zéro des données de vente à travers la saisie d'un code d'accès. CODE : 1221



8.5 EXPORTATION DE DONNÉES EVA-DTS

Cette commande permet d'exporter les données EVA-DTS sur une clé USB

N:B : utiliser un port USB de la carte au choix parmi les 2 indiqués sur la photo

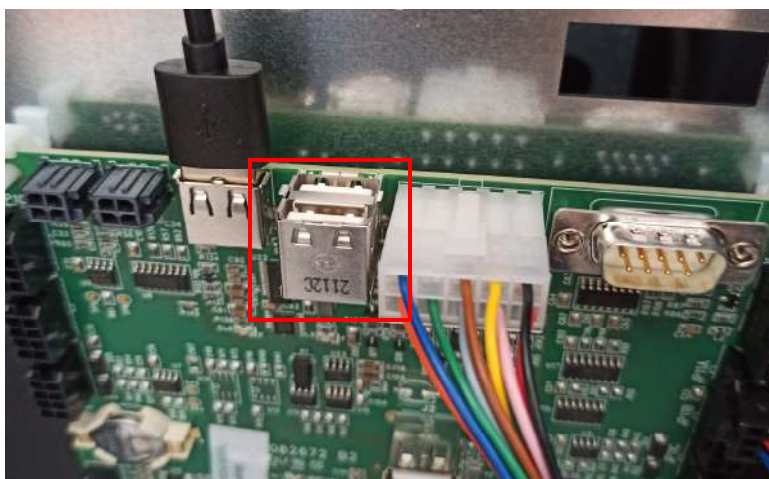



8.6 EXPORTER LE FICHIER-JOURNAL

Permet d'exporter le fichier-journal sur une clé USB.

REMARQUE : utiliser un port USB de la carte au choix parmi les 2 indiqués sur la photo



8.7 MISE À JOUR DE LA CARTE MÈRE

Mise à jour du logiciel de la carte mère

Remarque Utiliser un port USB présent dans la carte et indiqué sur la photo

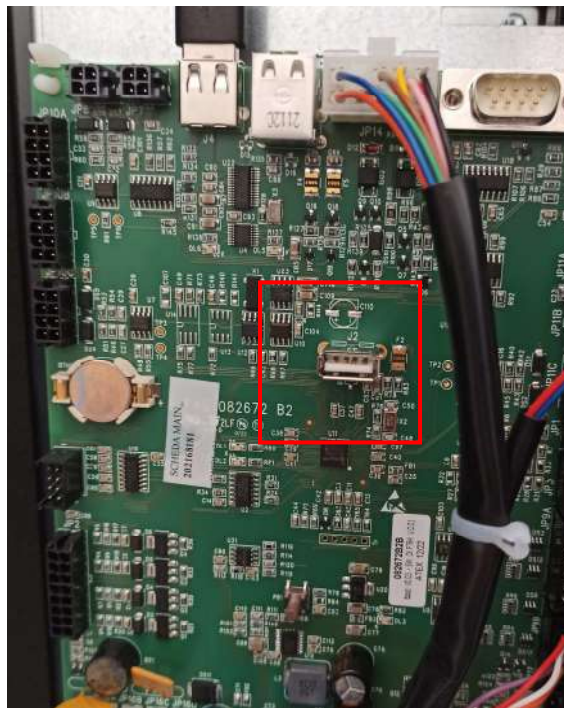



8.8 ESSAI DE VENTE

Cette icône permet d'accéder à un schéma qui représente tous les disques présents.





En touchant l'icône correspondant au numéro de disque souhaité, l'ouverture du portillon correspondant sera actionnée.

Pour effectuer une rotation des disques, sélectionner l'icône du bouton shopper.

Si un problème se produit durant le test de vente, un symbole s'affichera à côté de l'icône du disque sur lequel l'erreur a été constatée.



8.9 AFFICHER PHOTO

	Quitter l'écran et revenir à l'écran précédent
	Affichage sur le distributeur de la photo chargée en utilisant le site de télémétrie
	Agrandissement de l'image chargée
	Affichage du code QR correspondant à l'image chargée

Ce sous-menu permet d'afficher l'image (la photo de la configuration du distributeur) préalablement chargée via le site de télémétrie.



En sélectionnant l'icône **Code QR**, il est également possible de charger la photo sur un téléphone mobile en utilisant une application de numérisation.

9 TABLEAU DE CODES D'ERREUR

CODE D'ERREUR	SOUS-CODE	Signification
01	N° portillon	Le portillon ne s'ouvre pas durant la vente
02	N° portillon	Le portillon ne se ferme pas (uniquement durant le test )
03	N° disque	Tentative de rotation du disque avec le portillon ouvert
05	N° disque	Dépassement de délai de positionnement du disque
07	N° disque	Erreur de positionnement du disque
08	N° disque	Absence d'impulsions du codeur du disque
09	N° disque	Surintensité du moteur du disque
10	/	Sonde température interne en panne
11	/	Sonde évaporateur en panne
16	/	Blocage communication avec power board
20	/	Portillon de prélèvement non contrôlable
21	/	Paramètre position erroné
25	N° portillon	Le portillon ne s'ouvre pas durant la recharge
26	N° portillon	Le portillon ne se ferme pas durant la recharge
29	N° disque	Réinitialisation de la power board ou de la carte de contrôle du disque
30	/	Intervention de la sécurité frigo
51		Interruption du branchement périphérique au début du cycle de vente.
55	/	Système de paiement hors service.
93	/	Erreur de communication entre la machine et le périphérique d'Audit

10 RECHARGE / VENTE PRODUITS

10.1 INSTRUCTIONS POUR LE CHARGEMENT DES PRODUITS

Lors de la phase de premier allumage attendre que la machine atteigne la température de régime prévue, environ 12 heures d'attente. Vérifier quoi qu'il en soit que la température interne de la machine soit inférieure à 4 °C avant d'introduire les produits réfrigérés. En cas d'intervention de la « sécurité frigo », les produits des sélections hors service devront être éliminés ; dans ce cas aussi au rallumage il est nécessaire d'attendre que la machine atteigne la température de régime prévue avant d'introduire les nouveaux produits réfrigérés. Les délais sûrs pour les produits réfrigérés peuvent être atteints uniquement si l'intervalle de temps total d'ouverture de la porte ne dépasse pas 15 minutes. Il est donc recommandé d'effectuer toutes les interventions dans un laps de temps le plus court possible.

10.2 RECHARGE NORMALE (VOIR COMMANDE 51)

- 1) Ouvrir la porte.
- 2) Commencer le chargement en s'assurant que tous les espaces soient remplis. Tous les produits doivent rentrer facilement entre les compartiments. Ne pas introduire d'objets plus grands. Les compartiments peuvent être modifiés (voir le paragraphe correspondant) et il faut donc choisir le compartiment le plus adapté au produit à vendre. S'assurer que les produits ne sortent pas du compartiment, car ils pourraient provoquer des blocages durant la rotation du disque.
- 3) en appuyant sur le clavier de programmation sur le numéro correspondant du disque (1=premier disque en haut), on provoque la rotation du disque d'environ 1/3 de tour.

ATTENTION : durant cette phase, les organes sont en mouvements.

10.2.1 CHARGEMENT DES PRODUITS, MODE INTELLIGENT (VOIR ACTIVATION GÉNÉRALES)

	<p>Avec ce mode de recharge, on mémorise la date de chargement des produits ; la machine est donc en mesure de reconnaître un produit périmé. Pour un fonctionnement correct, il faut avoir programmé la date, l'heure et le nombre de jours de péremption (voir  Configuration des disques).</p>
---	---

a) Ouvrir la porte.



b) Appuyer sur l'icône **Charger les produits** présente sur la tablette, sur l'écran qui s'affiche à l'ouverture du portillon (ou bien directement depuis l'écran principal dans le menu de programmation au



moyen de la commande **Chargement**)

c) Refermer la porte. Le distributeur affichera la situation du disque n° 1 : le numéro du compartiment accessible à ce moment, le nombre total de compartiment et le nombre de compartiments chargés sont affichés. Il est possible d'effectuer le chargement s'il y a des compartiments vides, sinon les options possibles sont le déchargement des produits ou la sélection d'un autre disque.

d) En sélectionnant le chargement, le distributeur identifie le premier compartiment vide ou contenant un produit périmé. Ce compartiment se place en position de vente et le portillon correspondant s'ouvre pour permettre l'introduction ou le remplacement du produit.

e) Après avoir introduit le produit neuf, confirmer pour enregistrer la présence du produit dans le compartiment. La date d'introduction du produit qui servira pour le contrôle de la péremption programmée en utilisant la



commande **Configuration des disques** sera automatiquement mémorisée. Si aucun produit n'a été introduit, appuyer sur SKIP pour passer au compartiment suivant. La procédure continue jusqu'à ce que tous les compartiments soient enregistrés ou qu'un autre disque soit choisi pour la recharge. Pour quitter à tout moment le mode de recharge, appuyer sur FIN CHARGEMENT

f) Quand on recharge une sélection **Fifo**, chaque compartiment **doit** être rechargé dans l'ordre sans laisser de vides. Si les produits ne suffisent pas à remplir une sélection Fifo : appuyer sur le bouton CONFIRMATION après avoir chargé le dernier produit, puis abandonner la recharge (FIN CHARGEMENT) ou sélectionner le plateau suivant à recharger.

10.3 PROCÉDURE DE VENTE D'UN PRODUIT

Après avoir effectué le chargement selon les instructions, programmé les prix de vente, rempli les tubes de rendu de monnaie (si le distributeur est équipé d'un monnayeur avec des tubes de rendu de monnaie) et vérifié si l'écran affiche le message « **Distributeur en marche...** », le distributeur est prêt pour la vente.

Selon la modalité de fonctionnement SHOPPER/FIFO, deux pages différentes seront affichées.

SHOPPER : Tourner les disques en appuyant sur l'icône de la touche shopper



en amenant le produit à acheter en position de vente.

Vérifier le coût du produit sur l'écran.

Introduire l'argent.

Confirmer le choix du produit en appuyant sur l'icône correspondant au disque choisi



Prélever le produit du compartiment qui s'ouvre automatiquement.

FIFO : Vérifier le coût du produit sur l'écran.

Introduire l'argent.

Confirmer le choix du produit en appuyant sur l'icône correspondant au disque choisi



Prélever le produit du compartiment qui s'ouvre automatiquement.

11 RÉGLAGES



Couper l'alimentation électrique en plaçant l'interrupteur principal sur OFF et débrancher la fiche d'alimentation avant de commencer les opérations.

11.1 RETRAIT DES DISQUES 

Pour retirer le disque du tiroir, procéder comme suit :

Ouvrir la porte principale du distributeur et couper l'alimentation électrique en plaçant l'interrupteur général principal sur OFF ;

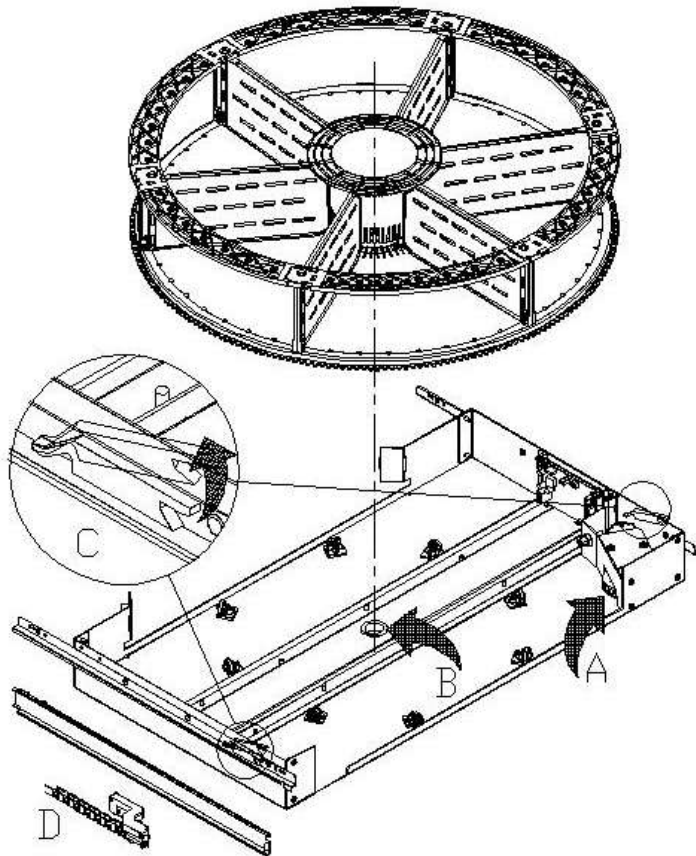

Ôter le tiroir en maîtrisant le blocage du ressort de positionnement (tirer avec douceur).

Tirer le tiroir jusqu'à l'arrêt.

Vider complètement le disque des produits (si présents).

Saisir le disque et le sortir de son logement.

S'il est nécessaire de retirer également le tiroir : détacher le connecteur « D » situé sur le flanc gauche à l'intérieur de la caisse, soulever les butées « C » situées sur les flancs et retirer le tiroir.

Pour remettre en place le disque sur le tiroir : coupler d'abord la denture du disque sur la poulie du motoréducteur « A », puis insérer l'axe de centrage du disque dans le logement « B » du tiroir.

11.2 REMPLACEMENT DE LA CARTE DE CONTRÔLE DE DISQUE

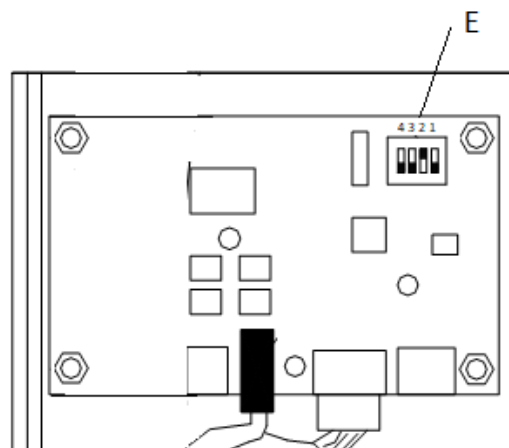

Si l'une des cartes de la commande de disque doit être remplacée, les connecteurs doivent être débranchés et la carte retirée en décrochant les 4 attaches de fixation. Repositionner la nouvelle carte (il est recommandé d'utiliser des pièces de rechange originales). Voici le détail des positions des commutateurs DIP (E sur la figure) pour chacun des disques.

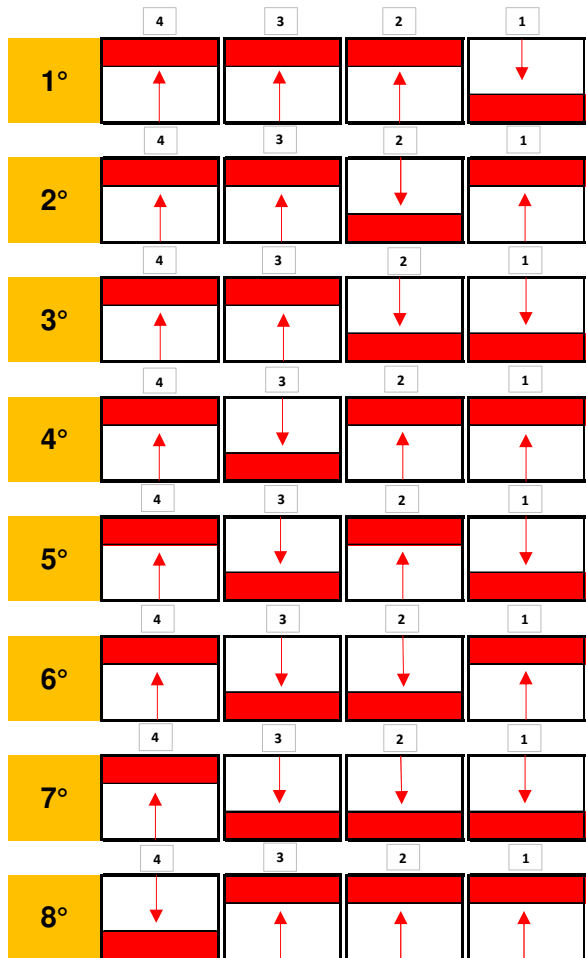

Ex. 5ème disque

11.3 DIMENSIONS UTILES DES ESPACES DES COMPARTIMENTS PRODUITS

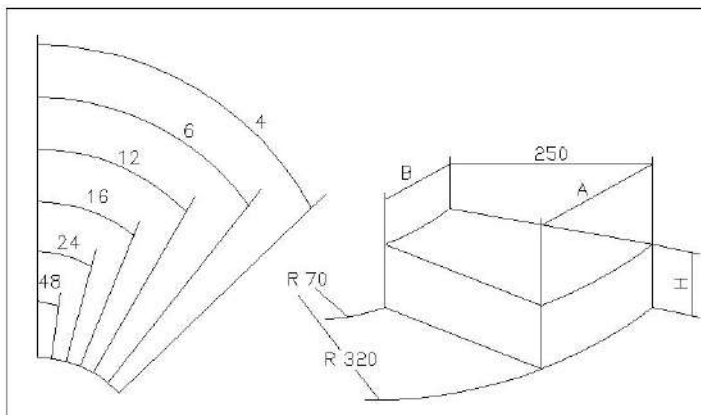

NOMBRE COMPARTIMENTS	A	B	H
4	390	85	110
6	320	60	110
8	230	45	110
12	160	25	110
16	120	17	110
24	78	8	110
48	35	0	110

11.4 COMPARTIMENTS PRODUITS

Il peut être nécessaire de modifier la taille des compartiments pour accueillir différents types de produits. Le nombre de compartiments peut être modifié en enlevant ou en ajoutant des séparateurs.

Le nombre des espaces par disque pourra être : 4, 6, 8, 12, 16, 24, 48.

Pour retirer les séparateurs, utiliser une clé à douille de 8 mm pour les tirants « A » et, le cas échéant, dévisser les vis « C » à l'aide d'un tournevis cruciforme. Faire attention aux écrous « B » situés dans la partie inférieure du disque.

La configuration à 4 compartiments nécessite le kit spécifique. Pour l'achat du kit, s'adresser au responsable des ventes de la zone.

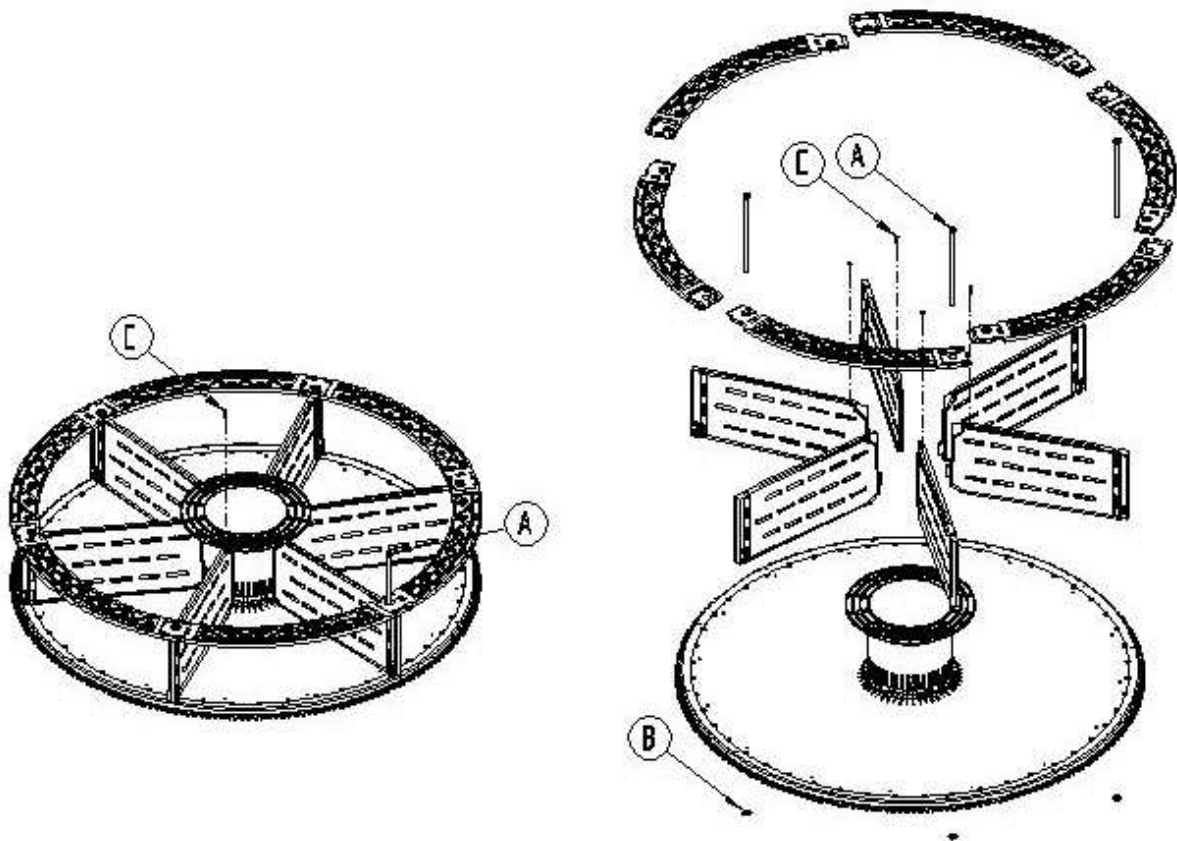

Il est important de ne pas retirer le séparateur au niveau du support de l'aimant (*).

11.5 COMBINAISONS POSSIBLES DES PALETTES

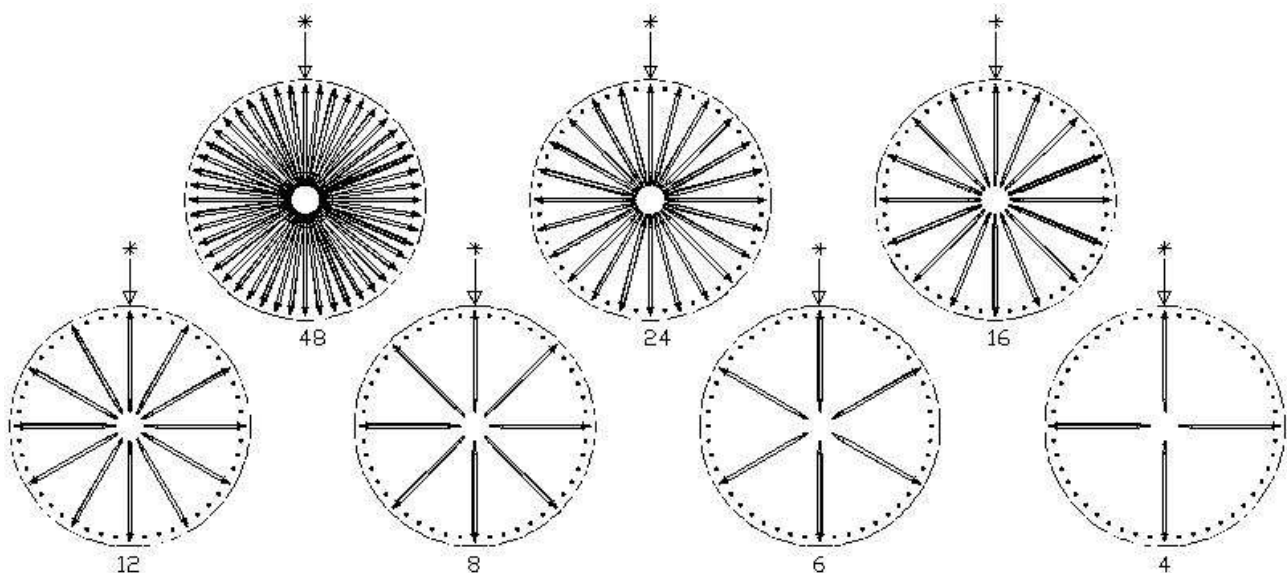

11.6 RÉGLAGE DE L'OUVERTURE DES PORTILLONS ⚠️

Après avoir modifié les dimensions des compartiments, il faut modifier également l'ouverture des portillons de prélèvement. Pour effectuer correctement cette opération, procéder comme suit :

- 1) Toujours avec l'alimentation électrique coupée, après avoir placé sur OFF l'interrupteur principal ;
- 2) Déplacer le bloc de butée dans la position désirée. Le bloc est fixé par une vis.

La figure ci-dessous montre les positions correspondant à la butée dans les différentes configurations, 4, 6-8-12-16-24-48 compartiments.

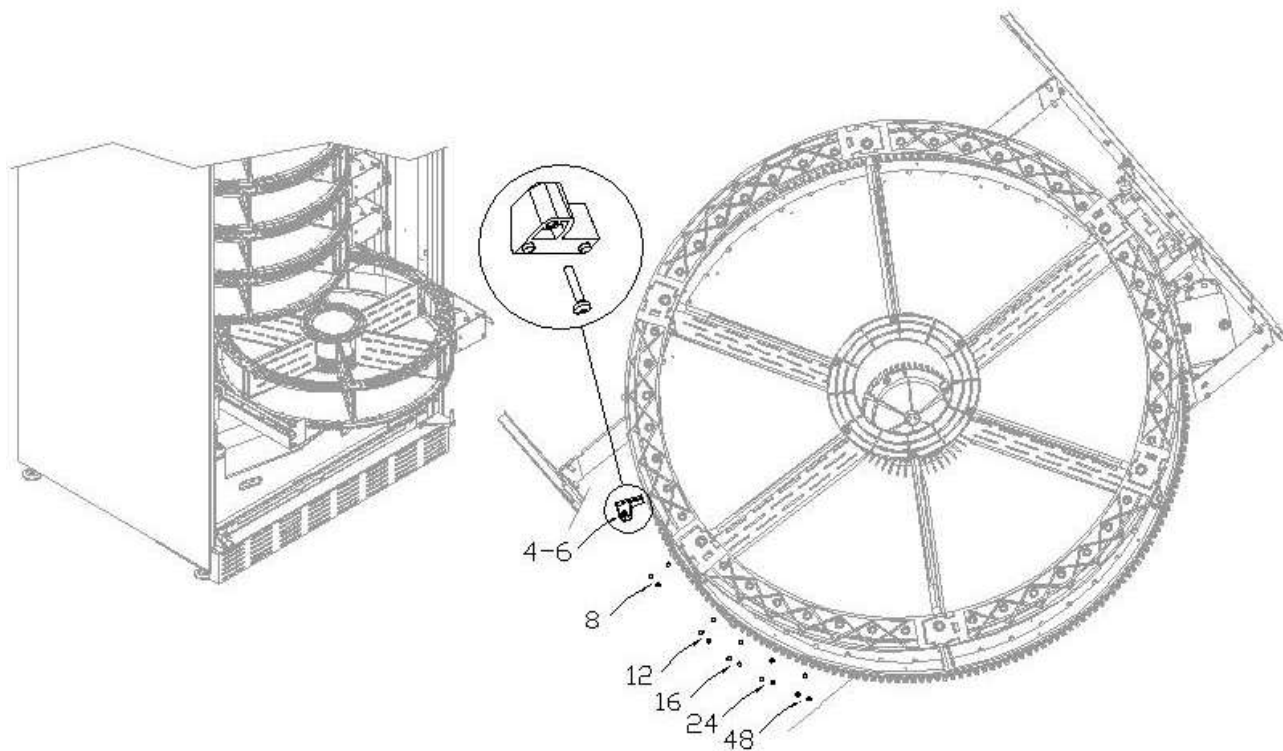

11.7 RÉGLAGE DE LA TENSION DE LA COURROIE ⚠️

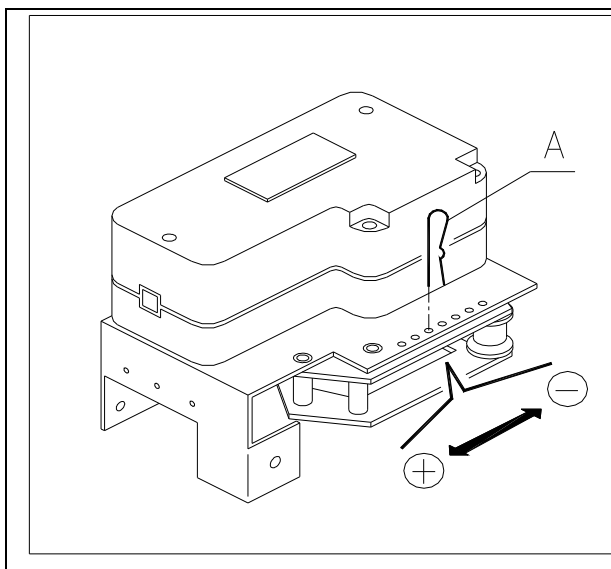

En cas de fermeture incorrecte des portillons de prélèvement, il peut être nécessaire de contrôler et tendre la courroie dentée de déplacement des portillons.

Pour effectuer correctement cette opération, procéder comme suit :

- 1) Ouvrir la porte principale du distributeur et couper l'alimentation électrique en plaçant l'interrupteur principal sur OFF ;
- 2) Retirer la goupille de fixation du tendeur de courroie pos. -A- ;
- 3) Selon la figure, déplacer la goupille d'un trou vers la direction souhaitée, + tension ou - tension ;
- 4) Effectuer des essais d'ouverture et fermeture des portillons pour vérifier que le réglage est correct.

11.8 INSTRUCTIONS DE REMPLACEMENT DE L'APPAREIL D'ÉCLAIRAGE INTÉRIEUR



- Éteindre la machine à l'aide de l'interrupteur général et débrancher la prise.
- Ouvrir la porte principale.
- Ôter la protection de la source lumineuse.
- Remplacer la source lumineuse.
- Effectuer les opérations dans le sens inverse pour le montage.

11.9 ACCÈS AUX PANNEAUX ÉLECTRIQUES ET AU GROUPE DE RÉFRIGÉRATION

Pour accéder aux panneaux électriques ou au groupe de réfrigération, agir comme suit :

- Éteindre la machine à l'aide de l'interrupteur général et débrancher la prise.
- Ouvrir la porte.
- Avec un tournevis plat, tourner la serrure du panneau de fermeture et le déposer.
- Pour ôter le groupe de réfrigération, baisser les deux leviers qui se trouvent sur les côtés du boîtier de l'évaporateur, en veillant à ce que le joint installé sur le bord supérieur du boîtier de l'évaporateur soit complètement dégagé de son logement, tirer en utilisant la poignée conçue à cet effet. ATTENTION aux câblages.
- Conformément au Règlement 517/2014/CE, les groupes frigo utiliseront des gaz réfrigérants alternatifs. Le groupe de réfrigération porte les étiquettes correspondantes pour reconnaître le type de gaz utilisé et sa charge. Le groupe de réfrigération est complètement hermétique : les éventuelles opérations de remplacement sur la machine ont besoin donc d'une simple opération mécanique. Par contre, si l'opérateur professionnel veut effectuer une réparation lui-même, il doit d'abord vérifier s'il a les connaissances et les outils corrects prévus pour le type de gaz indiqué.



Panneau électrique : en ôtant la poche de récupération du produit, le distributeur complet reste sous tension. Pour isoler complètement le distributeur du réseau électrique, l'unique solution consiste à débrancher la fiche de l'interrupteur magnétothermique extérieur. Par conséquent, toutes les opérations qui requièrent que le distributeur soit sans la protection du panneau de fermeture, doivent être effectuées exclusivement par un personnel qualifié et informé des risques spécifiques que comporte une pareille condition.

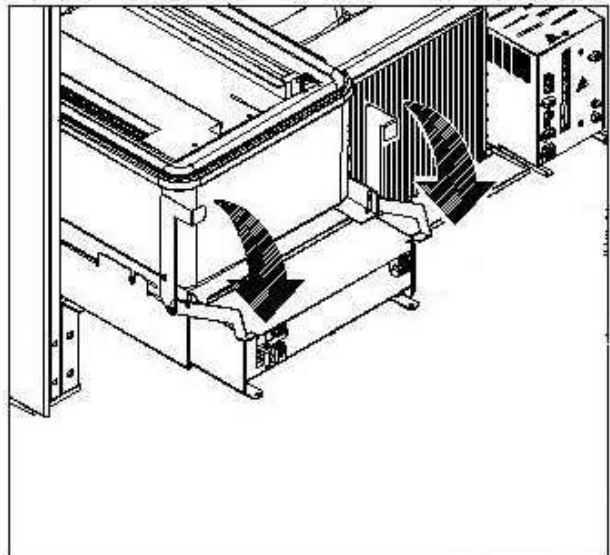
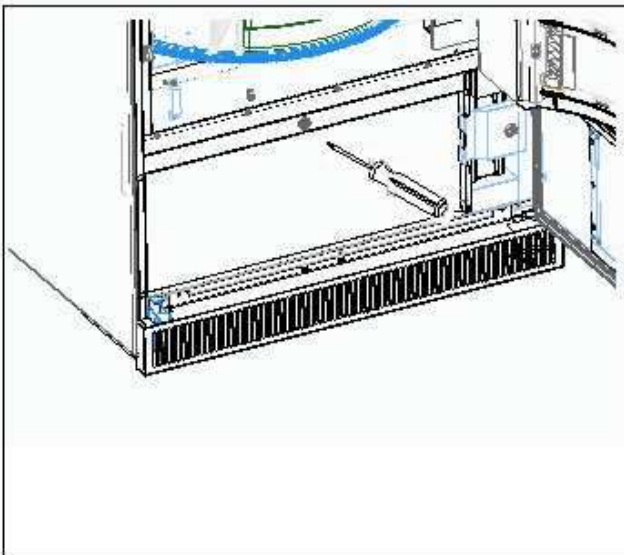

12 INSTRUCTIONS DE NETTOYAGE





Ces activités doivent être effectuées par du personnel ayant une expérience pratique avec l'appareil en ce qui concerne la sécurité et l'hygiène.

Afin d'assurer un fonctionnement optimal du distributeur dans le temps, celui-ci doit être entretenu périodiquement. Ce chapitre est consacré aux opérations d'entretien et à leurs intervalles qui doivent cependant être considérés comme indicatifs car ils dépendent de différents facteurs tels que le type de produits utilisés, les conditions climatiques et en particulier l'humidité, etc. Ce chapitre ne décrit pas toutes les opérations requises de manière exhaustive. Toutes les opérations de nettoyage doivent être faites après avoir coupé l'alimentation électrique du distributeur. Il ne faut jamais utiliser des jets d'eau directs et/ou à haute pression pour laver le distributeur. Afin d'éviter les risques d'oxydation ou d'agression chimique en général, les surfaces en acier inoxydable et peintes doivent rester propres.

12.1 POINTS DE NETTOYAGE IMPORTANTS

En utilisant les produits de nettoyage, respecter rigoureusement les doses indiquées sur l'étiquette. Ne pas utiliser de détergents trop agressifs dans la mesure où ils pourraient endommager certaines pièces. Le fabricant décline toute responsabilité pour tout dommage résultant d'une mauvaise utilisation de ces détergents ou de l'utilisation d'agents toxiques.

Avec des produits de nettoyage (détergents chlorés ou similaires) 	Intérieur de la caisse (zone tiroirs), tiroirs, vitre d'exposition. Tout résidu de détergent, désinfectant ou aliment doit être éliminé avec une éponge humide avant la remise en marche de la machine.	À chaque recharge ou tous les 5 jours
Avec un aspirateur ou de l'air comprimé  	Éliminer la saleté du condenseur. Veiller à ce que l'air puisse passer entre l'avant et l'arrière du condenseur. Toujours nettoyer l'intérieur de la caisse après cette opération.	Mensuellement
Si cette opération n'est pas effectuée correctement, le système de réfrigération pourrait en être sérieusement endommagé.		

12.2 INACTIVITÉ















En prévision d'une longue période d'inactivité de la machine, il faut prendre des précautions appropriées pour éviter les situations dangereuses au démarrage ; une période d'inactivité est considérée comme longue si elle est supérieure à un mois.























En cas de longues périodes d'inactivité, il faut :

- Bien nettoyer la machine et la sécher.
- La contrôler soigneusement et remplacer les pièces endommagées ou usées.
- Vérifier les serrages des vis et des boulons.
- Couvrir la machine après l'avoir entreposée dans un endroit protégé.

Le redémarrage du distributeur automatique doit être effectué conformément au paragraphe « Installation » de ce manuel, avec une attention particulière en cas de vente de produits alimentaires (voir paragraphe « Utilisation du distributeur automatique pour la vente de produits alimentaires »).

INHALTSVERZEICHNIS

1	VORWORT	3
1.1	IDENTIFIZIERUNG DES AUTOMATEN	3
1.2	LAGE DER AUFKLEBER	4
1.3	FÜHRUNG ZUM NACHSCHLAGEN	5
1.4	SICHERHEIT	6
2	VERWENDUNG DES VERKAUFSAUTOMATEN ZUR ABGABE VON LEBENSMITTELPRODUKTEN	11
2.1	SCHÄTZUNG DER AUSWIRKUNG VON TEMPERATUREINSTELLUNGEN AUF LEBENSMITTELABFÄLLE ..	11
3	TECHNISCHE MERKMALE	12
4	TÜRKOMPONENTEN	13
5	INNENKOMPONENTEN	14
6	TRANSPORT, BEWEGEN, LAGERUNG, AUSPACKEN	15
6.1	TRANSPORT UND LAGERUNG 	15
6.2	AUSPACKEN 	15
6.3	INSTALLATION 	16
6.4	BEMERKUNG ZUR INSTALLATION	17
6.5	ANSCHLUSS ZAHLUNGSSYSTEM	17
7	BEMERKUNG ZUR VERSCHROTTUNG DES AUTOMATEN	17
8	PROGRAMMIERUNG	18
8.1	ERKLÄRUNG DER BEFEHLE	19
8.2	 MASCHINENPARAMETER	20
8.2.1	 ALLGEMEINE AKTIVIERUNGEN	20
8.2.2	 KÜHLAGGREGAT	22
8.2.3	 ZAHLUNGSSYSTEME	23
8.2.4	 TIMER	28
8.2.5	 AUSWAHLVERWALTUNG	28
8.2.6	 KLONEN	33
8.2.7	 AUDIT	34
8.2.8	 GERÄTETEST	35
8.3	 STEUERTAFEL	36
8.3.1	 AKTUALISIEREN DES SCHNITTSTELLENTYPS	37

8.3.2		AKTUALISIERUNG DER PERSONALISIERUNG	38
8.3.3		MULTIMEDIA-AKTUALISIERUNG	39
8.3.4		KENNPARAMETER.....	40
8.3.5		PERSONALISIEREN	40
8.4		VERKAUFSDATEN	41
8.5		EXPORTIEREN DER EVA-DTS DATEN	41
8.6		PROTOKOLL EXPORTIEREN.....	42
8.7		AKTUALISIEREN DER HAUPTPLATINE	42
8.8		VERKAUFSTEST	43
8.9		FOTO ZEIGEN.....	43
9		FEHLERCODE-TABELLE	44
10		NACHFÜLLUNG / ABGABE DER PRODUKTE	45
10.1		HINWEISE ZUM EINFÜLLEN DES AUTOMATENGUTES 	45
10.2		NORMALE NACHFÜLLUNG  (SIEHE BEFEHL 51).....	45
10.2.1		BEFÜLLUNG MIT PRODUKTEN, INTELLIGENTER MODUS  (SIEHE 	46
		ALLGEMEINE AKTIVIERUNGEN).....	46
10.3		VERKAUFSVERFAHREN	46
11		REGELUNGEN	47
11.1		ENTFERNUNG DER SCHEIBEN  	47
11.2		AUSTAUSCH DER SCHEIBENSTEUERPLATINE	47
11.3		NUTZBARE ABMESSUNGEN PRODUKTFÄCHER	48
11.4		PRODUKTFÄCHER.....	49
11.5		MÖGLICHE KOMBINATIONEN DER TRENNER.....	49
11.6		EINSTELLUNG DER KLAPPENÖFFNUNG  	50
11.7		EINSTELLUNG DER RIEMENSCHNITTUNG  	50
11.8		ANLEITUNG FÜR DEN AUSTAUSCH DER INNENBELEUCHTUNG.....	51
11.9		ZUGRIFF AUF DIE SCHALTKÄSTEN UND DAS KÜHLAGGREGAT  	51
12		REINIGUNGSANWEISUNGEN	52
12.1		WICHTIGE REINIGUNGSPUNKTE	52
12.2		STILLSTAND	52

1 VORWORT



Der Inhalt dieses Handbuchs wurde für das best ausgestattete Modell verfasst: Es ist also möglich, auf Bezeichnungen und Erläuterungen zu treffen, die nicht für das eigene Gerät gelten.

Diese Unterlagen sind ein wesentlicher Bestandteil des Geräts. Deswegen müssen sie ihm in seinen Eigentumsübergängen oder Betriebsumstellungen immer nachfolgen.

Vor der Aufstellung und Verwendung des Automaten muss man diese Betriebsanleitung sorgfältig lesen und ihren Inhalt gut verstehen, denn sie gibt bedeutende Informationen bezüglich der Installationssicherheit, der Verwendungsnormen und der Wartungsoperationen.

Das vorliegende Handbuch soll alle notwendigen Informationen liefern, damit das zum Betreiben der Maschine und das zur normalen Wartung derselben eingeteilte Personal in sicheren Verhältnissen tätig werden kann.

Wir raten darüber hinaus, mit der Herstellerfirma für jede notwendige Information über Ersatzteile oder Zubehör in Verbindung zu treten; Es ist auf jeden Fall verboten, Tätigkeiten vorzunehmen, deren genaue Art nicht verstanden wurde.

Die folgende Adresse eingeben, um auf den Online-Ersatzteibereich zuzugreifen:

<https://ricambi.fas.it>

Im Benutzerhandbuch befindet sich das Energieetikett. Mit dem QR-Code oben rechts kann die Verbindung mit der Datenbank der Eprel-Produkte erfolgen.

Es wird darauf hingewiesen, dass das Energieetikett nur am Automaten angebracht wird, wenn es sich um ein "Ausstellungsstück" handelt (Messe oder Showroom), während es bei realer Verwendung mit Peripheriegeräten, die von Dritten zusammengesetzt wurden, nicht mehr gültig ist.

Die Gebrauchsanweisung oder eine Kopie derselben muss sich immer in Nähe der Maschine für ein Nachschlagen durch den Bediener befinden.; Es muss an einem vor Hitze, Feuchtigkeit und Korrosionsmitteln geschützten Ort aufbewahrt werden (Öl, Schmiermittel, korrosive Produkte).

Das Handbuch muss so nachgeschlagen werden, dass es nicht beschädigt wird, es dürfen keine Seiten herausgetrennt, Informationen ersetzt oder gelöscht oder auf irgendeine Weise sein Inhalt geändert werden.

Die möglichen Aktualisierungen und die Anschauungsblätter der Zubehörteile sollen das vorliegende Handbuch ergänzen und müssen ihm demgemäß beigelegt werden.

1.1 IDENTIFIZIERUNG DES AUTOMATEN

Die ersten Seiten dieses Heftes erklären, wie den VERKAUFSAUTOMATEN zu identifizieren, was sich als sehr wichtig erweisen wird, um unsere Leistungen bezüglich der Ersatzteile effizienter und kurzfristiger zu erbringen. Darüber hinaus können wir Ihnen damit möglichst bald sichere technische Informationen geben.



Die angebrachten Sicherheitsaufkleber und Gerätekennungen dürfen weder unleserlich gemacht noch entfernt werden.

Bei dem Typenschild handelt es sich um ein Kunststoffschild, auf dem sich alle Angaben befinden, die im Notfall des Produktes anzugeben sind.;

Es ist das einzige Schild, das vom Hersteller als Identifikationsmittel des Produktes anerkannt ist.

1.2 LAGE DER AUFKLEBER

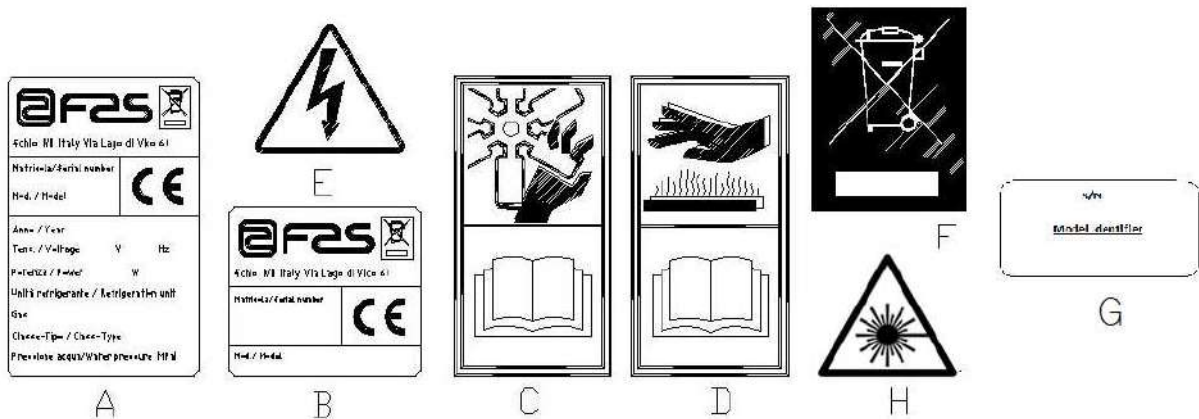





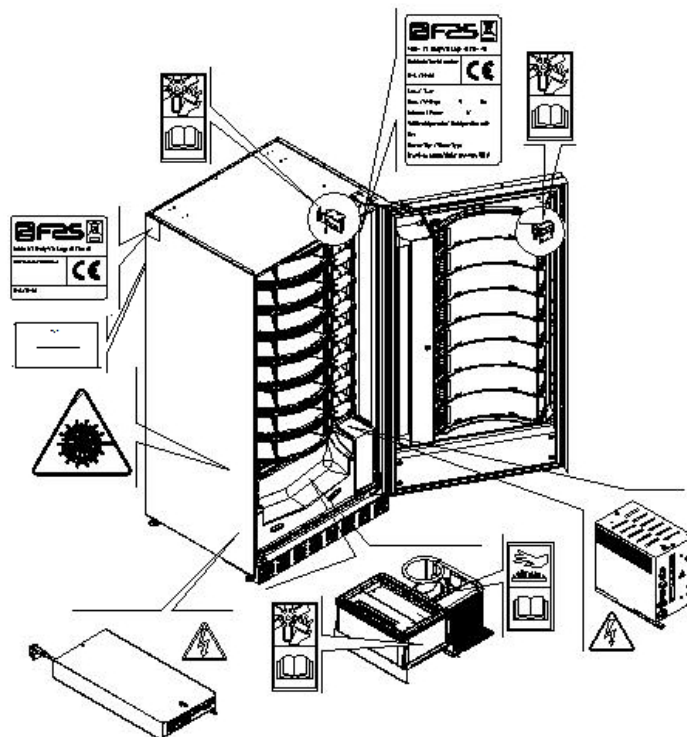

C	Vollständiges Identifikationsschild
B	Identifizierungsschild
C	Sicherheitsaufkleber zur Warnung vor Drehvorrichtungen
D	Sicherheitsaufkleber zur Warnung vor heißen Oberflächen
E	Sicherheitsaufkleber zur Warnung vor Stromspannung
F	Beseitigung in Übereinstimmung mit WEEE, nach der Umsetzung in einzelstaatliches Recht.
G	Typenschild der Energieklasse
H	(LED-BELEUCHTUNG) LASERSTRAHLUNG - BITTE NICHT LÄNGERE ZEIT IN DEN STRAHL BLICKEN - LASERPRODUKT DER KLASSE 2

Das vollständige Identifikationsschild "A" mit allen Maschinendaten sitzt innerhalb des Gehäuses (siehe die nachstehende schematische Abbildung). Sollte die Gehäuseseite mit Serigraphien versehen sein, wird das Schild "B" oben rechts auf der Rückseite des Gehäuses angebracht.

Außerdem ist auf den wichtigsten Gerätekomponenten (Kompressorkarten, Ventilatoren etc.) die Seriennummer angegeben.



1.3 FÜHRUNG ZUM NACHSCHLAGEN



SYMBOL	BEDEUTUNG	BEMERKUNG
	GEFAHR	Zeigt eine Gefahr, auch Lebensgefahr für den Bediener an.
	WARNUNG	Zeigt eine Warnung oder eine Bemerkung zu Schlüsselfunktionen oder nützlichen Informationen an. Die höchste Aufmerksamkeit bei Testblöcken walten lassen, die mit diesem Symbol gekennzeichnet sind. Vom Wartungspersonal wird verlangt, dass es einen Messwert ermittelt, einer Meldung nachgeht, die richtige Position eines beliebigen Geräteelementes überprüft etc., bevor ein bestimmter Befehl oder eine bestimmte Tätigkeit ausgeführt wird.
	ORDENTLICHE WARTUNG	<i>Unter ordentlicher Wartung versteht man folgendes:</i> Nachfüllung, Eingabe von Kontrollparametern, Inkasso und Reinigung der mit Nahrungsmitteln in Berührung kommenden Bereiche.
	AUSSERORDENTLICHE WARTUNG	<i>Unter außerordentlicher Wartung versteht man folgendes:</i> Mehr oder weniger komplexe Wartungen (mechanische, elektrische etc.) unter besonderen Bedingungen, die mit dem Benutzer abgestimmt sind und nicht der ordentlichen Wartung zuzurechnen sind.
 	RECYCLING	Verpflichtung, die Materialien unter Berücksichtigung der Umwelt zu entsorgen.

Schenken Sie außerdem den dick- oder in Großbuchstaben gedruckten bzw. unterstrichenen Texten besondere Aufmerksamkeit, da sich diese stets auf besonders wichtige Tätigkeiten oder Informationen beziehen.

Die beiliegenden Schaltpläne sind ausschließlich zur Durchführung von außerordentlichen Wartungen und Kontrollen durch die vom Hersteller zugelassenen Fachtechniker bestimmt.

Im folgenden ist hier mit Bezugnahme auf das Gerät unter dem Begriff "vor" oder "Vorder..." die Türseite gemeint, während der Begriff "hinter" oder "Hinter..." die gegenüberliegende Seite bezeichnet. Die Begriffe "rechts" und "links" haben den sich an der Gerätevorderseite befindenden und zu diesem gewendeten Techniker als Bezugspunkt.

Für jede notwendige Arbeit am Gerät werden im folgenden die Qualifikationsstufen genannt, die das Personal hierzu berechtigt.

Endbenutzer	Personal ohne spezielle Erfahrung, das nur durch Benutzung der Gerätebefehle oder durch Befolgung der Displayanweisungen zu Erwerb und Entnahme des Produktes in der Lage ist
Mit der ordentlichen Wartung Beauftragter	Personal, das zu den in der vorhergehenden Qualifikationsstufe genannten Vorgängen fähig ist und darüber hinaus die in diesem Handbuch enthaltenen und durch das Symbol  gekennzeichneten Tätigkeiten durchführen kann
Mit der außerordentlichen Wartung Beauftragter	Personal, das zu den in den vorigen Qualifikationsstufen genannten Vorgängen fähig ist und außerdem die in diesem Handbuch enthaltenen und durch die beiden Symbole  gekennzeichneten Tätigkeiten durchführen kann. In einigen Fällen müssen die Fachtechniker in der Lage sein, auch bei nicht aktivierten Schutzvorrichtungen, d. h. unter bedenklichen Sicherheitsbedingungen arbeiten zu können. Alle Arbeiten an beweglichen bzw. unter Spannung stehenden Elementen sind jedoch nur Ausnahmefällen vorbehalten, nachdem die Unmöglichkeit zur Arbeit unter angemessenen Sicherheitsbedingungen abgeklärt wurde. Der Zugriff auf diese Bereiche darf ausschließlich Personen gestattet werden, die das Gerät kennen und praktische Erfahrung mit ihm haben, insbesondere was die Sicherheit und Hygiene anbetrifft.

Die in diesem Handbuch für jede Lebensphase des Gerätes beschriebenen Arbeitsvorgänge wurden vom Hersteller sorgfältig dahingehend analysiert, dass die erforderliche Anzahl und Qualifikation der Arbeiter für jeden Vorgang die bestmögliche Alternative zur Ausübung der Funktion darstellt.

1.4 SICHERHEIT



Dieses Gerät darf nicht von Kindern unter 8 Jahren, Personen mit eingeschränkten physischen, sensorischen oder geistigen Fähigkeiten oder mit unzureichender Erfahrung und Kenntnissen verwendet werden, sofern sie nicht sorgfältig überwacht oder in die sichere Verwendung des Geräts und die damit verbundenen Gefahren eingewiesen wurden.



Der Gebrauch nicht originaler Zubehörteile und Komponenten kann die Maschinensicherheit beeinträchtigen. Der Hersteller übernimmt keine Haftung für die Verwendung von nicht originalen Teilen oder Zubehör. In diesem Fall werden alle Ansprüche auf Ersatz unmittelbarer oder mittelbarer Schäden, die aufgrund dieser Verwendung entstehen, ausgeschlossen. Die Vielzahl auf dem Markt gehandelter ähnlicher Produkte macht es dem Hersteller unmöglich, diese Komponenten zu prüfen. Achtung: Der Gebrauch nicht originaler Teile und Ersatzteile kann zum Verfall der gesamten Gewährleistungsrechte für die Maschine führen.



Der Verkaufsautomat wurde unter Berücksichtigung der geltenden Vorschriften hergestellt und auf seine Sicherheit geprüft.

Das Versorgungskabel ist ein Kabel mit nicht abtrennbarem Stecker. Das Verbindungskabel darf nur von Fachleuten ausgewechselt werden.

Jeder nicht im Zuge der ordentlichen Wartung vorgenommene Eingriff ist bei gezogenem Stromstecker vorzunehmen.



Es ist geeignete Kleidung gemäß den Erläuterungen dieses Handbuchs und den geltenden Landesvorschriften des Standortstaates zu tragen. Unter allen Umständen sind weite und wehende Kleidungsstücke, Gürtel, Ringe und Kettchen zu vermeiden. Längere Haare sind unter einer entsprechenden Kappe zu bändigen.

Es ist unter allen Umständen verboten, das Gerät bei abmontierten festen bzw. beweglichen Schutzvorrichtungen oder ausgeschalteten Sicherheitseinrichtungen zu betreiben.

Die Entfernung oder Manipulierung der Sicherheitsvorrichtungen ist strikt verboten.

Keine Wartung oder Einstellung vornehmen, wenn nicht der Inhalt dieses Handbuches gelesen und vollständig angeeignet wurde.

Einstellungen bei verringerten Sicherheitsbedingungen oder teilweise ausgeschalteten Schutzvorrichtungen dürfen nur von einer Einzelperson durchgeführt werden. Während der Arbeiten ist unbefugten Personen der Zugang zum Gerät zu verwehren. Möglichst immer nur eine Schutzvorrichtung gleichzeitig offen halten.



Nach unter ungünstigeren Sicherheitsbedingungen durchgeführten Einstellungs- und Wartungsarbeiten ist so schnell wie möglich der Gerätezustand mit Aktivierung aller Schutzvorrichtungen wiederherzustellen.

Die sorgfältige Einhaltung der in diesem Handbuch aufgeführten Wartungstermine ist unabdingbar einerseits zur Arbeit unter sicheren Bedingungen, andererseits zur Aufrechterhaltung der perfekten Funktionsfähigkeit des Gerätes.

Untersuchen Sie die Sicherheitsschildchen auf ihren einwandfreien Zustand und eignen Sie sich ihre Bedeutung an: Sie sind notwendig zur Unfallverhütung. Sind sie abgenutzt, verloren gegangen oder befanden sie sich auf ersetzten Bestandteilen, müssen andere bei der Herstellerfirma bestellte Originalschilder an ihre Stelle treten, wobei sie genau in der hier beschriebenen Position anzubringen sind



Es soll daran erinnert werden, dass ein vorsichtiger Techniker in stabilem psychischem Zustand die beste Versicherung gegen jede Art von Unfall bietet.



Es ist strikt verboten, sich der Schaltpläne zum Zwecke von Umbauten am Gerät zu bedienen.



Der Einsatz einer anderen Anzahl oder von jeweils unterqualifizierten Technikern kann die Sicherheit der mit den Arbeiten befaßten und anderer Personen in Gerätenähe gefährden.



Die vom Verkaufsautomaten ausgegebenen Lebensmittelprodukte müssen sich in hermetisch dicht versiegelten Packungen befinden.

Halten Sie sich strikt an die Herstellerangaben zu Verfallsdatum und Aufbewahrungstemperatur der jeweiligen Produkte.

Der Verkaufsautomat ist als Gerät anzusehen, das zur Aufrechterhaltung der Produkttemperatur und **NICHT** zu dessen Kühlung geeignet ist.

Bei frischen oder leicht verderblichen Nahrungsmittel sowie in allen von den geltenden Gesetzesvorschriften vorgesehenen Fällen ist es notwendig:

Die Temperatur im Innern des Verkaufsautomaten im Einklang mit den geltenden Gesetzen zu regeln.

Die Produkte während des Transportes zum Verkaufsautomaten bei von den geltenden Gesetzen vorgeschriebenen Temperaturen aufzubewahren.



Dieser Verkaufsautomat ist mit der Einrichtung "Kühlungssicherung" ausgestattet und entspricht damit den in einigen Ländern geltenden Vorschriften zur Aufbewahrung frischer Lebensmittel. Diese lassen sich unter den vom Handbuch vorgesehenen Bedingungen lagern, sofern sie bereits mit der richtigen, vorschriftsmäßigen Temperatur eingefüllt werden.

Wird die Regel nicht beachtet, besteht die Möglichkeit, dass die "Kühlungssicherung" ausgelöst wird.



Um den einwandfreien Betrieb des Automaten zu gewährleisten, dürfen die Positionen der Warenfächer nicht verändert werden.



ACHTUNG:

Der Verkaufsautomat in der Ausführung "T.A." (Umgebungstemperatur) ohne Kühlaggregat darf NICHT zum Vertrieb von Nahrungsmittelprodukten



Im Falle eines Brandes keine Wasserstrahlen gegen das Gerät richten, da auf diese Weise ausgelöste Kurzschlüsse Unfälle auch mit Lebensgefahr für alle Anwesenden verursachen könnten.



Stellen Sie die Maschine durch Umlegen des Hauptschalters aus, bevor Sie mit der Reinigung beginnen. Den Automaten nicht mit direktem Wasserstrahl und/oder Hochdruck reinigen.



Das Münzgerät nie in Wasser tauchen
Keine schmirgelnden Materialien verwenden
Keine Schmierstoffsprays verwenden





Keine explosiven Stoffe wie Aerosoldosen mit einem brennbaren Treibmittel in diesem Gerät aufbewahren



Dieses Gerät ist für den Einsatz in Haushalts- und ähnlichen Anwendungen bestimmt, z. B.:

- Küchenbereiche für Mitarbeiter in Geschäften, Büros und anderen Arbeitsumgebungen;
- Bauernhäuser und durch Gäste in Hotels, Motels und anderen Wohneinrichtungen;
- Frühstückspensionen;
- Catering und ähnliche Anwendungen (nicht Einzelhandel).

	<p>Das Gerät muss an ein Stromversorgungsnetz mit vorschriftsmäßiger Erdung angeschlossen werden. Es wird empfohlen, das Stromversorgungsnetz des Automaten mit einer Trennvorrichtung zu versehen, die einen Kontaktabstand von mindestens 3 mm besitzt. Nach der Installation muss der Stecker zugänglich sein. Der Gebrauch von Verlängerungen, Adaptern oder Mehrfachsteckdosen ist verboten.</p>
	<p>ACHTUNG: Beim Aufstellen des Geräts sicherstellen, dass das Netzkabel nicht eingeklemmt oder beschädigt ist</p>

2 VERWENDUNG DES VERKAUFSAUTOMATEN ZUR ABGABE VON LEBENSMITTELPRODUKTEN

	<p>ACHTUNG: Festlegung und Einstellung der Aufbewahrungstemperaturen für die Lebensmittelprodukte haben im Einklang mit den Herstellerangaben und den geltenden Gesetzesvorschriften zu erfolgen. Mit diesen Aktivitäten ist entsprechend qualifiziertes Personal zu betrauen, welches vom Gerätebetreiber zu ernennen ist.</p>
---	--

Durch den Verkaufsautomaten können Lebensmittelprodukte vertrieben werden.

Folgende Lebensmittel können verkauft werden:

- Bonbons, Nüsse, Kaugummi und ähnliche Süßwaren
- Kekse, Cracker und ähnliche Ofenprodukte
- Speisen mit einem pH-Wert nicht über 4,6 oder mit einem Wasseraktivitätswert (Aw), der bei 25°C nicht über 0,85 liegt
- Speisen, die für den vom Hersteller angegebenen Zeitraum, aber auf keinen Fall länger als 5 Tage, bei einer Temperatur von nicht über 5°C aufbewahrt werden.
- Speisen in luftdicht versiegelten Behältern
- Speisen, die durch Behandlung länger haltbar gemacht worden sind

2.1 SCHÄTZUNG DER AUSWIRKUNG VON TEMPERATUREINSTELLUNGEN AUF LEBENSMITTELABFÄLLE

	<p>ACHTUNG: Durch die Verwendung der richtigen Programmierungsparameter können Lebensmittelprodukte bis zu ihrer natürlichen Frist verwaltet und so die Abfälle minimiert werden. Dagegen wird eine richtige Haccp-Analyse empfohlen, damit die Einstellungen (Health Control) in Bezug auf die Außentemperaturparameter nicht zu eng werden: Wir weisen darauf hin, dass gesetzlich jedes Mal, wenn die Sicherheit aktiviert wird, es Pflicht ist, alle verderblichen Produkte zu entsorgen.</p>
---	--

3 TECHNISCHE MERKMALE

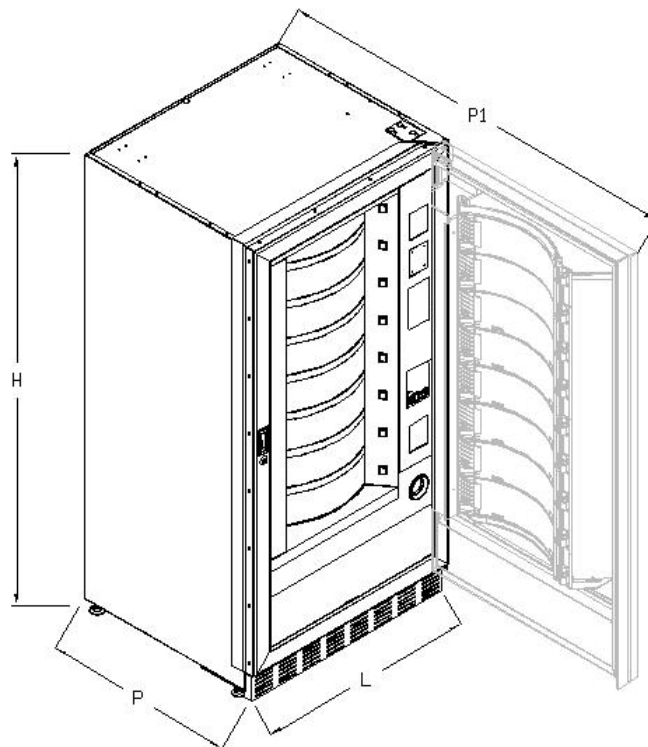

Höhe	H = 1830 mm
Breite	L = 910 mm
Tiefe	P = 795 mm P1 = 1670 mm
Gewicht ohne Verp	315 kg
Nennspannung	siehe Typschild
Nennleistung	siehe Typschild
Verkaufssystem	FIFO / SHOPPER
Entnahmeklappen	8
Max Gewicht je Scheibe (gleichmäßig verteilt)	9 kg.
Grenzwerte der Umgebungsbedingungen für den Betrieb	Umgebungstemperatur max. 32°C Umgebungstemperatur min. 3°C Relative Feuchtigkeit 65% max
Kühlungssystem	Kompression - Klasse N - Belüfteter Verdampfer - Zyklische Enteisung
Bewerteter Schalldruckpegel „A“	Niedrig als 70 dB

Achtung: Für den vollständigen Zugriff muss die Tür auf 180° geöffnet werden.

4 TÜRKOMponentEN

- 1 **Tablet:** Auf dem Tablet erscheinen der Gesamtwert der eingeworfenen Münzen, die Bezeichnung und der Preis des Produktes sowie alle Betriebsmeldungen. Es wird ein Icon angezeigt, das die Drehung der Scheiben ermöglicht. Bei einem Defekt des Automaten zeigt das Tablet den bestehenden Alarm.
- 2 **Geldrückgabeknopf:** Dient zum Befreien der Münzen, die sich im Münzschatgerät festgeklemmt haben. Sie können anschließend der Geldrückgabeschale entnommen werden.
- 3 **Geldeingabeschlitz:** Wird vom Kunden benutzt, um den für den Produkterwerb notwendigen Guthabenbetrag einzuwerfen.
- 4 **Geldrückgabeschale:** Im unteren Teil gelegen, wird sie für die Geldrückgabe benutzt.
- 5 **Entnahmeklappe:** Wird vom Kunden benutzt, um das erworbene Produkt zu entnehmen.
- 6 **Türschloss.**
- 7 **Fußabdeckung**



Abb. 1

5 INNENKOMPONENTEN

- 1 Motoren für Scheibendrehung**
2 Motoren für Entnahmeklappen
3 Schaltkasten: Er befindet sich im Unterteil des Gehäuses und verteilt die Versorgung zu den Motoren für die Scheibendrehung und zu den Motoren der Entnahmeklappen. Er ist mit einem Sicherheitsschalter ausgestattet, der das elektrische System des Automaten von der Spannungsversorgung trennt.
4 Kühlschrankaggregat: Er dient dazu, die im Münzschaltgerät eingeklemmten Münzen zu lösen, um sie dann der Münzrückgabeschale entnehmen zu können.
5 Schaltkasten: Er befindet sich an der Unterseite des Gehäuses, hinter dem Münzbehälter, und beherbergt die elektrischen Anschlüsse sowie die interne Leistungsplatine.
6 Hauptplatine: Sie liegt innerhalb der Box für das Münzschaltgerät und steuert die verschiedenen Automatenfunktionen.
7 Münzgeldkasse

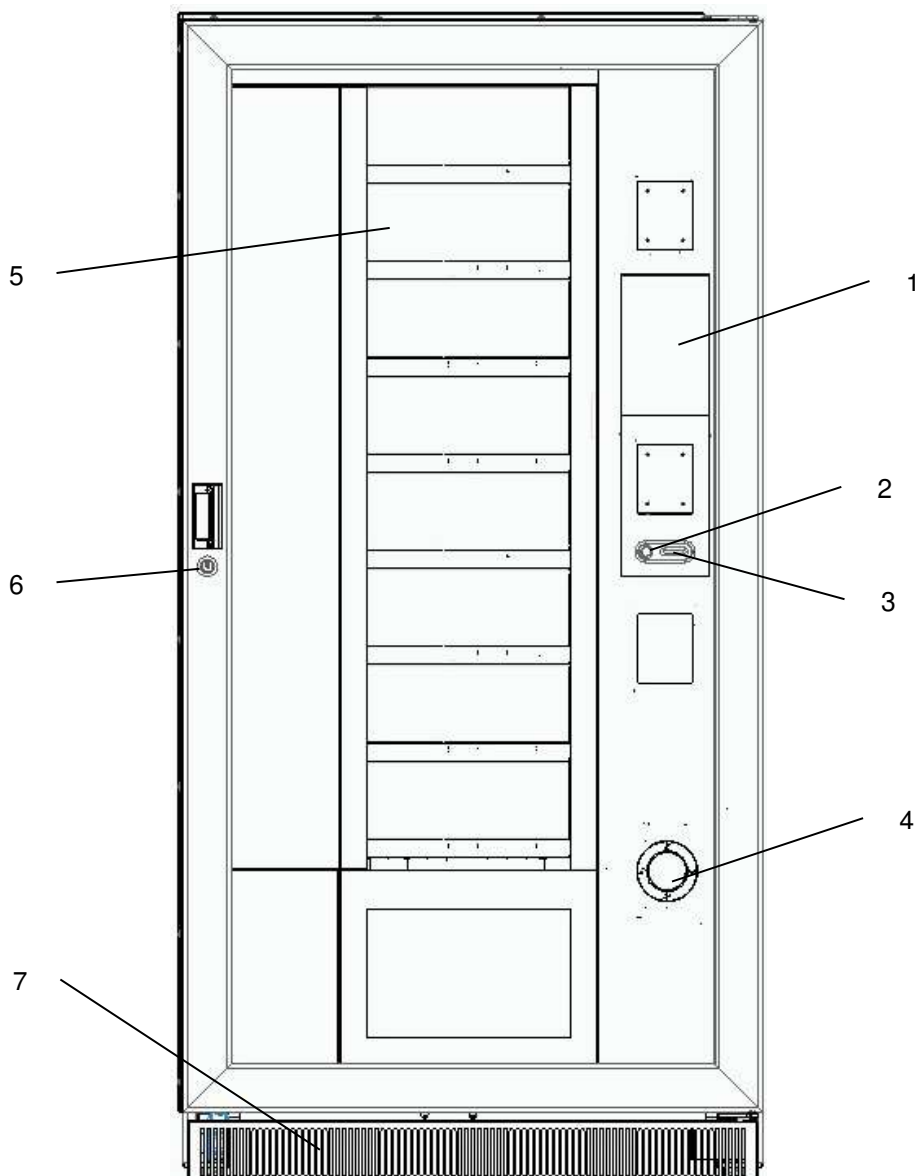

Abb. 2

6 TRANSPORT, BEWEGEN, LAGERUNG, AUSPACKEN

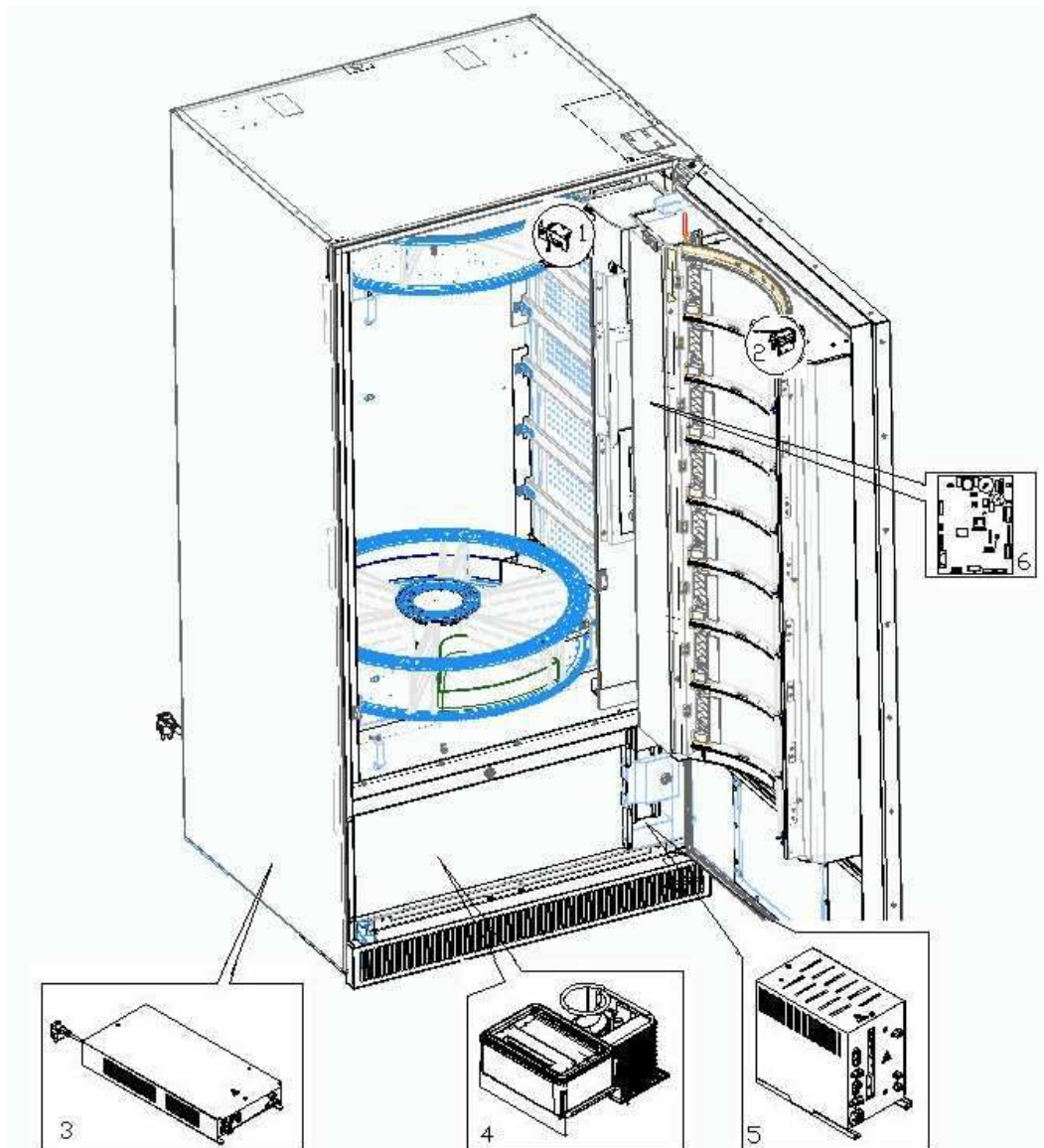

Falls Schäden an dem Verkaufsautomaten festgestellt werden, es sofort dem Spediteur mitteilen.

6.1 TRANSPORT UND LAGERUNG

Um den Automaten nicht zu beschädigen, müssen die Ver- und Abladungsoperationen mit besonderer Sorgfalt durchgeführt werden.

Beim Ver-/Abladen ist der Automat entweder mit motorisiertem oder manuellem Hubwagen anzuheben und die Gabeln sind im unteren Teil der Palette zu positionieren.

Die Fortbewegung über kurze Strecken, z. B. innerhalb eines Werkes oder von Geschäftsräumen kann ohne Palette vorgenommen werden. Hierbei ist höchst vorsichtig vorzugehen, um den Automaten nicht zu beschädigen. Hingegen ist es auf jeden Fall **verboten**:

- Den Automaten flach hinzulegen;
- Den Automaten mit Kabeln oder dergleichen zu ziehen;
- Den Automaten durch seitliche Griffe aufheben;
- Den Automaten mit Schlingen oder Kabeln aufheben;
- Den Automaten oder seine Verpackung schütteln oder ihnen heftige Stöße geben.



Es wird dringend davon abgeraten, den Automaten flach hinzulegen, da das im Kompressor enthaltene Öl in die Ventile eindringen und den Kompressor beim Anlauf auf irreparable Weise beschädigen könnte. Wird der Automat trotzdem hingelegt, bringen Sie ihn in einer Umgebungstemperatur nicht unter 18°C unter und warten anschließend mindestens 2 Stunden bis zu seiner Inbetriebnahme.

Was die Lagerung der Automaten betrifft, muss der Lagerraum trocken sein und eine Temperatur zwischen 0 ° und 40 °C haben.

Die Maschine bedecken, nachdem sie in einer geschützten Umgebung aufgestellt worden ist und sie befestigen, um Verrückungen oder unvorhergesehene Zusammenstöße zu vermeiden. Es ist verboten, mehrere verpackte Geräte übereinander zu stellen. Halten Sie die durch Pfeile auf der Verpackung gekennzeichnete senkrechte Lage ein.

6.2 AUSPACKEN

Die Verpackungsmaterialien müssen vorsichtig entfernt werden, um den Automaten nicht zu beschädigen. Begutachten Sie das Gehäuse von innen und außen, um mögliche Schäden festzustellen. Machen Sie das Verpackungsmaterial erst unbrauchbar, wenn der Frachtführer dieses untersucht hat.



Denken Sie daran, die Verpackungsbestandteile und Ausrüstungsteile aus dem Innern des Verkaufsautomaten zu entfernen. Sie könnten die vollständige Funktionsfähigkeit des Gerätes beeinträchtigen.

Um das Gerät von der Palette zu nehmen, reicht es aus, die 4 Sechskantschrauben zur Befestigung des Automatenuntergestells auf der Palette abzuschrauben. 2 davon befinden sich auf der Automatenhinterseite, 2 auf der Vorderseite.

Um eine ausreichenden Luftumwälzung der Kühleinheit sicherzustellen, sind die hinteren Bügel, die den Automaten an der Palette festhalten, umgekehrt wieder anzubringen.



Die Verpackungsmaterialien sind wegen des Umweltschutzes nach den geltenden Gesetzesvorschriften zu entsorgen.



Den Automaten anheben und dabei darauf achten, daß die Stützfüße aus der Palettenform austreten.

6.3 INSTALLATION

Der Automat muss in einem belüfteten oder belüftbaren Bereich aufgestellt werden (Fußboden, offene Galerie), der das Gewicht tragen kann.

	Das Gerät eignet sich nicht für die Montage im Freien, es darf keiner direkten Sonneneinstrahlung ausgesetzt werden oder an Orten stehen, an denen es strahlwassergefährdet ist. Das Gerät kann an Orten mit einer Umgebungstemperatur zwischen 3°C und 32°C aufgestellt werden.
---	--

Man soll überprüfen, ob die Leistung des Stromnetzes dem auf dem Schild angeführten max. Anschlusswert angemessen ist. Im Zweifelsfall wenden Sie sich bitte an einen Fachmann. Dieser muss unter anderem insbesondere sicherstellen, dass der Querschnitt der Anlagenkabel der Leistungsaufnahme des Automaten angemessen ist.

	<p>Die folgenden Anweisungen sind nur im Vereinigten Königreich gültig. Die Farben der Leitungskabel haben folgende Bedeutung: GRÜN UND GELB - MASSE ---- BLAU - NULLEITER ---- BRAUN - PHASE</p> <p>Da die Möglichkeit besteht, dass die Leitungsdrähte dieses Apparates nicht mit den Farbmarkierungen ihrer Steckerbuchsenklemmen übereinstimmt, gehen Sie wie folgt vor: Der GRÜN-GELBE Draht muss mit der Buchsenklemme verbunden werden, welche durch den Buchstaben E, das Massesymbol oder die GRÜNE bzw. GELB-GRÜNE Farbe gekennzeichnet ist. Der BLAUE Draht muss mit der Buchsenklemme verbunden werden, welche durch den Buchstaben N oder die Farben SCHWARZ bzw. BLAU gekennzeichnet ist. Der BRAUNE Draht muss mit der Buchsenklemme verbunden werden, welche durch den Buchstaben L, oder die Farben ROT bzw. BRAUN gekennzeichnet ist.</p>
---	--

	Der Hersteller lehnt jede Verantwortung für Schäden ab, die auf die Mißachtung der vorstehend erläuterten Vorsichtsmaßnahmen zurückzuführen sind.
---	--

- Die Rückwand der Maschine soll wenigstens 7 cm von der Wand entfernt sein, um eine regelmäßige Ventilation zu erlauben.
- Wenn der Automat aufgestellt worden ist, stellen Sie die vier kleinen Regulierfüße so ein, dass der Verkaufsautomat perfekt in der Waagerechten ausgerichtet ist. Alle Füße müssen in Berührung mit dem Fußboden sein.
- Die vordere Fußabdeckung montieren.
- Sowohl die vordere Fußabdeckung kontrollieren als auch prüfen, ob die Netze hinter und unter dem Kühlaggregat stets sauber und nicht verstopft sind.

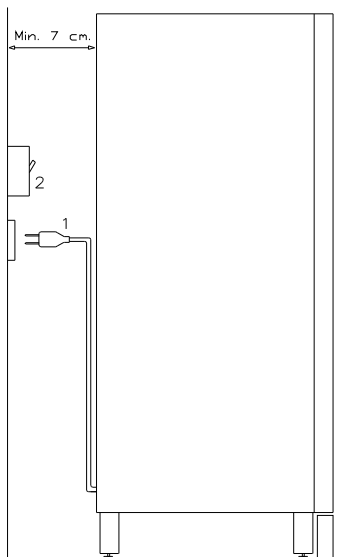

Beschreibung der Anschlüsse:

1 Stecker "Schuko"

2 Differenzialschalter mit elektromagnetischem und thermischem Überstromauslöser

- Zum Anstellen des Gerätes folgendermaßen vorgehen. Schließen Sie das Netzkabel an. Wenn kein Fehler festgestellt wird, ist das Gerät startbereit.
- Die Maschine programmieren (siehe Kap. “PROGRAMMIERUNG”), die PARAMETER DER KÜHLEINHEIT (siehe den zugehörigen Abschnitt) an die in den Automaten eingefüllten Lebensmittelprodukte anpassen und die Preise setzen.
- Wenn das Gerät über Münzurückgabe-Speicher verfügt, legen Sie die entsprechenden Münzen in die Münzurückgaberöhren ein.
- Das Gerät mit den Produkten befüllen (siehe Abschnitt Produktbefüllung).

6.4 BEMERKUNG ZUR INSTALLATION

Der Automat wird ohne Zahlungseinheit verkauft. Deswegen gehen alle Störungen oder Schaden am Automaten, an Menschen oder Sachen, die einer falschen Installation der Zahlungseinheit zu zuschreiben sind, zu Lasten derjenigen, die die Zahlungseinheit installiert haben.

6.5 ANSCHLUSS ZAHLUNGSSYSTEM

Der Anschluss des Münzschaltgerätes darf nur bei ausgeschaltetem Gerät vorgenommen und getrennt werden.

Neben der Grundkarte befinden sich die Steckverbindungen für den Anschluss des Münzschaltgerätes. Der Verkaufsautomat unterstützt Zahlungssysteme mit den Protokollen EXECUTIVE, MDB und BDV.

- Das Münzschaltgerät innerhalb der Stifte positionieren und auf der Unterlage fixieren.
- Die Steckverbindungen des Münzschaltgerätes an den Automaten anschließen.
- Die Geldeingaberutsche auf dem Mundstück des Münzschaltgerätes positionieren
- Das Hebelwerk des Geldrückgabeknopfes einstellen

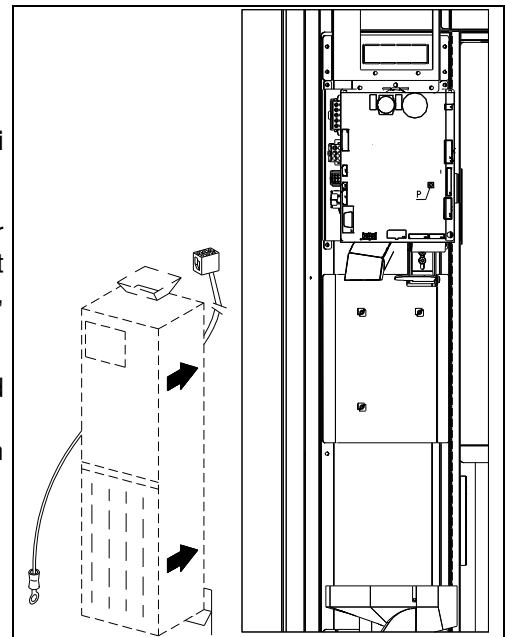

7 BEMERKUNG ZUR VERSCHROTTUNG DES AUTOMATEN

Falls der Automat verschrottet werden sollte, ist es Pflicht, die Umweltschutzgesetze zu befolgen. Alle Eisen- und Kunststoffmaterialien und ähnliches müssen in die genehmigten Deponien gebracht werden. Besonders muss man auf folgende Stoffe achten:



Gase der Kühleinheiten, welcher Art auch immer (siehe Typschild), müssen mittels Spezialeinrichtungen durch autorisierte Unternehmen recycelt werden
Isoliermaterialien müssen durch autorisierte Unternehmen recycelt werden.

Im Zweifelsfall empfehlen wir, bei den örtlichen Behörden, die für die Abfallentsorgung zuständig sind, Auskünfte einzuholen.

8 PROGRAMMIERUNG

Über der Klappe des Münzschaltgerätes befinden sich zwei Knöpfe mit den folgenden Funktionen:

1. Knopf Programmierung
2. Nicht verwendet

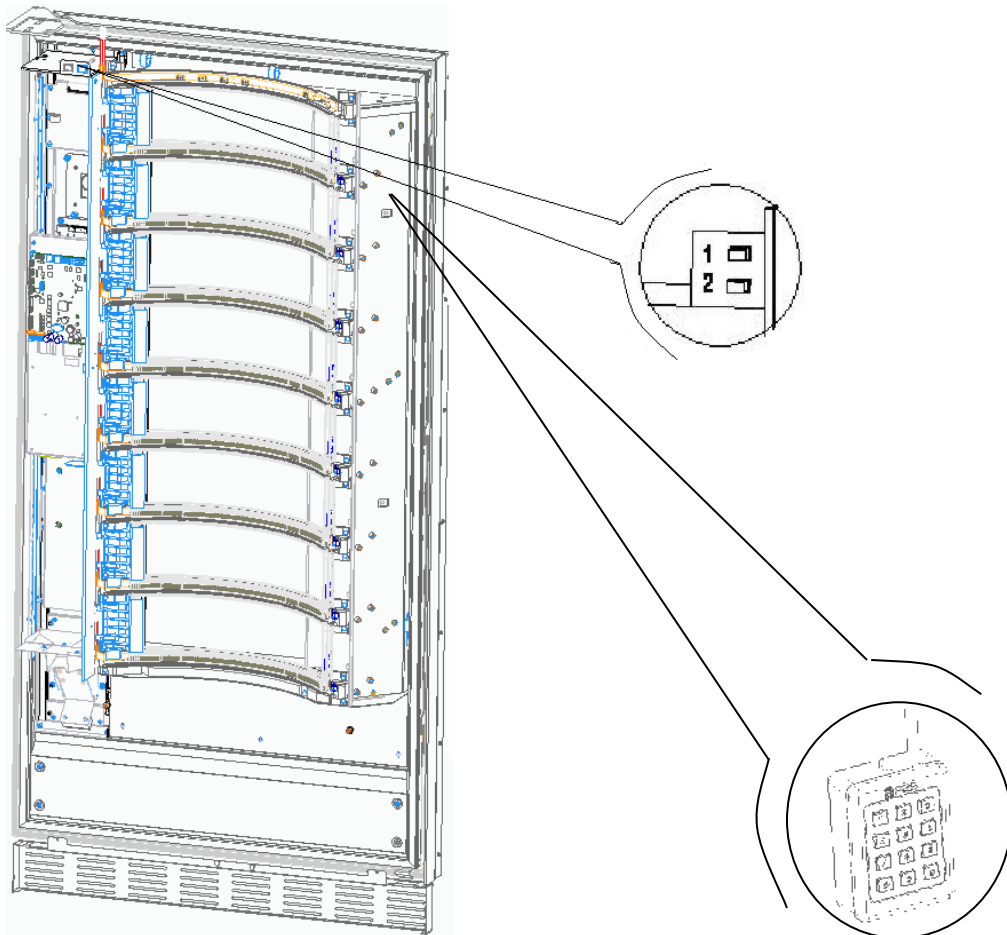

Es gibt auch eine numerische Tastatur, die während des Befüllens im NORMAL-Modus zu verwenden ist (s. Abs..8.2.1)









8.1 ERKLÄRUNG DER BEFEHLE

Bei Aufrufen der Programmierung befindet man sich im Hauptmenü:

	Ausstieg aus dem Programmiermodus
	Anzeige aller Firmware- und Softwareversionen.
	Ermöglicht die Sprachauswahl für die in den Programmierungs- und Konfigurationsmenüs der Maschine vorhandenen Beschreibungen
	Ermöglicht den Zugriff auf das Untermenü für die Einstellung der verschiedenen Maschinenparameter
	Ermöglicht das Löschen blockierender, aktiver Fehler
	Ermöglicht Ansicht und Löschen der Fehlerübersicht
	Ermöglicht den Zugriff auf das Untermenü zum Einstellen der Logikschnittstelle, der multimedialen Dateien, der Motoraktualisierung
	Ermöglicht die Ansicht der Verkaufsdaten
	Ermöglicht das Exportieren der EVA-DTS Daten
	Ermöglicht das Exportieren der Protokolldatei auf einen USB-Stick
	Ermöglicht das Rücksetzen der Maschine
	Ermöglicht das Aktualisieren der Software der Hauptplatine
	Ermöglicht den Zugriff auf den Verkaufstest und die Anzeige der vorhandenen und funktionierenden Automatenwaren
	Ermöglicht die Anzeige des Fotos der zuvor geladenen Maschinenkonfiguration mittels Telemetrieseite
	Ermöglicht den Zugriff auf den intelligenten Einfüllmodus direkt über die Programmierungsseite



8.2 MASCHINENPARAMETER

	Ausstieg aus der Bildschirmmaske und Rückkehr zur vorherigen
	Ermöglicht das Einstellen der Währung, des Rabattmodus und des Nachfüllmodus. Ermöglicht das Einstellen der Abschaltung der LED beim Öffnen der Tür und des Verringerns der Helligkeit im Standby-Betrieb; zudem kann der Anschlagzähler angezeigt und die Steuerung der Ofensäule aktiviert werden.
	Ermöglicht das Einstellen aller zum Betrieb der Kühleinheit gehörigen Parameter
	Ermöglicht den Zugriff auf das Untermenü zum Programmieren des Zahlungssystems
	Ermöglicht das Einstellen der Wochentimer
	Ermöglicht den Zugriff auf das Untermenü für die Verwaltung der Automatenwaren: Preise, Scheibenkonfiguration, Sperren.
	Ermöglicht das Importieren und Exportieren der Maschinenkonfiguration
	Ermöglicht das Herunterladen der EVA-DTS Daten im Dialog mit externen Systemen (IRDA, usw.)
	Ermöglicht die automatische Ausführung einer Reihe von Funktionstests: Scheibendrehung, Öffnen/Schließen von Klappen usw



8.2.1 ALLGEMEINE AKTIVIERUNGEN

Währung: Ermöglicht das Schreiben der gewünschten Währung (der Parameter mit Priorität ist in jedem Fall das Währungssymbol unterhalb der **Kennparameter**)

Einstellung des Nachfüllmodus: Mit diesem Befehl wird die Art der Nachfüllung eingestellt, die man verwenden möchte. Es stehen folgende Optionen zur Verfügung:

SCHNELLE Nachfüllung: Diese Funktion aktiviert das Gerät, als wäre es vollständig neu geladen worden. Sie wird mit dem Öffnen der Tür und anschließendem erneutem Schließen ausgeführt.

NORMALE Nachfüllung pro Scheibe: Wird auf der Tastatur zur Programmierung (siehe Abb. S.13) die entsprechende Nummer der Scheibe (1=oberste Scheibe) gedrückt, wird die Drehung der Scheibe um ca. 1/3 Umdrehung bewirkt. Der Vorgang muss bei offener Tür ausgeführt werden. Siehe Abschnitt 10 NACHFÜLLUNG / ABGABE DER PRODUKTE.

INTELLIGENTE Nachfüllung: In diesem Fall werden während der Abgabe das Vorhandensein des Produktes und das Verfallsdatum kontrolliert. Der Nachfüllvorgang wird bei geschlossener Tür über die Klappen ausgeführt (siehe Abschnitt 10 NACHFÜLLUNG / ABGABE DER PRODUKTE).



Bei Verwendung der schnellen Nachfüllung oder normalen Nachfüllung, also bei offener Tür, hat man Zugang zu bewegten Teilen.

Preiskonfiguration: In diesem Dropdown-Menü werden die Optionen für die Unterteilung der Preise für jede Scheibe angezeigt. Es stehen folgende Möglichkeiten zur Verfügung:

- 1 Preis: Dabei werden den Scheiben 1-8 die Preise 1-8 zugeordnet.
- 2 Preise: Jeder Teller ist in zwei Hälften unterteilt, denen verschiedene Preise entsprechen können. Die erste Hälfte jedes Tellers bezieht sich auf die Preise 1-8, während die zweite Hälfte jedes Tellers den Preisen 9-16 entspricht. Das heißt, der zweiten Hälfte von Scheibe 1 entspricht der Preis 9, der zweiten Hälfte von Scheibe 2 der Preis 10 usw.
- 3 Preise: Jeder Teller ist in 3 Abschnitte geteilt, denen jeweils ein anderer Preis entspricht. Dem ersten Abschnitt der Teller 1-8 sind die Preise 1-8 zugeordnet; dem zweiten Abschnitt die Preise 9-16 und dem letzten Abschnitt die Preise 17-24.

Rabattmodus: Je nach der aus dem Dropdown-Menü gewählten Option sind folgende Rabattarten möglich:

- keine Art von Rabatt.
- Rabatt nach Tageszeiten gestaffelt.
- Rabatt für Käufe mit Schlüssel/Kreditkarte (nur im Modus MDB möglich).
- Rabatt nach Tageszeiten gestaffelt und für Käufe mit Schlüssel/Kreditkarte (nur im Modus MDB möglich).

Bitte beachten: Damit der nach Tageszeiten gestaffelte Rabatt Anwendung finden kann, müssen die Werte



der gewünschten Tageszeiten im Wochentimer eingestellt werden

Wenn das bargeldlose Zahlungssystem die Anwendung verschiedener Preistabellen gestattet, wird die im Moment der Warenabgabe anzuwendende Tabelle automatisch vom Protokoll ausgewählt, das für die Kommunikation zwischen Gerät und Lesegerät zuständig ist (nur möglich für die bargeldlosen MDB-Zahlungssysteme, die über diese Option verfügen).

Öffnungszeit der Klappe: Sie können die Zeit (in Sekunden) einstellen, für die Klappe nach dem Verkaufsvorgang geöffnet bleibt

Signaltonaktivierung: Durch Markieren des Kästchens wird der Betrieb des akustischen Melders während des Gerätebetriebs aktiviert.

Helligkeitsverringering im Standby-Betrieb: Durch Markieren dieses Kästchen wird die Dämpfung der Beleuchtungsstärke während der Zeiträume im Energiesparmodus eingestellt (siehe Untermenü



Wochentimer). Wird diese Option deaktiviert, wird die vollständige Abschaltung der LEDs eingestellt.

Abschalten der Beleuchtung bei offener Tür: Die Option Abschalten der LEDs bei offener Tür kann aktiviert/deaktiviert werden

Anzeige Innentemperatur und Verdampferemperatur freigeben: Durch Markieren dieses Kästchens erscheinen sowohl die Innentemperatur des Automaten als auch die Verdampferemperatur auf der Hauptbildschirmmaske im STANDBY-Zustand

Klappe geschlossen mit rotierender Scheibe (wird befüllt): Wenn Sie dieses Kästchen ankreuzen, schließt sich die Entnahmeklappe während der intelligenten Befüllung, bevor die Scheibe gedreht wird.



8.2.2 KÜHLAGGREGAT

Innentemperatur: Damit wird die Innentemperatur des Geräts eingestellt, d.h. die Temperatur bei deren Unterschreiten der Kompressor ausgeschaltet wird. Der voreingestellte Wert beträgt +3°C und kann zwischen +2 und +25°C variieren.

Enteisungsende-Temperatur: Während jedes Kompressorstillstandes wird die Verdampferemperatur von der entsprechenden Sonde kontrolliert. Mit diesem Befehl wird die Verdampferemperatur vorgegeben, bei deren Überschreiten nach vorherigem Abtropfen der Kompressor seinen Betrieb wieder aufnehmen kann. Dadurch wird das vollständige Enteisen des Verdampfers gewährleistet. Der Parameter ist auf 3°C voreingestellt und kann zwischen 3°C und 12°C verändert werden.

Enteisungsintervall: Damit wird der Enteisungsintervall - in Stunden ausgedrückt -, d.h. der Zeitraum zwischen einer Enteisung und der nächsten, eingestellt. Der vorangelegte Wert ist 4h und er kann zwischen 1h und 8h abgeändert werden.

Verzögertes Ansprechen der Kühlsicherung: Mit diesem Parameter wird die Verzögerungszeit der Aktivierung der Kühlsicherung eingestellt. Dieser Zeitraum verhindert, dass der Automat außer Betrieb geht, nachdem aus einem bestimmten Grund die Tür geöffnet werden musste und die Innentemperatur dadurch angestiegen ist. Das verzögerte Ansprechen der Kühlsicherung gestattet es dem Gerät, die Betriebstemperatur wieder herzustellen. Dieser Befehl ist werkseitig auf 60 min voreingestellt und kann in einem Bereich von 30 bis 360 min verändert werden.

Kühlsicherungstemperatur: Damit wird die Temperatur für das Ansprechen der Sicherung eingestellt, die Temperatur also, bei deren Überschreiten keine Waren mehr abgegeben werden. Diese Kontrolle wird während des Einschaltvorganges und nach dem Schließen der Tür für eine Dauer, die im Parameter "**Verzögertes Ansprechen der Kühlsicherung**" eingestellt wird, ausgesetzt. Voreingestellt ist der Wert +7°C, der aber von +7°C bis +35°C verändert werden kann. Wenn die Kühlsicherung einschreitet, bleiben die betroffenen Auswahlprodukte außer Betrieb. Zur Wiederherstellung der Kühlsicherung: Bei geöffneter



Tür auf die Programmierung zugreifen und den Fehler über das Icon **Fehler löschen** rücksetzen





Die Produkte müssen bereits mit der richtigen, von den Bestimmungen vorgesehenen Aufbewahrungstemperatur eingefüllt werden. Wird die Regel nicht beachtet, besteht die Möglichkeit, dass die "Kühlungssicherung" ausgelöst wird.
Für ausführliche Beschreibungen zu den Arten des Auffüllens siehe Paragraph "HINWEISE ZUM EINFÜLLEN DES AUTOMATENGUTES"

Tropfzeit: Ermöglicht die Einstellung der Zeit (in Sekunden), die der Lüfter des Verdampfers nach der Abtauung stehen bleibt, damit das Wasser in die Kondensatwanne abfließen kann

Offset des Temperaturfühlers: Ermöglicht die Einstellung der Korrektur (in °C) des Messwerts der internen Sonde des Automaten.



8.2.3 ZAHLUNGSSYSTEME

	Ausstieg aus der Bildschirmmaske und Rückkehr zur vorherigen
	Ermöglicht das Einstellen der Betriebsart des Zahlungssystems
	Ermöglicht das Einstellen verschiedener Parameter des Zahlungssystems je nach dessen Funktionsweise



8.2.3.1 PROTOKOLL

Zahlungssystem: Damit können Typ und Betriebsart des Münzgeräts ausgewählt werden. Der Parameter kann die folgenden Werte annehmen:

- EXECUTIVE mit Preisen, die im Gerät geführt werden
- EXECUTIVE PRICE HOLDING (die Preise werden im Münzgerät programmiert). In diesem Fall



müssen die über das Icon **Preise** programmierten Preise den im Münzgerät programmierten Preisen entsprechen. Alternativ kann der Parameter "Price-Display" vorgegeben werden. Der Automat greift dann ausschließlich auf die vom Zahlungssystem bereitgestellten Informationen zum Wert der Preise zurück

- BDV
- MDB

Einzel-/Mehrfachabgabe: Über diesen Parameter kann ausgewählt werden, ob der Automat mit Einzelabgabe arbeitet, d.h. beim Bargeldverkauf wird das Guthaben, das den Preis überschreitet, erstattet. Wenn dieses nicht möglich ist, erhöht dieser Betrag die Summe der Einnahmen über Preis. Wird hingegen der Modus Mehrfachabgabe gewählt, wird der Betrag, der den Preis überschreitet, nach dem Verkaufsvorgang wieder angezeigt und kann entweder mit dem Geldrückgabeknopf zurückerlangt oder für eine neuerliche Auswahl genutzt werden.

Maschine gesperrt, wenn die Zahlungssysteme offline sind: Über diesen Parameter kann ausgewählt werden, ob der Automat gesperrt werden soll oder nicht, wenn das Zahlungssystem außer Betrieb ist

Aktivierung des Motors für die Münzrückgabe: Ermöglicht die Aktivierung des Motors für die Restgeldausgabe.

Münzeinwurfssensor aktivieren:

Ermöglicht die Aktivierung des vorhandenen Mikroschalters für den Münzeinwurf.

Ausfallzeit der Münzrückgabe: Ermöglicht das Einstellen des Zeitintervalls zwischen zwei Zyklen des Motors für die Restgeldausgabe während der Stillstandszeit des Automaten. Der zeitliche Abstand zwischen den einzelnen Zyklen kann zwischen mindestens 2 und maximal 250 Minuten programmiert werden.



8.2.3.2 EINSTELLUNGEN

EXECUTIVE:

Maximaler Kredit: Über diesen Parameter wird das maximale Guthaben, das vom Münzgerät angenommen wird, eingestellt. Beim Überschreiten dieses Wertes können keine weiteren Münzen mehr angenommen werden

EXECUTIVE PRICE-HOLDING:

Maximaler Kredit: Über diesen Parameter wird das maximale Guthaben, das vom Münzgerät angenommen wird, eingestellt. Beim Überschreiten dieses Wertes können keine weiteren Münzen mehr angenommen werden

Anschließend kann die Funktion **Price-Display** aktiviert werden. Ist sie aktiviert, greift der Automat dann ausschließlich auf die vom Zahlungssystem bereitgestellten Informationen zum Wert der Preise zurück.

Vorauswahl aktivieren: Durch Markieren dieses Kästchens kann der Modus aktiviert werden, der zuerst die Auswahl und anschließend die Bezahlung ermöglicht.

Timeout für Vorauswahl: Nachdem der Modus "Vorauswahl" aktiviert wurde, kann die maximale Zeit in Sekunden eingestellt werden, die zwischen Auswahl und Bezahlung verstreichen darf

Nachdem man sich vergewissert hat, dass das verwendete Zahlungssystem die Lesefunktion der Preistabelle unterstützt und diese Funktion aktiviert ist, kann die Anzahl der verwendeten Preislinien innerhalb der Leiste **Größe Preistabelle** eingestellt werden.

Wenn das Zahlungssystem auch die Cashless-Tabelle steuert, das Kästchen **Cashless-Preise lesen** markieren.

Nachdem die Größe der Tabelle eingestellt und, falls notwendig, das Lesen der Cashless-Preise aktiviert



wurden, können die Preise durch Auswahl des Icons **Preise lesen** vom Zahlungssystem gelesen werden

Wenn das System diese Funktion nicht unterstützt, dann muss die Preistabelle mit dem Symbol



Preistabelle ausgefüllt werden.

Cashless-Preise lesen

Slave-Executive aktivieren

BDV

Maximaler Kredit: Über diesen Parameter wird das maximale Guthaben, das vom Münzgerät angenommen wird, eingestellt. Beim Überschreiten dieses Wertes können keine weiteren Münzen mehr angenommen werden.

Maximales Restgeld: Dieser Befehl funktioniert nur bei Mehrfachabgabe. Falls der Wert des nach einem Verkauf zurückgebliebenen Guthabens höher ist als der Wert, der in dieser Zeile eingestellt wurde, kann kein Restbetrag ausgegeben werden. Deswegen muss man weitere Einkäufe durchführen, bis der zurückgebliebene Kredit niedriger ist als derjenige, der hier eingestellt ist. Den Rückgabehebel betätigen, um den Restbetrag zu erhalten.

Anschließend kann die Funktion **Price-Display** aktiviert werden. Ist sie aktiviert, greift der Automat dann ausschließlich auf die vom Zahlungssystem bereitgestellten Informationen zum Wert der Preise zurück.

Münzenstand für genauen Betrag: Es kann ein Wert zwischen 0 und 15 programmiert werden, der die Münzenanzahl darstellt, die zum vorgegebenen Mindeststand des Rohrinhalts hinzugefügt werden müssen, um die „Genauer Betrag“-Bedingung zu verlassen.

Bedingung genauer Betrag:

Dieser Befehl stellt die Kombinationen der leeren Räume der Rohre dar, damit die Meldung „genauer Betrag“ aktiviert wird. Es folgt eine Liste der möglichen Kombinationen:

0 = A oder (B und C)	1 = A und B und C	2 = nur A und B
3 = A und (B oder C)	4 = nur A	5 = nur A oder B
6 = A oder B oder C	7 = nur A und C	8 = nur A oder C
9 = nur B und C	10 = nur B	11 = nur B oder C
12 = nur C		

Aktivierung bargeldlose Zahlung: Durch Ankreuzen des Kästchens kann man das bargeldlose System aktivieren



Über das Icon **Münzensperre** kann die Annahme von bestimmten Münzen durch das Münzgerät gesperrt werden



Über das Icon **Münzensperre bei genauem Betrag** kann die Annahme besonderer Münzen bei Restausgabe mit kleinem Wert, d. h. wenn das Display die Meldung „Nur genauen Betrag eingeben“ anzeigt, gesperrt werden.

MDB

Maximales Barguthaben: Über diesen Parameter wird das maximale Guthaben, das vom Münzgerät bei Kauf mit Barzahlung angenommen wird, eingestellt. Beim Überschreiten dieses Wertes können keine weiteren Münzen/Banknoten mehr angenommen werden

Maximales bargeldloses Guthaben: Über diesen Parameter kann das maximale Guthaben eingestellt werden, das vom Münzgerät bei Kauf mit Schlüssel/Kreditkarte angenommen wird

Maximales Restgeld: Das ist die Münzmenge, die höchstens zurückgegeben werden kann. Der Standardwert lautet 1000, der Höchstwert 9000.

Aufpreis beibehalten: Durch Markieren dieses Kästchens wird die Option zum Stehenlassen des überschüssigen Guthabens (Overpay) aktiviert, das dem Benutzer für eine unbestimmte Dauer zur Verfügung steht

Einkaufspflicht vor Restrückgabe: Durch Markieren dieses Kästchens muss der Kunde erst das Produkt einkaufen, um dann den Restbetrag erhalten zu können. Dies, damit man das Münzgerät nicht als Geldwechsler verwendet. Wenn kein Verkauf stattfindet, wird der Restbetrag ausgegeben.

Mindeststand in den Röhren: Es stellt die für jeden Münzspeicher geltende Mindestanzahl an Münzen dar, die sich in jeder Röhre befinden muss, damit die Geldrückgabe richtig funktioniert (der richtige Parameterwert kann dem Handbuch des Münzspeichers entnommen werden). Wenn jeder Röhre ein anderer Wert zugeordnet ist, muss der Höchstwert unter den deklarierten eingegeben werden. Die richtige Einstellung dieses Parameters ist von grundlegender Wichtigkeit für die richtige Bargelderfassung durch den Automaten.



Anmerkung: Die Angabe des Röhrenbestandes - Icon  im Parameter **Befüllen der Röhren** - wird beendet, wenn der Inhalt aller Röhren den im Parameter **Mindeststand in den Röhren** eingestellten Wert erreicht hat. Um die Röhren gänzlich zu leeren, verwenden Sie die Ausgabeknöpfe des Münzspeichers.

Geldschein-Lesegerät aktiviert unter der Bedingung genauer Betrag: Durch Markieren dieses Kästchens wird der Banknotenleser bei genauem Betrag gesperrt

Aktualisierung Geldstückzähler: Mit diesem Parameter lässt sich einstellen, ob die Zähler für den Inhalt der Wechselgeldröhren des Münzgerätes oder ausschließlich die internen Zählwerke des Gerätes benutzt werden sollen. Durch Markieren des Kästchens werden die geräteinternen Zähler für den Inhalt der Wechselgeldröhren bei jedem Power-Up mit dem vom Münzgerät übermittelten Wert aktualisiert.

Anzeige Cashless-Kredit sperren: Mit diesem Parameter lässt sich die Anzeige des Guthabens aktivieren oder deaktivieren, das vom Cashless-Gerät MDB übertragen wird (Schlüssel- oder Kartenlesegerät). Durch Markieren des Kästchens wird das zum Cashless-Gerät gehörige Guthaben nicht angezeigt



Münzenstand genauer Betrag: Mit diesem Parameter wird für jede Geldrückgaberöhre die Anzahl der Münzen vorgegeben, unterhalb derer die Bedingung "Zu wenig Wechselgeld" als wahr erkannt wird. Der eingestellte Wert muss den Mindeststand an Münzen in den Röhren übersteigen (Beispiel: wenn der **Mindeststand in den Röhren** auf 5 eingestellt ist, müssen die in diesem Parameter eingestellten Werte 6 als Mindestwert haben). Die Röhren, die nicht in diese Bedingungen einbezogen werden sollen, müssen auf "0" gesetzt werden.

Fällt der Inhalt einer beliebigen, in die Bedingungen einbezogenen Röhre unter den eingestellten Wert, weist das Gerät durch eine Meldung auf das Fehlen von Wechselgeld hin.



Münzenaktivierung: Ermöglicht die Annahme oder Ablehnung besonderer Münzen durch das Münzgerät.



Banknotenaktivierung: Ermöglicht die Annahme oder Ablehnung besonderer Banknoten durch das Lesegerät.



Münzenaktivierung genauer Betrag: Dieser Befehl dient dazu, die Annahme besonderer Münzen bei Restausgabe mit kleinem Wert, d. h. wenn das Display die Meldung „Nur genauen Betrag eingeben“ anzeigt, zu aktivieren oder zu deaktivieren.



Escrow-Aktivierung: aktiviert für jede Banknote die “Escrow” Funktion



Münzentabelle: Über diesen Parameter kann eine Tabelle angelegt werden in der der Wert der Münzen den Kennzahlen der Münzen zugeordnet wird, wenn statt eines Münzgeräts ein Wahlschalter vorhanden ist. (Beispiel: 1-Euro-Münze wird Münze 3 zugeordnet oder 50-Cent-Münze wird Münze 4 zugeordnet)



Rohre laden



Durch Einsetzen der Münzen in die Röhren wird das entsprechende Balkendiagramm (T1 = Röhre 1) aktualisiert und die Anzahl der Münzen angezeigt, die darüber hinaus eingesetzt wurden.



Zum Entleeren einer Röhre auf das zur gewünschten Röhre gehörige Icon klicken.



8.2.3.3 SATISPAY

In diesem Menü kann der von Satispay erhaltene Code eingegeben werden, um die Zahlungsplattform zu aktivieren und die Testvorgänge auszuführen, um ihren ordnungsgemäßen Betrieb zu prüfen.

Tragen Sie die Satispay-Preise der Produkte in die Preistabelle 3 ein.

Nach Abschluss der Überprüfungen muss das System aktiviert werden, dazu im Menü der **Steuertafel**



-> **Anpassen**



Satispay aktivieren.



8.2.4 TIMER

Das Untermenü Einstellung Wochen-Timer aufrufen, in dem folgende Optionen vorhanden sind:

1. Energieeinsparung
2. Zeitbereiche-Rabatt
3. Auswahlsperr

Der erste Timer ist für die Verwaltung der Option "Energieeinsparung". Ist die Option aktiviert, wird man vom System, da es sich um einen Wochentimer handelt, aufgefordert, den Tag aus dem Dropdown-Menü auszuwählen; Es können daher 3 Tageszeiträume für die Aktivierung/Deaktivierung der Funktion festgelegt werden.

Der zweite Timer ist für die Verwaltung der Option "Zeitbereiche-Rabatt". Wenn die Option freigegeben ist, wiederholt sich der vorher beschriebene Ablauf.

Der dritte Timer ist für die Verwaltung der Option "Auswahlsperr". Ist die Option aktiviert, wiederholt sich der in den vorherigen Punkten beschriebene Ablauf.

Danach wird die Anwendung der Sperre für das gesamte Gerät oder eine Teilsperre unter Verwendung der



entsprechenden Funktion **Auswahldeaktivierung** eingestellt



8.2.5 AUSWAHLVERWALTUNG

	Ausstieg aus der Bildschirmmaske und Rückkehr zur vorherigen
	Ermöglicht das Ändern der Parameter bezüglich der physischen Konfiguration des Geräts und einiger Betriebsarten
	Ermöglicht das Einstellen der Preise der Automatenwaren
	Ermöglicht die Eingabe des Produktcodes, des Lagerstands und des Fassungsvermögens
	Ermöglicht die Sperre der gewünschten Automatenwaren



8.2.5.1 SCHEIBENKONFIGURATION

Dieser Abschnitt ermöglicht das Ändern der Parameter bezüglich der physischen Konfiguration des Geräts und einiger Betriebsarten. Durch Auswahl der Nummer, die der zu konfigurierenden Scheibe entspricht, wird folgendes Untermenü aufgerufen:

Sektorenanzahl: Es wird die Anzahl der Unterteilungen für den gewählten Teller eingestellt. Mögliche Werte sind: 4, 6, 8, 12, 16, 24, 48.

Abgabemodus: Ermöglicht das Auswählen der Betriebsart dieses Tellers. Es kann der Shopper-Modus ausgewählt werden oder der FIFO-Modus, d.h. die Produkte werden in der Reihenfolge der Befüllung abgegeben.

Verfallstage: Gibt die Anzahl der Tage bis zum Verfall der eingefüllten Produkte in der Auswahl ab der vorhergehenden Mitternacht an. Dieser Wert ist nur wirksam, wenn das Gerät im Modus **intelligente Nachfüllung** arbeitet und die Abgabe von Produkten gesperrt wird, die nicht innerhalb des eingestellten Datums verkauft wurden.



8.2.5.2 PREISE

Der Zugriff auf jeden Abschnitt ist durch Klicken auf das Bild der entsprechenden Scheibe über das angezeigte Schema möglich (die Anzahl der Spalten ändert sich je nach Anzahl der auf unterschiedliche Preise eingestellten Abschnitte).

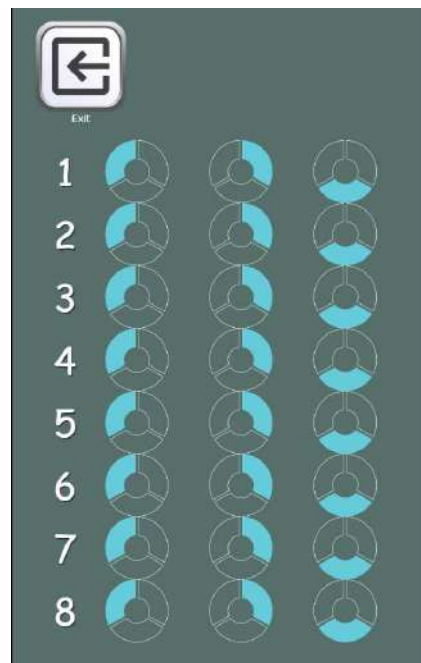

Man kann daher einen einzigen Preis für die gesamte Scheibe einstellen, wenn man diese



Preiskonfiguration unter **Allgemeine Aktivierungen** ausgewählt hat

Nachdem der Preis eingestellt wurde, kann er durch Markieren des entsprechenden Kästchens auch auf die gesamte Scheibe oder auf das gesamte Gerät angewendet werden

Wird die Konfiguration hingegen auf 2 oder 3 Preise eingestellt, arbeitet das Gerät nach Preislinien.

Werden 2 Preise je Scheibe eingestellt, wird jede Scheibe in 2 gleiche Abschnitte unterteilt. Es können daher Produkte, die zu 2 unterschiedlichen Preisen abgegeben werden, in die gleiche Scheibe eingefüllt werden. Werden 3 Preise je Scheibe eingestellt, können daher Produkte, die zu 3 unterschiedlichen Preisen abgegeben werden, in die gleiche Scheibe eingefüllt werden. Folgende Tabellen helfen dabei, jedem Scheibenfach die entsprechende Preislinie zuzuordnen:

	Abschnitt 1 Preis Nr.	Abschnitt 2 Preis Nr.	Abschnitt 3 Preis Nr.
Scheibe 1	1	9	17
Scheibe 2	2	10	18
Scheibe 3	3	11	19
Scheibe 4	4	12	20
Scheibe 5	5	13	21
Scheibe 6	6	14	22
Scheibe 7	7	15	23
Scheibe 8	8	16	24

Wenn die Scheibe in 2 Abschnitte unterteilt ist, die ersten 2 Spalten der Preistabelle einsehen. Sind die Scheiben hingegen in 3 Abschnitte (3 Preise je Scheibe) unterteilt, werden alle 3 Spalten der Tabelle verwendet.

Anordnung der Fächer, wenn die Scheiben in 2 Abschnitte unterteilt sind

	4 Fach.	6 Fach.	8 Fach.	12 Fach.	16 Fach.	24 Fach.	48 Fach.
Abschn 1	1-2	1-3	1-4	1-6	1-8	1-12	1-24
Abschn 2	3-4	4-6	5-8	7-12	9-16	13-24	25-48

Anordnung der Fächer, wenn die Scheiben in 3 Abschnitte unterteilt sind

	4 Fach.	6 Fach.	8 Fach.	12 Fach.	16 Fach.	24 Fach.	48 Fach.
Abschn 1	1	1-2	1-3	1-4	1-6	1-8	1-16
Abschn 2	2	3-4	4-6	5-8	7-11	9-16	17-32
Abschn 3	3-4	5-6	7-8	9-12	12-16	17-24	33-48



8.2.5.3 PRODUKTE

Der Zugriff auf jeden Abschnitt ist durch Klicken auf das Bild der entsprechenden Scheibe über das angezeigte Schema möglich (die Anzahl der Spalten ändert sich je nach Anzahl der auf unterschiedliche Preise eingestellten Abschnitte).

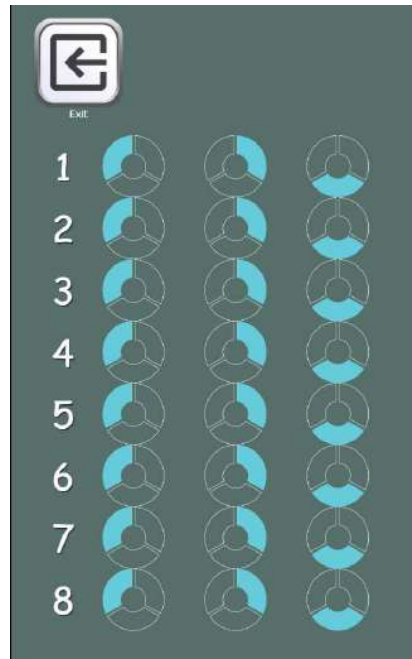

Folgendes kann dann eingegeben werden:

- Produktcode (8 Ziffern)
- Fassungsvermögen
- Stand unter der Reserve

Diese Daten können über die Audit-Dateien gelesen werden (über WLAN-Verbindung oder über die zur



Verfügung stehenden Verbindungsschnittstellen: siehe Absatz **Audit**)

Nachdem diese Werte eingestellt wurden, können sie durch Markieren des entsprechenden Kästchens auch auf die gesamte Schublade oder auf das gesamte Gerät angewendet werden.



8.2.5.4 AUSWAHLSPERRE

Der Zugriff auf jeden Abschnitt ist durch Klicken auf das Bild der entsprechenden Scheibe über das angezeigte Schema möglich (die Anzahl der Spalten ändert sich je nach Anzahl der auf unterschiedliche Preise eingestellten Abschnitte).

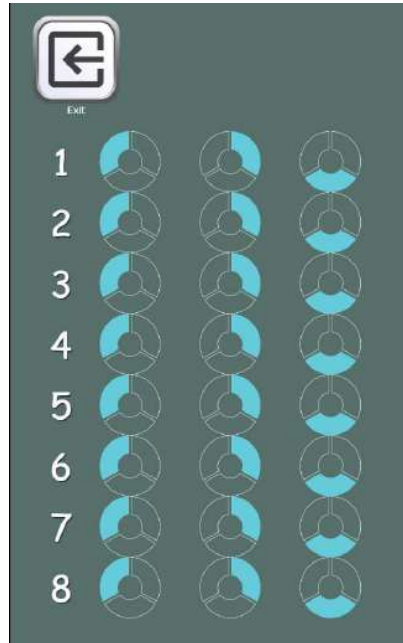

Nachdem entschieden wurde, ob die Auswahl deaktiviert werden soll oder nicht, kann diese Einstellung durch Markieren des entsprechenden Kästchens auch auf die gesamte Scheibe oder auf das gesamte Gerät angewendet werden.



8.2.6 KLONEN

Das Exportieren des geklonten Geräts oder das Importieren eines anderen geklonten Verkaufsautomaten ist möglich. Dazu muss ein USB-Stick in einen der in der HUB-Karte vorhandenen Ports eingesetzt werden, die in der Abbildung dargestellt sind.

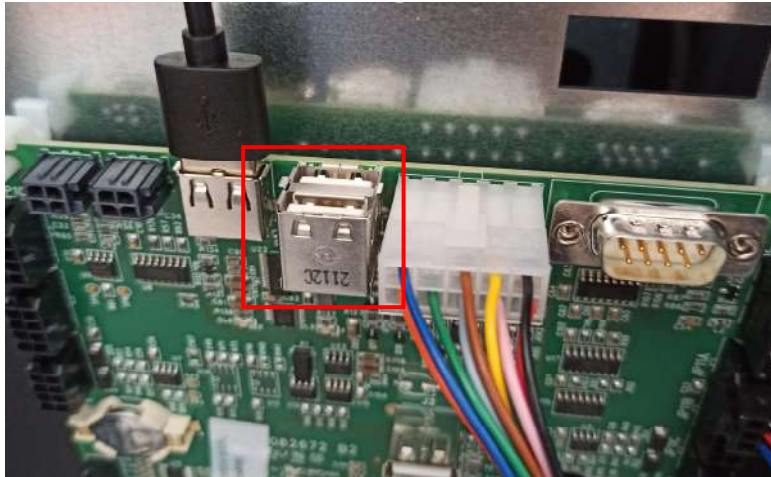

Die Datei wird mit der Erweiterung "file.DAT" erstellt

Im Falle des Imports muss nur die im USB-Stick vorhandene gewünschte Datei ausgewählt werden und diese wird auf das Gerät kopiert.



8.2.7 AUDIT

Die Steuerkarte ist mit einer Steckbuchse RS232 ausgestattet. Der I/O-Steckverbinder ist ein 9-poliger Sub-D-Stecker, mit dem folgende Stifte verwendet werden:

- Pin 2 VMC Tx - Pin 3 VMC Rx - Pin 5 Ground -Pin 7 CTS

Traditionelles Audit aktivieren: Aktiviert das Audit über ein Terminal/Modem von Dritten (FAScloud wird nicht verwendet)

Senden Ereignisse aktivieren: Durch Markieren dieses Kästchens wird das Senden aller Ereignisse (Tür geschlossen, Fehler usw.) an das traditionelle Audit aktiviert (anderenfalls werden nur die EVA DTS Daten verwaltet)

Auditprotokoll: Indem man im Menü EVA-DTS DDCMP auswählt, kommuniziert der Automat mit der Außenwelt über die Infrarot-Schnittstelle 082925 (Schnittstelle IRDA) oder über die physische Verbindung am 9-poligen Sub-D-Stecker anhand der Spezifikationen des Protokolls EVA-DTS - Version 6.0. Wenn der Befehl eingestellt ist, kommuniziert der Automat über das Protokoll DEX UCS mit der Außenwelt.

Anschlussport: Der Automat schlägt die Anschlussart vor: IR-Schnittstelle (IRDA-AUSGANG) oder über die physische Verbindung am 9-poligen Sub-D-Stecker auf der Karte (AUSGANG RS232).

Verbindungsgeschwindigkeit: Daraufhin wird eine Auswahl der Übertragungsgeschwindigkeit angezeigt, die im Fall der Infrarot-Verbindung mit der Einstellung der Karte 082925 übereinstimmen muss (siehe dazu die entsprechende Anleitung). Die Wahl wird getroffen, indem man die verschiedenen Geschwindigkeitsoptionen mit dem Dropdown-Menü durchläuft

Peripherieadresse: Der Automat fordert die Eingabe der Peripherieadresse: Den gewünschten Wert eingeben

Verhandelte Geschwindigkeit: aktiviert die Möglichkeit die Geschwindigkeit zwischen Maschine und Terminal auszuhandeln (nur bei Kabelanschluss gültige Option)

Asset number: Dabei handelt es sich um den 8-stelligen Kenncode des Geräts. Er wird anschließend in der Auditdatei zur Identifizierung des Gerätes angeführt

Senden Einzelverkaufereignis deaktivieren: Durch Markieren des Kästchens wird das Senden des Ereignisses gesperrt, das durch jeden Einzelverkauf generiert wird (zu verwenden, um die Verwaltung einer sehr hohen Zahl von Daten zu vermeiden)

Senden Temperaturereignis deaktivieren: Durch Markieren des Kästchens wird das Senden des Ereignisses gesperrt, das durch das Lesen des Innentemperaturfühlers des Automaten alle 15 Minuten generiert wird (zu verwenden, um die Verwaltung einer sehr hohen Zahl von Daten zu vermeiden)



8.2.8 GERÄTETEST

Wird eingesetzt, um einen Funktionstest des Geräts auszuführen.

	Ausstieg aus der Bildschirmmaske und Rückkehr zur vorherigen
	Ermöglicht das Aktivieren eines automatischen Bewegungstests der Scheiben und Entnahmeklappen
	Ermöglicht die Durchführung eines Tests an den Entnahmeklappen
	Ermöglicht die Prüfung und Einstellung des Sensors für Nullpunktposition der Scheiben
	Ermöglicht den Test einiger Ausgänge der Leistungsplatine



Durch Auswählen des Icons **Vollständiger Test** wird ein automatischer Test eingestellt, der nacheinander in einer Öffnung und Schließung der Entnahmeklappen gefolgt durch die Drehung der Scheiben besteht. Der Test stoppt, sobald eine Funktionsstörung festgestellt wird und zeigt den entsprechenden Fehlercode auf dem Display an.



Wählt man den **Klappentest**, hat man die Möglichkeit, einen manuellen Test zur Öffnung/Schließung der Klappen über die entsprechenden Icons durchzuführen.



Der Test **Einstellung Nullpunktsensoren** ermöglicht die Prüfung und die Einstellung des Abstands zwischen dem Sensor für die Nullpunktposition der Scheibe und des entsprechenden Magneten. Durch Auswählen des Start-Icons werden alle an den Scheiben installierten Magneten auf Höhe der entsprechenden Sensoren gebracht. An dieser Stelle den Abstand prüfen, der innerhalb von 2 und 3 mm liegen muss, ggf. einstellen.















Durch Auswählen des Icons **Ausgangstest** können einige Ausgänge der Leistungsplatine getestet werden, um die Funktion der Ausgänge oder der angeschlossenen Komponenten zu testen. Durch Auswählen des Schalters, der dem gewünschten Ausgang entspricht, kann man den Ausgang aktivieren oder deaktivieren (die Status-LED zeigt die Aktivierung oder die Deaktivierung an) und physisch kann die tatsächliche Funktionstüchtigkeit der angeschlossenen Komponenten geprüft werden.



8.3

STEUERTAFEL

	Ausstieg aus der Bildschirmmaske und Rückkehr zur vorherigen
	Aktualisieren des Schnittstellentyps
	Aktualisieren der Personalisierung
	Aktualisieren der Multimedia-Inhalte
	Motor-Aktualisierung
	Kennparameter
	Rücksetzen des Motors
	Ermöglicht das Einstellen von Datum und Uhrzeit
	Ermöglicht den Zugriff auf die Tableteinstellungen
	Nicht verwenden
	Ermöglicht das Prüfen der Verbindung und bei fehlender Verbindung das Lesen der Diagnose
	Ermöglicht die Aktivierung bestimmter Funktionen (Satispay, PayPal, Einkaufswagen)



8.3.1 AKTUALISIEREN DES SCHNITTSTELLENTYPS

SCHNITTSTELLE: kennzeichnet eine Schnittstelle sowohl aus grafischer Sicht (Farben, Layout, Stil der Tasten.....) als auch aus Sicht ihrer Betriebslogik (Kategorien/Automatenwaren, alphanumerische Tastatur, Icon-Auswahl, Abfolge der Bildschirmmasken um zur Produktauswahl zu gelangen).



Nach Einstellung des richtigen Schnittstellencodes in den Kennparametern



zum Aktualisieren des Schnittstellentyps verwendet.

Die Aktualisierung kann aus der Ferne (wenn das Tablet mit dem Internet verbunden ist) oder lokal erfolgen, in letzterem Fall muss die zur Schnittstelle gehörige Datei über einen USB-Stick auf das Tablet geladen werden.

Die Aktualisierung aus der Ferne erfolgt komplett automatisch, das Tablet verbindet sich mit dem entsprechenden Server, lädt die Datei herunter, installiert und aktiviert die Schnittstelle.

Die zur Schnittstelle gehörige Datei ist eine gezippte Datei (.zip-Erweiterung). Ihr Name besteht aus einer beliebigen alphanumerischen Sequenz von max. 20 Zeichen (z. B.: INTERFACCIA00000003.zip). Zum Hochladen dieser Datei auf das Tablet nach dem Kopieren auf einen USB-Stick wie folgt vorgehen:

Stecken Sie den Schlüssel in einen der in der Abbildung gezeigten USB-Ports

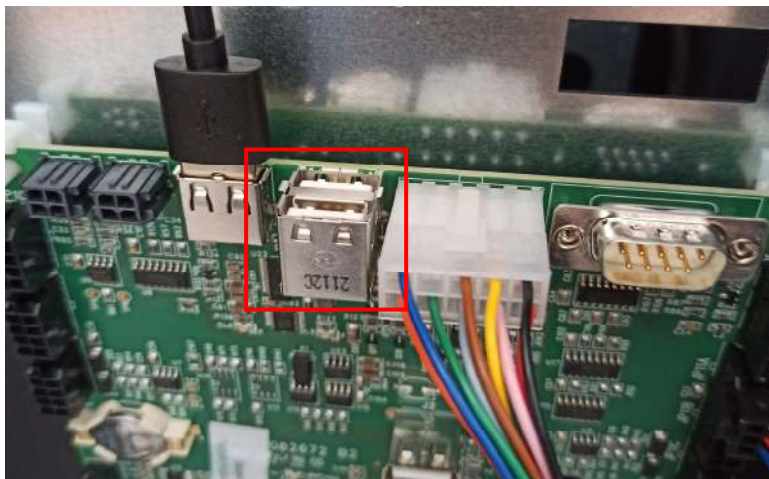

Das Symbol "von USB auf lokal kopieren" auswählen, um die Datei auf das Tablet zu kopieren;



danach das Symbol "lokal" antippen. Die Schnittstelle wird automatisch installiert und ausgeführt.



8.3.2 AKTUALISIERUNG DER PERSONALISIERUNG

PERSONALISIERUNG: Dient zum "Personalisieren" der in der Schnittstelle enthaltenen änderbaren Elemente.

Zum Beispiel:

Bestimmt wie viele und welche Sprachen in einer Schnittstelle verwendet werden.

Bestimmt die Produktdatenbank und die zugehörigen Zutatenlisten.



Nach Einstellung des richtigen "Personalisierungscode" in den Kennparametern , wird das Symbol



zum Aktualisieren der Personalisierung verwendet

Auch in diesem Fall kann die Aktualisierung ferngesteuert (wenn das Tablet mit dem Internet verbunden ist) oder lokal erfolgen, in letzterem Fall muss die zur Personalisierung gehörige Datei vorher über einen USB-Stick auf das Tablet geladen werden.

Die ferngesteuerte Aktualisierung erfolgt komplett automatisch, das Tablet verbindet sich mit dem entsprechenden Server, lädt die Datei herunter, installiert und aktiviert die mit der neuen Personalisierung aktualisierte Schnittstelle.

Die zur Personalisierung der Schnittstelle gehörige Datei ist eine gezippte Datei (.zip-Erweiterung). Ihr Name besteht aus einer beliebigen alphanumerischen Sequenz von max. 20 Zeichen (z. B.: PERSONALIZZA000002.zip). Zum Hochladen dieser Datei auf das Tablet nach dem Kopieren auf einen USB-Stick wie folgt vorgehen:

Stecken Sie den Schlüssel in einen der in der Abbildung gezeigten USB-Ports

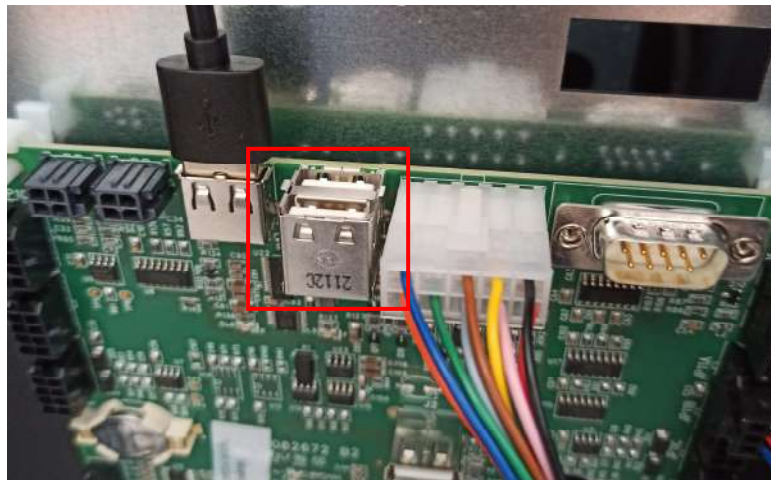

Das Symbol "von USB auf lokal kopieren" auswählen, um die Datei auf das Tablet zu kopieren;



danach das Symbol "lokal" antippen. Die Anpassung wird automatisch installiert und ausgeführt



8.3.3 MULTIMEDIA-AKTUALISIERUNG

MULTIMEDIA: kennzeichnet die spezielle Multimedia-"Sammlung", die vom Gerät verwendet wird (Videoserie, Bilder).



Nach Einstellung des richtigen "Multimedia-Codes" in den Kennparametern



zum Aktualisieren der Multimedia-Inhalte verwendet.

Auch in diesem Fall kann die Aktualisierung ferngesteuert (wenn das Tablet mit dem Internet verbunden ist) oder lokal erfolgen, in letzterem Fall muss die zur Multimedia-Sammlung gehörige Datei vorher über einen USB-Stick auf das Tablet geladen werden.

Die ferngesteuerte Aktualisierung erfolgt komplett automatisch, das Tablet verbindet sich mit dem entsprechenden Server, lädt die Datei herunter, installiert und aktiviert die mit den neuen Multimedia-Inhalten aktualisierte Schnittstelle.

Die zu den Multimedia-Inhalten gehörige Datei ist eine gezippte Datei (.zip-Erweiterung). Ihr Name besteht aus einer beliebigen alphanumerischen Sequenz von max. 20 Zeichen (z. B.: MEDIA000002.zip). Zum Hochladen dieser Datei auf das Tablet nach dem Kopieren auf einen USB-Stick wie folgt vorgehen:

Stecken Sie den Schlüssel in einen der in der Abbildung gezeigten USB-Ports

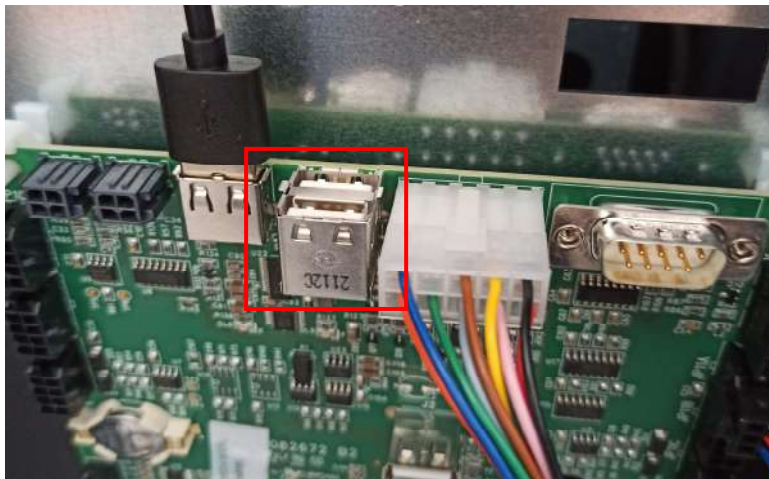

Das Symbol "von USB auf lokal kopieren"



antippen. Die Medienbibliothek wird automatisch installiert und ausgeführt.



8.3.4 KENNPARAMETER

Geräte-ID: Kenncode des Geräts (die am FAS Etikett angeführte Seriennummer eingeben)

Kunde: Kundennummer eingeben, die für den Zugriff auf die Telemetrie-seite verwendet wird

Modell: Maschinenmodell eingeben (z. B. EASY6000)

Seriennummer des Geräts: Dabei handelt es sich um den 8-stelligen Kenncode des Geräts. Er wird anschließend in der Auditdatei zur Identifizierung des Gerätes angeführt.

Danach können die Codes für Schnittstelle, Konfiguration, Personalisierung und Multimedia eingegeben werden (d. h. die Namen, die den zip.Dateien zugewiesen wurden die man in das Gerät laden möchte)

Server: Adresse der Telemetrie-seite

Gruppe: Kennzeichnet die Zugehörigkeit zu einer bestimmten Gerätegruppe (z.B. Geräte 2. Stock)

Standort des Geräts: Physische Position des Geräts (z.B. Adresse)

Benutzer: Standarddaten beibehalten

Passwort: In diesem Feld ist das Passwort einzugeben, das dem Gerät die Verbindung mit der Telemetrie-seite ermöglicht



8.3.5 PERSONALISIEREN





Satispay aktivieren: Ermöglicht, die Satispay-Plattform zu aktivieren. Damit das System betriebsbereit wird, muss die Keyld im Satispay-Menü eingegeben werden.

PayPal aktivieren: Ermöglicht, PayPal zu aktivieren.

Einkaufswagen aktivieren: Ermöglicht, die Warenkorb-Funktion für den Endbenutzer zu aktivieren, so dass er mehrere Produkte aus verschiedenen Bereichen und Scheiben auswählen und dann nur einmal am Check-out bezahlen muss.



8.4 VERKAUFSDATEN

	Ausstieg aus der Bildschirmmaske und Rückkehr zur vorherigen
	Über diesen Parameter gelangt man zur Anzeige der Gesamtbeträge, die sich auf die ab der Initialisierung des Geräts durchgeführten Transaktionen beziehen
	Über dieses Icon gelangt man zur Anzeige der Gesamtbeträge, die sich auf die durchgeführten Transaktionen beziehen, aber im Unterschied zu den mit dem vorherigen Icon angezeigten Werten können diese nullgestellt werden
	Ermöglicht die Anzeige der Verkaufsdaten pro Auswahl
	Befehl, mit dem die Verkaufsdaten durch Eingabe eines Zugangscode nullgestellt werden können. CODE: 1221



8.5 EXPORTIEREN DER EVA-DTS DATEN

Dieser Befehl ermöglicht das Exportieren der EVA-DTS Daten auf einen USB-Stick

Bitte beachten: Wahlweise einen der 2 in der Abbildung dargestellten USB-Ports verwenden

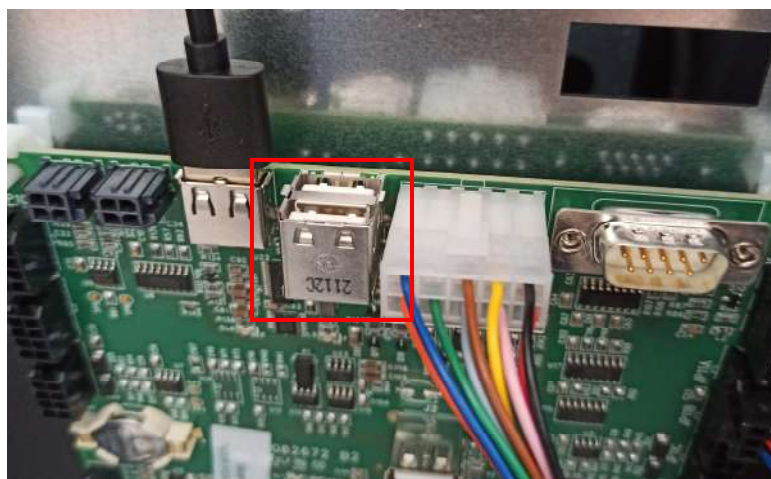



8.6 PROTOKOLL EXPORTIEREN

Ermöglicht das Herunterladen der Protokolldatei auf einen USB-Stick.

Anmerkung: Wahlweise einen der 2 in der Abbildung dargestellten USB-Ports der Platine verwenden

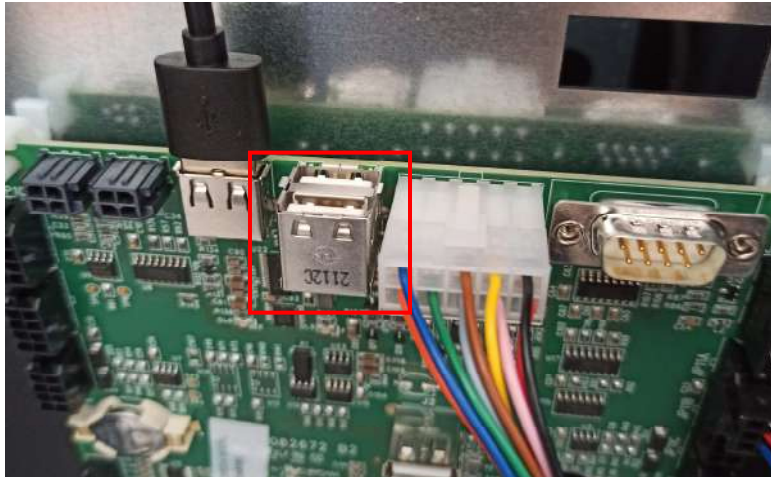

8.7 AKTUALISIEREN DER HAUPTPLATINE

Ermöglicht das Aktualisieren der Software der Hauptplatine

Bitte beachten: Verwenden Sie den auf der Platine vorhandenen und auf dem Foto hervorgehobenen USB-Port

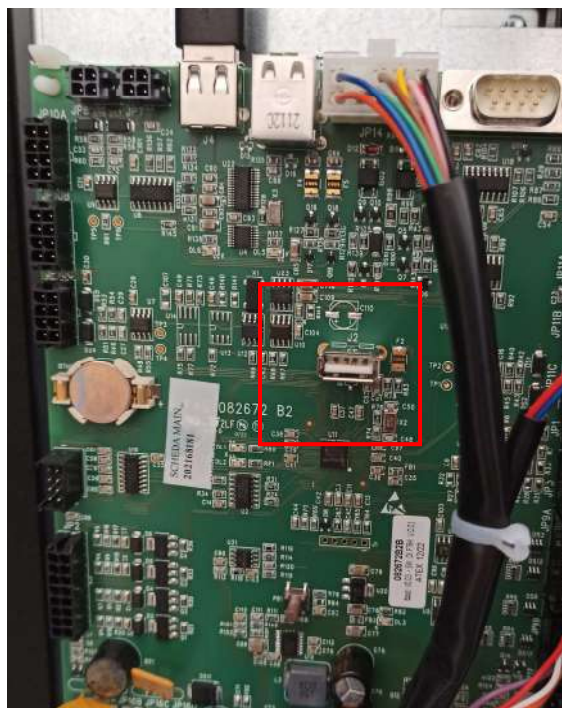



8.8 VERKAUFSTEST

Über dieses Icon gelangt man zu einem Schema, das alle vorhandenen Scheiben darstellt.





Durch Berühren des Icons, das der gewünschten Scheibenummer entspricht, wird die Öffnung der entsprechenden Klappe betätigt.

Um eine Drehung der Scheiben auszuführen, das Icon Shopper-Taste auswählen.

Wenn eine Störung während des Verkaufstests auftritt, erscheint ein Symbol neben dem Icon der Scheibe, an der der Fehler erfasst wurde.



8.9 FOTO ZEIGEN

	Ausstieg aus der Bildschirmmaske und Rückkehr zur vorherigen
	Ermöglicht die Anzeige des mithilfe der Telemetrie-seite geladenen Fotos auf dem Automaten
	Ermöglicht das Vergrößern des geladenen Fotos
	Ermöglicht die Anzeige des QR-Code, der dem geladenen Bild entspricht

Dieses Untermenü ermöglicht die Anzeige des zuvor über die Telemetrie-seite geladenen Bildes (Foto der Automatenkonfiguration).



Durch Auswählen des Icons **QR-Code** ist es außerdem möglich, das Foto mithilfe einer beliebigen Scanner-App auf das eigene Mobiltelefon zu laden.

9 FEHLERCODE-TABELLE

FEHLER-CODE	UNTER-CODE	Bedeutung
01	Klappen-Nr.	Klappe öffnet sich während der Abgabe nicht
02	Klappen-Nr.	Klappe schließt sich nicht (nur während des Tests )
03	Scheiben-Nr.	Versuch zur Scheibendrehung bei offener Klappe
05	Scheiben-Nr.	Timeout Scheibenpositionierung
07	Scheiben-Nr.	Fehler Scheibenpositionierung
08	Scheiben-Nr.	Fehlende Scheiben-Encoder-Impulse
09	Scheiben-Nr.	Überstrom Scheibenmotor
10	/	Interne Temperatursonde defekt
11	/	Verdampfer-sonde defekt
16	/	Kommunikationssperre mit Leistungsplatine
20	/	Entnahmeklappe nicht steuerbar
21	/	Positionsparameter falsch
25	Klappen-Nr.	Klappe öffnet sich während der Nachfüllung nicht
26	Klappen-Nr.	Klappe schließt sich während der Nachfüllung nicht
29	Scheiben-Nr.	Reset der Leistungsplatine oder der Scheibensteuerungsplatine
30	/	Eingriff Kühlungssicherheit
51		Unterbrechung der Peripherieverbindung zu Beginn des Verkaufsvorganges.
55	/	Zahlungssystem außer Betrieb.
93	/	Störung Kommunikation zwischen Gerät und Audit-Peripheriegerät

10 NACHFÜLLUNG / ABGABE DER PRODUKTE

10.1 HINWEISE ZUM EINFÜLLEN DES AUTOMATENGUTES

In der ersten Phase der Inbetriebnahme abwarten, bis die Betriebstemperatur nach etwa 12 Stunden erreicht ist. Auf jeden Fall ist vor dem Einsetzen des Kühlgutes zu prüfen, ob das Gerät in seinem Innern eine Temperatur von unter 4 °C erreicht hat. Falls die "Kühlsicherung" anspricht, müssen die Produkte der außer Betrieb gegangenen Auswahlkategorien beseitigt werden. Auch in diesem Fall muss beim erneuten Einschalten das Erreichen der Betriebstemperatur abgewartet werden, bevor das neue Kühlgut eingefüllt werden. Sicherheit für das Kühlgut kann nur erreicht werden, wenn die gesamte Türöffnungsdauer sich auf 15 Minuten beschränkt. Es wird deshalb empfohlen, so schnell wie möglich vorzugehen.

10.2 NORMALE NACHFÜLLUNG (SIEHE BEFEHL 51)

- 1) Die Tür öffnen.
- 2) Die Befüllung beginnen, und dabei achten, daß alle Räume gefüllt werden. Alle Produkte müssen einfach zwischen den Fächern eingefügt werden. Keine größeren Gegenstände einfügen. Die Fächer können geändert werden (siehe entsprechender Abschnitt). Dann das am besten geeignete Fach für das Produkt, das man verkaufen möchte auswählen. Kontrollieren, dass die Produkte nicht über das Fach hervortreten. Dies könnte Verklemmungen während der Scheibendrehung verursachen.
- 3) Wird auf der Tastatur zur Programmierung die entsprechende Nummer der Scheibe (1=oberste Scheibe) gedrückt, wird eine Drehung um ca. 1/3 Umdrehung bewirkt.

ACHTUNG: Während dieser Phase sind Geräteteile in Bewegung.

10.2.1 BEFÜLLUNG MIT PRODUKTEN, INTELLIGENTER MODUS (SIEHE ALLGEMEINE AKTIVIERUNGEN)

	<p>Bei diesem Nachfüllmodus wird das Befülldatum der Produkte gespeichert; das Gerät ist also in der Lage, ein abgelaufenes Produkt zu erkennen. Für einen einwandfreien Betrieb müssen Datum, Uhrzeit und Anzahl der Verfallstage eingestellt worden sein (siehe  Scheibenkonfiguration).</p>
---	--

a) Die Tür öffnen.



b) Drücken Sie das Symbol **Produktladung** auf dem Tablet am Bildschirm, der beim Öffnen der Tür



erscheint (oder direkt auf dem Hauptbildschirm des Programmiermenüs mit dem Befehl **Befüllen**)

c) Die Tür schließen. Der Automat zeigt die Situation der Scheibe Nr. 1: Es werden die Nummer des derzeit zugänglichen Fachs, die Gesamtzahl der Fächer und die Anzahl der befüllten Fächer angezeigt. Die Befüllung ist möglich, wenn leere Fächer vorhanden sind. Anderenfalls sind die möglichen Optionen das Entladen der Produkte oder die Auswahl einer anderen Scheibe.

d) Durch Auswählen von Befüllung macht der Automat das erste Fach ausfindig, das leer ist oder ein abgelaufenes Produkt enthält. Dieses Fach wird in Abgabeposition gebracht und die entsprechende Klappe wird geöffnet, um das Einfüllen oder den Austausch des Produktes zu ermöglichen.

e) Nachdem das neue Produkt eingefüllt wurde, bestätigen, um das Vorhandensein des Produktes im Fach zu registrieren. Automatisch wird dabei das Einfülldatum des Produktes gespeichert, das für die



Kontrolle des eingestellten Verfallsdatums mit dem Befehl **Scheibenkonfiguration** dient. Wenn kein Produkt eingefüllt wurde, SKIP drücken, um zum nächsten Fach zu wechseln. Der Vorgang wird fortgesetzt, bis alle Fächer registriert wurden oder eine andere Scheibe für die Nachfüllung ausgewählt wird. Um den Nachfüllmodus zu einem beliebigen Zeitpunkt zu verlassen, ENDE BEFÜLLUNG drücken

f) Wenn eine **Fifo**-Automatenware nachgefüllt wird, **muss** jedes Fach in der Reihenfolge lückenlos befüllt werden. Wenn man nicht genügend Produkte hat, um eine Fifo-Automatenware zu befüllen: Das p BESTÄTIGEN drücken, nachdem das letzte Produkt nachgefüllt wurde, dann die Befüllung verlassen (ENDE BEFÜLLUNG) oder die nächste Scheibe für die Nachfüllung auswählen.

10.3 VERKAUFSVERFAHREN

Nachdem die Befüllung entsprechend den Anweisungen ausgeführt wurde, die Verkaufspreise eingestellt wurden, die Wechselgeldröhren befüllt wurden (falls der Automat mit Münzgerät mit Wechselgeldröhren ausgestattet ist) und geprüft wurde, ob auf dem Display die Meldung "**Automat in Betrieb.....**" erschienen ist, ist der Automat abgabebereit.

Je nach Betriebsart SHOPPER/FIFO hat man zwei verschiedene Bildschirmmasken.



SHOPPER: Die Scheiben durch Drücken des Icons Shopper-Taste drehen und das Verkaufsprodukt in Abgabeposition bringen.

Den Preis des Produktes auf dem Display prüfen.

Das Geld einwerfen.

Die Produktauswahl durch Drücken des entsprechenden Icons der vorgewählten Scheibe bestätigen
Das Produkt aus dem Fach entnehmen, das sich automatisch öffnet.



FIFO: Den Preis des Produktes auf dem Display prüfen.

Das Geld einwerfen.

Die Produktauswahl durch Drücken des entsprechenden Icons der vorgewählten Scheibe bestätigen
Das Produkt aus dem Fach entnehmen, das sich automatisch öffnet.



11 REGELUNGEN



Die Stromversorgung unterbrechen, dazu den Hauptschalter auf Aus stellen und den Netzstecker ziehen, bevor die Arbeiten begonnen werden.

11.1 ENTFERNUNG DER SCHEIBEN

Zum Entfernen der Scheibe aus der Schublade wie folgt vorgehen:

Die Haupttür des Automaten öffnen und die Stromversorgung unterbrechen, indem der Hauptschalter auf Aus gestellt wird;

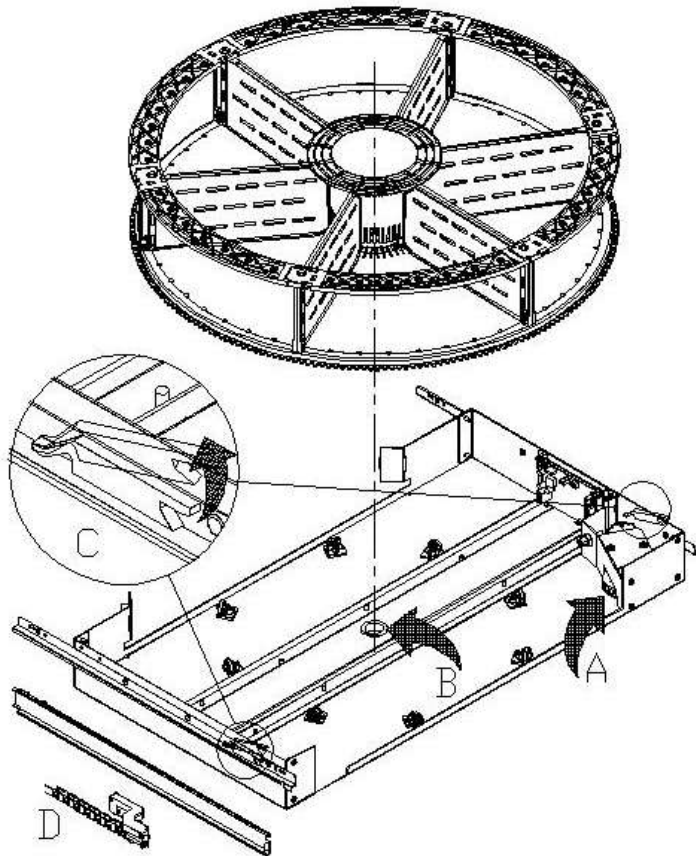

Die Schublade gegen die Sperrwirkung der Positionierfeder herausziehen (sanft vorgehen).

Die Schublade bis zur Feststellvorrichtung ziehen.

Die Scheibe vollständig von den Produkten entleeren (falls vorhanden).

Die Scheibe fassen und aus ihrer Aufnahme herausziehen.

Falls auch die Schublade entfernt werden muss: Den Steckkontakt "D" auf der linken Innenseite der Schublade trennen, die Feststeller "C" an den Seiten anheben und die Schublade entnehmen.

Zum erneuten Anbringen der Scheibe auf der Schublade: Zuerst die Verzahnung der Scheibe mit der Riemenscheibe des Getriebemotors "A" kuppeln, anschließend den Zentrierstift der Scheibe in die Aufnahme "B" der Schublade einsetzen.

11.2 AUSTAUSCH DER SCHEIBENSTEUERPLATINE

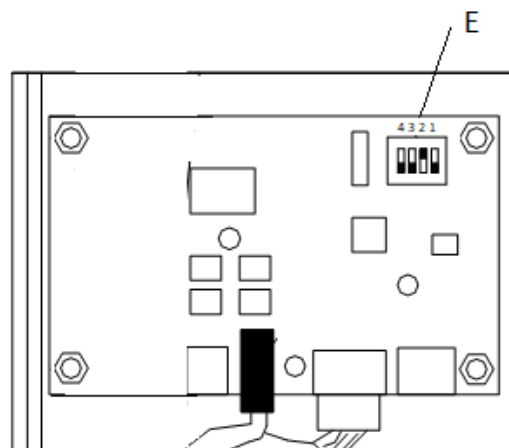

Falls eine der Platinen für die Scheibensteuerung ausgetauscht werden muss, müssen die Steckkontakte getrennt werden und die Platine muss aus den 4 Befestigungsclips gelöst und entnommen werden. Die neue Platine anbringen (es wird die Verwendung von Originalersatzteilen empfohlen). Nachstehend werden die Positionen der Dip-Switches (E in der Abbildung) für jede Scheibe im Detail angeführt.

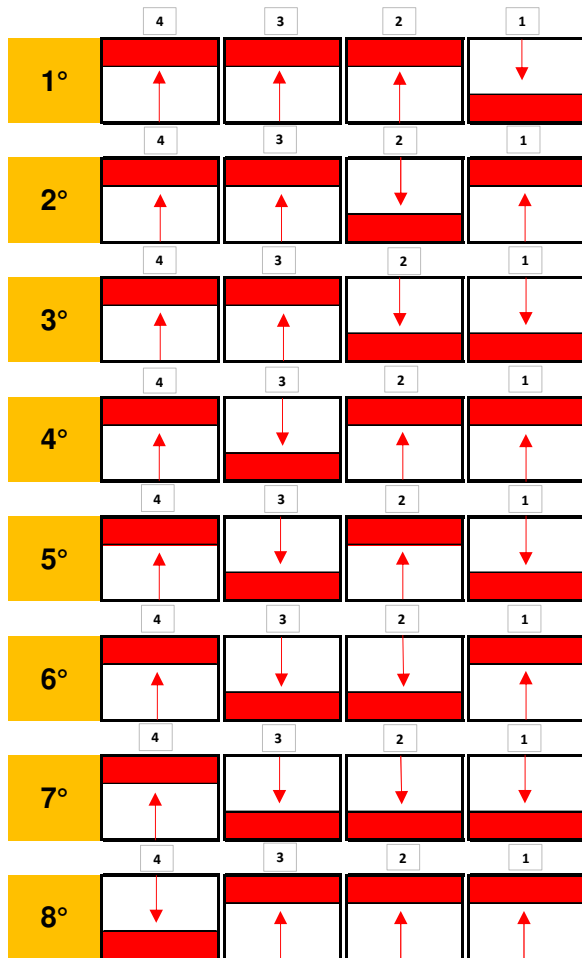

Bsp. 5. Scheibe

11.3 NUTZBARE ABMESSUNGEN PRODUKTFÄCHER

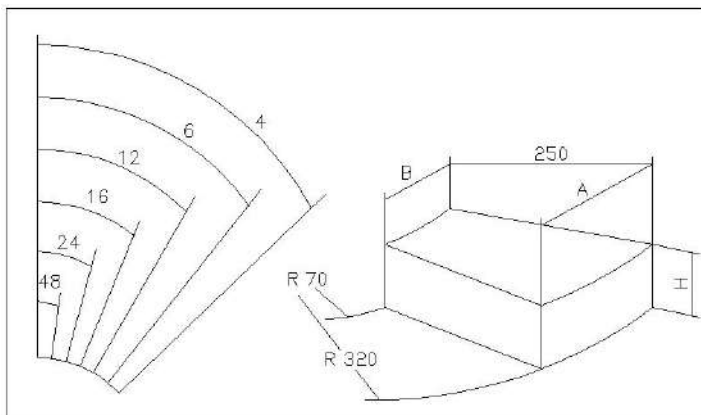

NUMMER FÄCHER	C	B	H
4	390	85	110
6	320	60	110
8	230	45	110
12	160	25	110
16	120	17	110
24	78	8	110
48	35	0	110

11.4 PRODUKTFÄCHER

Es kann notwendig sein, die Abmessungen der Fächer zu ändern, um Produkte unterschiedlicher Art aufzunehmen.

Die Anzahl der Fächer kann durch Wegnehmen oder Hinzufügen von Trennern geändert werden.

Die Anzahl der Plätze je Scheibe kann folgendermaßen sein: 4, 6, 8, 12, 16, 24, 48.

Um die Trenner zu entfernen, einen Steckschlüssel mit 8 mm für die Träger "A" verwenden und, sofern vorhanden, die Schrauben "C" mit einem Kreuzschlitzschraubendreher lösen. Auf die Muttern "B" achten, die auf der Unterseite der Scheibe angebracht sind.

Die Konfiguration mit 4 Fächern erfordert das entsprechende Kit. Um das Kit zu erwerben, nehmen Sie bitte Verbindung zum Bezirksverkaufsleiter auf.

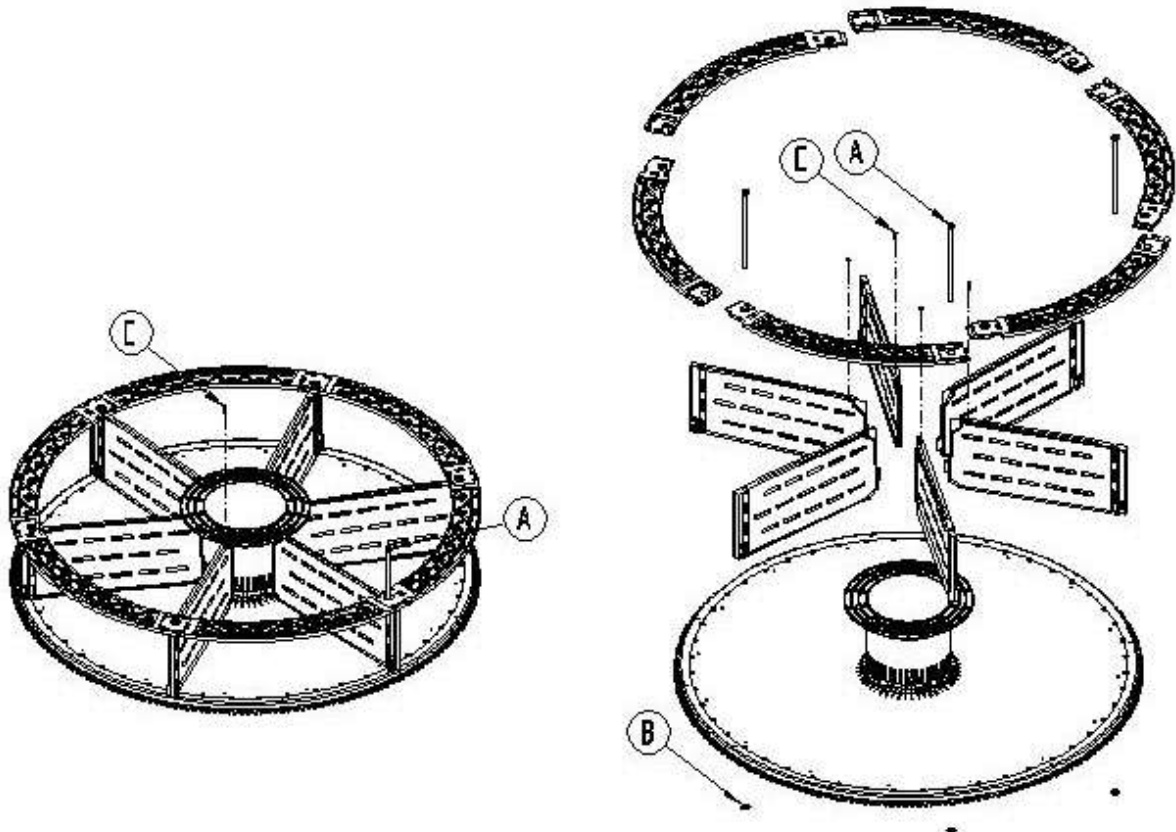

Wichtig ist, den Trenner auf Höhe des Magnethalters (*) nicht zu entfernen.

11.5 MÖGLICHE KOMBINATIONEN DER TRENNER

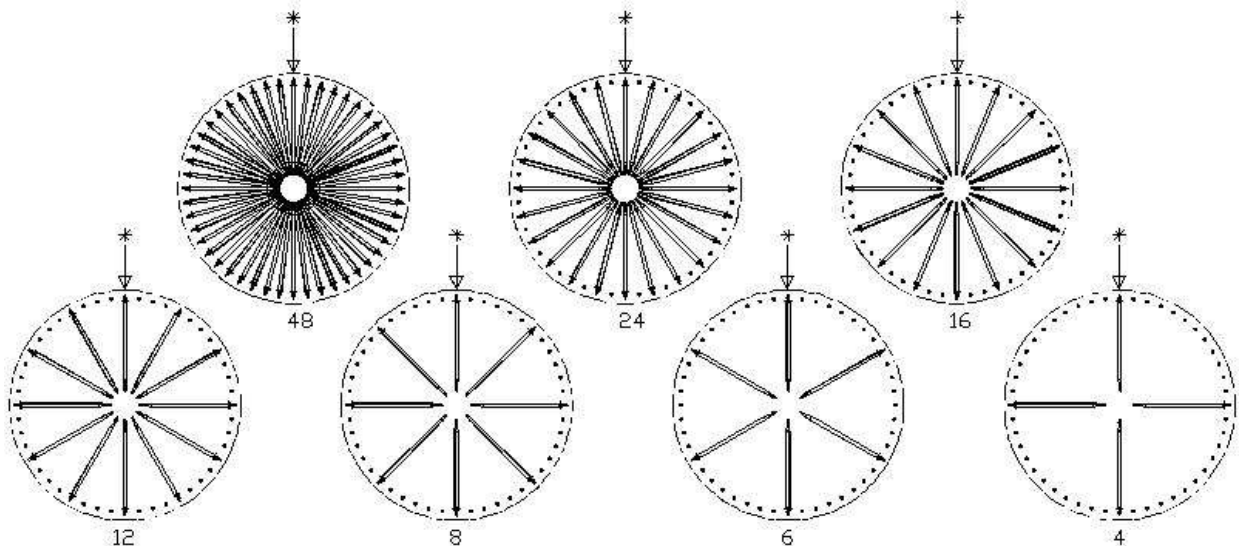

11.6 EINSTELLUNG DER KLAPPENÖFFNUNG

Nachdem die Abmessungen der Fächer geändert wurden, muss auch die Öffnung der Entnahmeklappen geändert werden. Zur ordnungsgemäßen Durchführung dieses Vorgangs folgende Angaben beachten:

- 1) Immer bei unterbrochener Stromversorgung vornehmen, nachdem der Hauptschalter auf Aus gestellt wurde;
- 2) Den Anschlagblock in die gewünschte Position bewegen. Der Block ist mit einer Schraube befestigt. Nachstehende Abbildung zeigt die Positionen des Anschlags in den verschiedenen Konfigurationen mit 4, 6-8-12-16-24-48 Fächern.

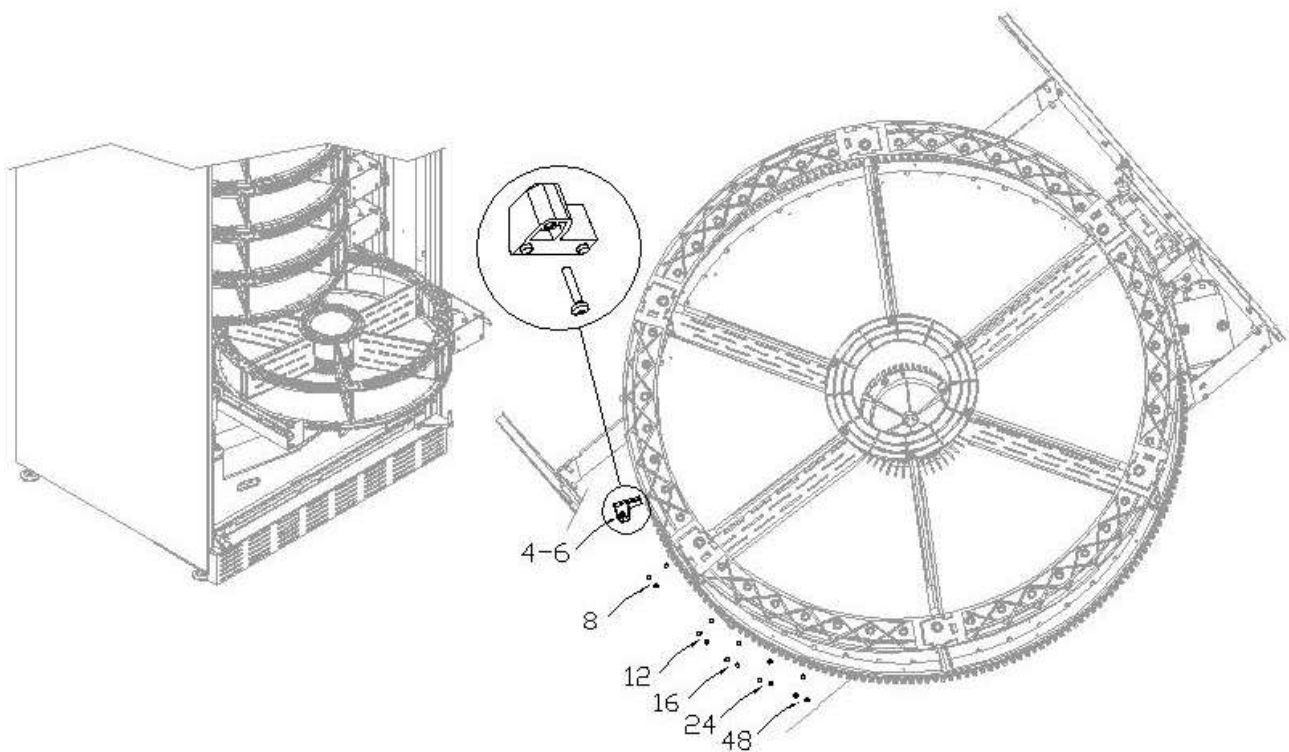

11.7 EINSTELLUNG DER RIEMENSPIANNUNG

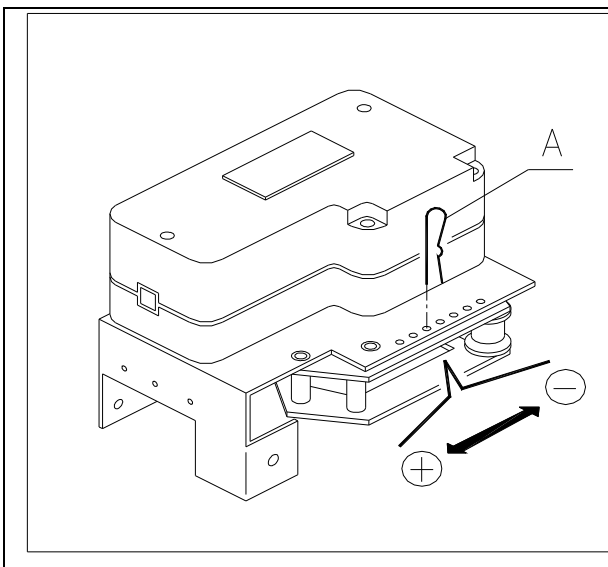

Bei einer nicht einwandfreien Schließung der Entnahmeklappen kann die Kontrolle und die Spannung des Zahnriemens für die Bewegung der Klappen erforderlich werden.

Zur ordnungsgemäßen Durchführung dieses Vorgangs folgende Angaben beachten:

- 1) Die Haupttür des Automaten öffnen und die Stromversorgung unterbrechen, indem der Hauptschalter auf Aus gestellt wird;
- 2) Den Befestigungssplint des Riemenstellers Pos. -A- entfernen;
- 3) Entsprechend der Abbildung den Splint um ein Loch in die gewünschte Richtung, + Spannung oder - Spannung, versetzen;
- 4) Öffnungs- und Schließungsprüfungen der Klappen durchführen, um die ordnungsgemäße Einstellung zu kontrollieren.

11.8 ANLEITUNG FÜR DEN AUSTAUSCH DER INNENBELEUCHTUNG



- Das Gerät mit dem Hauptschalter ausschalten und den Stecker ziehen.
- Die Haupttür öffnen.
- Die Abdeckung der Lichtquelle entfernen.
- Die Lichtquelle wechseln.
- Die Montage geht in umgekehrter Reihenfolge vor sich.

11.9 ZUGRIFF AUF DIE SCHALTKÄSTEN UND DAS KÜHLAGGREGAT

Um auf die Schaltkästen oder das Kühlaggregat zugreifen zu können, gehen Sie folgendermaßen vor:

- Das Gerät mit dem Hauptschalter ausschalten und den Stecker ziehen.
- Die Tür öffnen.
- Drehen Sie mit einem Schlitzschraubendreher das Schloss an der Verriegelungsplatte und entfernen Sie sie.
- Um das Kühlaggregat zu entnehmen, müssen die beiden Hebel zu beiden Seiten des Verdampferkastens abgesenkt werden. Stellen Sie sicher, dass die Dichtung am oberen Rand des Verdampferkastens vollständig vom Sitz gelöst ist. Am entsprechenden Griff ziehen. ACHTEN Sie auf die Kabel.
- Nach der Verordnung 517/2014/EG werden Kühleinheiten alternative Kältemittelgase verwenden. Am Kühlaggregat befinden sich die entsprechenden Etiketten, um die Art des verwendeten Gases und seine Ladung zu erkennen. Das Kühlaggregat ist vollständig hermetisch: Alle Austauschvorgänge in der Maschine erfordern daher einen einfachen mechanischen Vorgang. Wenn der Bediener andererseits selbst eine Reparatur durchführen möchte, muss er zunächst überprüfen, ob er über die richtigen Kenntnisse und Ausrüstungen verfügt, die für die angegebene Gasart erforderlich sind.



Schaltkasten: Bei der Entfernung des Produktaufnahmefachs bleibt der gesamte Automat spannungsführend. Um ihn ganz vom Stromnetz zu trennen, muss der Stecker vom externen Leistungsschalter abgezogen werden. Daher dürfen alle Arbeiten am Automaten ohne den Schutz der Verriegelungsplatte nur von Fachpersonal durchgeführt werden, das über die damit verbundenen spezifischen Risiken informiert ist.

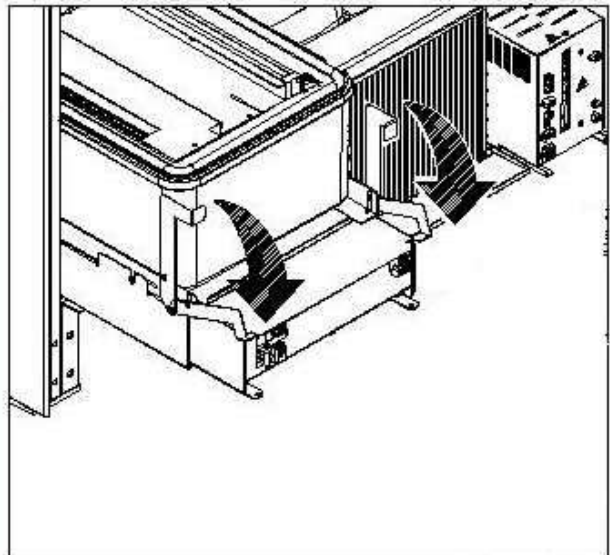
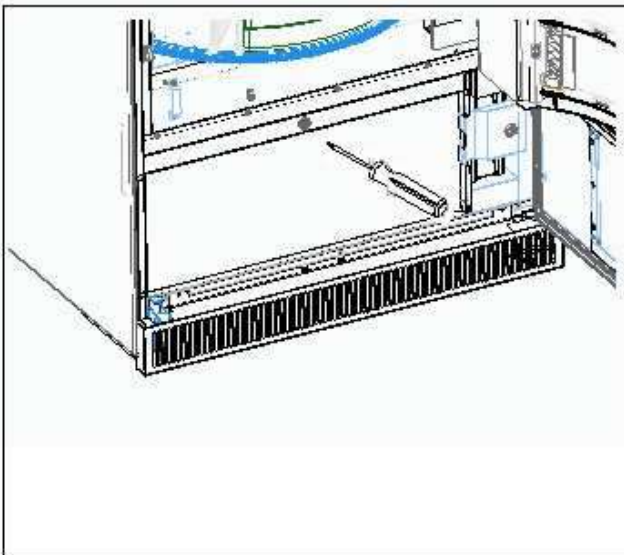

12 REINIGUNGSANWEISUNGEN



Diese Tätigkeiten müssen von Personal ausgeführt werden, das praktische Erfahrungen mit dem Gerät besitzt, weil es sich hier um Sicherheit und Hygiene

Um einen einwandfreien Betrieb des Automaten über lange Zeit hinweg garantieren zu können, muss dieser entsprechend gewartet werden. Dieses Kapitel befasst sich mit den Wartungsarbeiten und mit den entsprechenden Zeitabständen, in denen diese vorzunehmen sind. Die Angaben sind allerdings nur Richtwerte, da hierbei verschiedene Faktoren wie die Produktsorte, die Umweltbedingungen und besonders die Feuchtigkeit eine entscheidende Rolle spielen. Die in diesem Abschnitt angegebenen Operationen erschöpfen nicht die Maschinenwartung. Alle nachstehend erläuterten Arbeiten dürfen erst bei abgeschaltetem Automaten vorgenommen werden. Der Automat darf nicht unter direktem Wasserstrahl bzw. mit Hochdruck gereinigt werden. Edelstein- und lackierte Fläche mittels ungiftiger Reinigungsmittel sorgfältig reinigen, um Anrostung oder chemische Reaktion zu vermeiden.

12.1 WICHTIGE REINIGUNGSPUNKTE

Bei der Verwendung der Reinigungsprodukte sind die Angaben, die auf dem Etikett zu den Dosiermengen gemacht werden, genau einzuhalten. Keine zu "aggressiven" Reinigungsmittel benutzen, weil sie einige Teile schädigen könnten. Der Hersteller lehnt jede Haftung für Schäden ab, die durch die fehlerhafte Anwendung dieser Reiniger oder durch die Verwendung giftiger Substanzen entstehen.

Mit Desinfektionsmitteln (Chlorreiniger oder ähnlichem)	Gehäuseinneres (Schubladenbereich), Schubladen, Schauglas. Rückstände von Reinigern, Desinfektionsmitteln und Lebensmitteln sind mit einem feuchten Schwämmchen zu entfernen, bevor die Maschine wieder in Betrieb genommen wird.	Bei jedem Auffüllen, spätestens aber nach 5 Tagen
Mit Staubsauger oder Druckluftgebläse	Den Schmutz vom Verflüssiger entfernen. Prüfen, ob zwischen Vorder- und Rückseite des Verflüssigers Luft strömen kann. Das Gehäuseinnere nach diesem Vorgang stets reinigen.	monatlich
Wenn diese Tätigkeit nicht richtig durchgeführt wird, kann das Kühlungssystem schweren Schaden nehmen.		

12.2 STILLSTAND

















Wenn eine längere Stillstandszeit des Gerätes vorauszusehen ist, müssen geeignete Vorkehrungsmaßnahmen getroffen werden, um Gefahrensituationen bei der Inbetriebnahme zu vermeiden. Unter einer langen Stillstandsdauer versteht man einen Gesamtzeitraum der Außerbetriebsetzung von mehr als einem Monat.























Bei längeren Ruhezeiten ist es notwendig:

- Das Gerät sorgfältig zu reinigen und zu trocknen;
- Es zu sorgfältig zu kontrollieren. Beschädigte sowie abgenutzte Teile sind zu ersetzen;
- Überprüfen Sie den festen Sitz der Schrauben und Schraubenbolzen;
- Nach Unterbringung in geschützter Umgebung das Gerät bedecken.

Die Wiederinbetriebnahme des Verkaufsautomaten muss gemäß den Erläuterungen im Abschnitt "Installation" dieses Handbuches erfolgen. Besondere Vorsicht ist beim Vertrieb von Lebensmittelprodukten geboten (siehe Abschnitt "Verwendung des Verkaufsautomaten zur Abgabe von Lebensmittelprodukten").

ÍNDICE

1	GENERALIDADES	3
1.1	IDENTIFICACIÓN DE LA MÁQUINA	3
1.2	DISPOSICIÓN DE LOS ADHESIVOS	4
1.3	GUÍA PARA LA CONSULTA.....	5
1.4	SEGURIDAD.....	6
2	USO DISTRIBUIDOR AUTOMÁTICO PARA LA VENTA PRODUCTOS ALIMENTICIOS	11
2.1	ESTIMACIÓN DEL IMPACTO DE LOS AJUSTES DE TEMPERATURA EN LOS RESIDUOS ALIMENTARIOS	11
3	CARACTERÍSTICAS TÉCNICAS	12
4	COMPONENTES PUERTA	13
5	COMPONENTES INTERNOS	14
6	TRANSPORTE, MOVIMIENTO, ALMACENAMIENTO Y DESEMBALAJE	15
6.1	TRASPORTE Y ALMACENAMIENTO  	15
6.2	DESEMBALAJE  	15
6.3	INSTALACIÓN  	16
6.4	ADVERTENCIAS PARA LA INSTALACIÓN	17
6.5	CONFIGURACIÓN DEL SISTEMA DE PAGO	17
7	ADVERTENCIAS PARA LA DEMOLICIÓN DE LA MÁQUINA	17
8	PROGRAMACIÓN	18
8.1	EXPLICACIÓN DE LOS MANDOS	19
		
8.2	PARÁMETROS DE LA MÁQUINA.....	20
		
8.2.1	HABILITACIONES GENERALES	20
		
8.2.2	GRUPO REFRIGERANTE	22
		
8.2.3	SISTEMAS DE PAGO.....	23
		
8.2.4	TEMPORIZADOR	28
		
8.2.5	GESTIÓN DE LAS SELECCIONES.....	28
		
8.2.6	CLONACIÓN.....	32
		
8.2.7	AUDIT	34
		
8.2.8	PRUEBA DE MÁQUINA.....	35
		
8.3	PANEL DE CONTROL.....	36
		
8.3.1	ACTUALIZAR TIPO INTERFAZ.....	37

8.3.2		ACTUALIZACIÓN DE LA PERSONALIZACIÓN.....	38
8.3.3		ACTUALIZACIÓN MULTIMEDIA	39
8.3.4		PARÁMETROS DE IDENTIFICACIÓN	40
8.3.5		PERSONALIZAR	40
8.4		DATOS DE VENTA.....	41
8.5		EXPORTAR DATOS EVA-DTS	41
8.6		EXPORTAR REGISTRO.....	42
8.7		ACTUALIZAR MAINBOARD	42
8.8		PRUEBA DE VENTA	43
8.9		MOSTRAR FOTO	43
9		TABLA DE CÓDIGOS DE ERRORES	44
10		CARGA/VENTA DE PRODUCTOS.....	45
10.1		ADVERTENCIAS SOBRE LA CARGA DE PRODUCTOS 	45
10.2		CARGA NORMAL  (VÉASE EL MANDO 51).....	45
10.2.1		CARGA DE PRODUCTOS, MODO INTELIGENTE  (VÉANSE LAS  HABILITACIONES GENERALES)	46
10.3		OPERACIONES DE VENTA DE UN PRODUCTO	46
11		REGULACIONES	47
11.1		RETIRADA DE LOS DISCOS  	47
11.2		SUSTITUCIÓN DE LA TARJETA DE CONTROL DEL DISCO	47
11.3		DIMENSIONES ÚTILES ESPACIOS COMPARTIMENTOS DE PRODUCTOS.....	48
11.4		COMPARTIMENTOS DE PRODUCTOS.....	49
11.5		POSIBLES COMBINACIONES DE PALETAS.....	49
11.6		REGULACIÓN DE APERTURA DE LAS COMPUERTAS  	50
11.7		REGULACIÓN DE LA CORREA  	50
11.8		INSTRUCCIONES PARA SUSTITUIR EL APARATO DE ILUMINACIÓN INTERIOR	51
11.9		ACCESO A LOS PANELES ELÉCTRICOS Y AL GRUPO REFRIGERANTE  	51
12		INSTRUCCIONES PARA LA LIMPIEZA.....	52
12.1		PUNTOS DE LIMPIEZA IMPORTANTES	52
12.2		INACTIVIDAD	52

1 GENERALIDADES



Este manual ha sido redactado para el modelo más completo: por consiguiente, es posible encontrar descripciones o explicaciones que no correspondan a la propia máquina.

La presente documentación constituye parte integrante de la máquina y, por lo tanto, debe adjuntarse con cualquier transferencia de propiedad o cambio de ubicación.

Antes de proceder a la instalación y al uso del distribuidor, es necesario leer estrictamente y comprender el contenido de este manual, ya que contiene importantes informaciones respecto a la seguridad en la instalación, las normas de empleo y las operaciones de manutención.

El presente manual sirve para proporcionar todas las informaciones necesarias para poder operar en régimen de seguridad al personal responsable del funcionamiento de la máquina y el responsable del funcionamiento normal de la misma.

También aconsejamos contactar con la Casa Constructora para cualquier necesidad de información de recambios o accesorios; se prohíbe realizar o efectuar cualquier tipo de operación de la que no se ha entendido perfectamente la forma exacta de proceder.

Para acceder al área de repuestos en línea, ingresar a la siguiente dirección:
<https://ricambi.fas.it>

En el interior del Manual del usuario encontrará la etiqueta energética. El código QR en la esquina superior derecha permite conectarse a la Base de datos de productos de Eprel.

Recordar que la etiqueta energética debe ser colocada en el Distribuidor sólo en caso de “Exposición” (Feria o muestra), mientras que, en caso de uso real con periféricos montados por terceros, ya no será válida.

Siempre tiene que haber un manual o una copia de este cerca de la máquina para que el operario pueda consultarlo; se aconseja un lugar lejos del calor, la humedad y agentes corrosivos (aceite, lubricantes, productos corrosivos).

El manual se debe consultar procurando no dañarlo; no se deben quitar páginas, substituir o borrar información o modificar su contenido.

Las posibles actualizaciones y las hojas ilustrativas de los accesorios forman parte del presente manual y por lo tanto también estar adjuntos.

1.1 IDENTIFICACIÓN DE LA MÁQUINA

Las páginas siguientes de este fascículo ilustran cómo debe hacer el usuario para identificar el producto DISTRIBUIDOR AUTOMÁTICO; Dicha información es muy importante en el tiempo con el objetivo de garantizar al fabricante la posibilidad de dar al usuario velocidad y seguridad, información técnica de cualquier tipo o bien facilitar la gestión de los recambios.



No estropear o eliminar los soportes necesarios para la identificación del producto ni los adhesivos de seguridad.

El soporte de identificación es la placa plastificada en la que se presentan los datos que se deben mencionar al fabricante en caso de necesidad.

Dicha placa es la única que reconoce el fabricante como instrumento de identificación del producto.

1.2 DISPOSICIÓN DE LOS ADHESIVOS

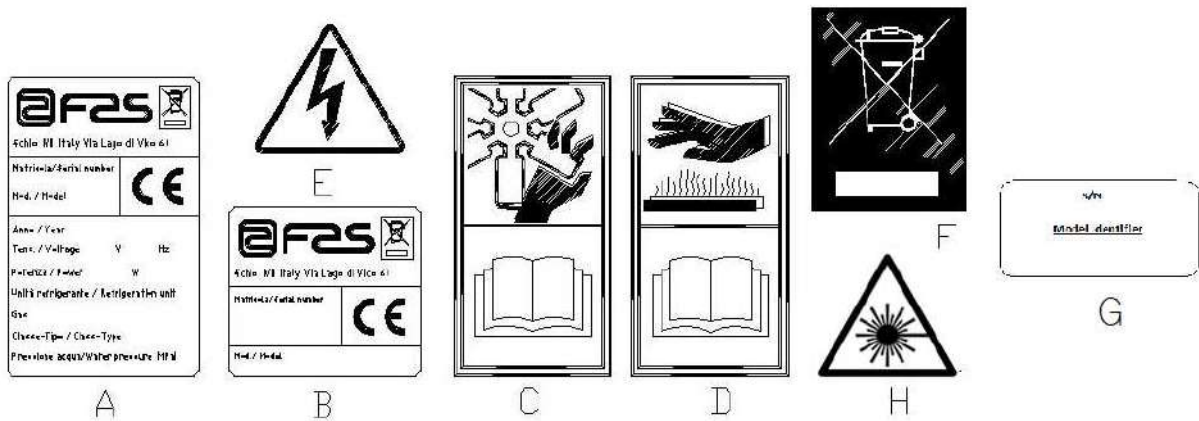





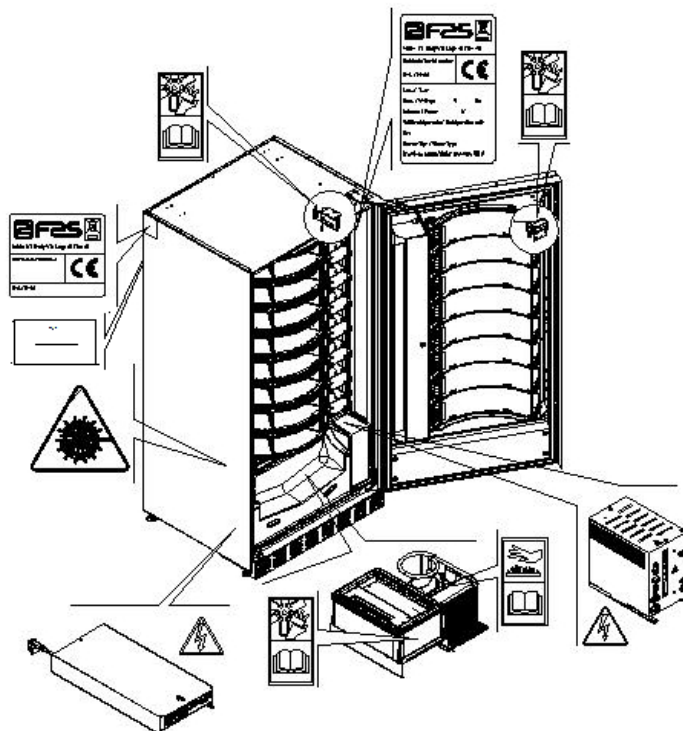

A	Placa de identificación completa
B	Placa de identificación
C	Adhesivo de seguridad que indica el peligro de cuerpos giratorios
D	Adhesivo de seguridad con el que se indica la presencia de superficies con temperatura elevada
E	Adhesivo de seguridad que indica la presencia de tensión eléctrica
F	Eliminación conforme a la normativa WEEE, de acuerdo con la transposición nacional de la Directiva.
G	Placa de identificación de la familia energética
H	(ILUMINACIÓN DEL LED) RADIACIÓN LÁSER – NO MIRAR AL RAYO LÁSER - PRODUCTO LÁSER CLASE 2

La placa de identificación completa "A", que presenta todos los datos de la máquina, está situada en el interior de la caja (ver el esquema a continuación). Si en el lado de la caja hay serigrafías, la placa «B» se sitúa en la parte superior derecha de detrás de la caja.

Asimismo, el número de fabricación está indicado en los componentes más importantes de la máquina (tarjetas del compresor, ventiladores, etc.).



1.3 GUÍA PARA LA CONSULTA



SÍMBOLO	SIGNIFICADO	COMENTARIO
	PELIGRO	Indica un peligro con riesgo, incluso mortal.
	ADVERTENCIA	Indica una advertencia o una nota sobre las funciones claves o sobre información útil. Prestar la máxima atención a los bloques de texto indicados por este símbolo. Se requiere al personal autorizado para el mantenimiento de medir los valores de medición, de controlar las señalizaciones, comprobar la correcta posición de los elementos de la máquina, etc. antes de proceder a un determinado comando u operación.
	ACTIVIDAD/MANTENIMIENTO ORDINARIO	<i>Se entiende como mantenimiento ordinario:</i> la recarga, la programación de parámetros de control, el cobro y la limpieza de las zonas a contacto con los alimentos.
	ACTIVIDAD/MANTENIMIENTO EXTRAORDINARIO	<i>Se entiende como mantenimiento extraordinario:</i> las actividades de mantenimiento más o menos complejas (mecánicas, eléctricas, etc.) en situaciones particulares o acordadas con el usuario y no consideradas en la actividad de mantenimiento ordinaria.
 	RECICLAJE	Obligatorio eliminar los materiales respetando el medio ambiente.

Poner especial atención a los textos marcados en negrita, con una letra más grande o subrayada, ya que se refieren a operaciones o informaciones de mayor importancia.

Los esquemas eléctricos que se adjuntan son de uso exclusivo de personal técnico especializado autorizado por el fabricante para llevar a cabo tareas de mantenimiento y control extraordinarios.

A partir de ahora en el manual, al referirse a la máquina con el término «delante» o «anterior» se entiende el lado de la puerta, mientras que con el término «detrás» o «posterior» se entiende el lado opuesto; los términos «derecha» e «izquierda» se refieren al operador situado en el lado anterior de la máquina y situado en esa dirección.

Para toda operación que deba efectuarse en la máquina, debe tomarse como referencia el nivel de capacitación descrito a continuación para determinar el personal que puede desarrollarla.

Usuario final	Personal sin competencias específicas, capaz de llevar a cabo sólo operaciones de compra y retirada del producto, mediante el uso de los mandos a la vista de la máquina, o bien siguiendo las instrucciones de la pantalla
Operador encargado del mantenimiento ordinario	Personal capaz de desarrollar las tareas de la categoría anterior y, además, trabajar según las instrucciones señaladas con el símbolo  incluidas en este manual
Operador encargado del mantenimiento extraordinario	Personal que puede desarrollar las tareas de la calificación anterior y, además, operar según las instrucciones que figuran con ambos símbolos  incluidos en este manual. En algunos casos, los técnicos especializados deben poder trabajar incluso con las protecciones excluidas, por tanto en condiciones de seguridad precarias. De todos modos, todas las operaciones con órganos en movimiento y/o en presencia de tensión deben desarrollarse en casos excepcionales y sólo si es efectivamente imposible trabajar en condiciones de seguridad adecuadas. El acceso a estas zonas solo se debería permitir a las personas que conozcan y tengan experiencia práctica del aparato, sobre todo en temas de seguridad e higiene.

Las operaciones que se describen en este manual relacionadas con cada fase del ciclo de vida de la máquina se han sido analizadas atentamente por el fabricante; por lo tanto el número de los operarios y la calificación requerida para cada una de ellas son aquellos más idóneos para llevar a cabo mejor la función.

1.4 SEGURIDAD



Este aparato puede ser utilizado por niños mayores de 8 años y por personas con capacidades físicas, sensoriales o mentales reducidas, o con experiencia y conocimientos insuficientes, siempre que sean supervisados o instruidos sobre cómo usar el aparato de manera segura y sobre los peligros que conlleva.



El uso de accesorios o componentes no originales puede comprometer la seguridad de la máquina. El fabricante no asume ninguna responsabilidad por el empleo de piezas o accesorios no originales, y se considera eximido de cualquier daño directo o indirecto que pudiera derivar de tal comportamiento. La variedad de productos similares en el comercio impide al fabricante verificar dichos componentes. Atención: el uso de partes y recambios no originales puede anular la garantía que cubre la máquina.



La fabricación y el análisis de la seguridad del distribuidor automático tienen como referencia las normas vigentes.
El cable de alimentación es de tipo con clavija no separable. La eventual sustitución del cable de conexión debe ser realizada exclusivamente por personal cualificado del servicio técnico.
Cualquier intervención que difiera del mantenimiento ordinario se debe realizar con la clavija de alimentación no enchufada.



Es obligatorio usar prendas de vestir adecuadas como se ha previsto en este manual y por las leyes vigentes en el País en el que se utiliza la máquina; De todas formas, se deben evitar prendas largas o amplias, cinturones, anillos y cadenas los cabellos si son largos deben recogerse en un gorro adecuado.

Está terminantemente prohibido hacer funcionar la máquina con las protecciones fijas y/o móviles desmontadas y con los dispositivos de seguridad excluidos.

Está absolutamente prohibido sacar o menoscabar los dispositivos de seguridad.

No realizar ningún mantenimiento o regulación en la máquina sin haber leído o comprendido el contenido de este manual.

Las operaciones de regulación con los sistemas de seguridad reducidos o parcialmente excluidos, deben efectuarlas una persona sola y, durante su desarrollo debe prohibirse el acceso a la máquina a personas no autorizadas; si es posible, debe mantenerse abierta sólo una protección cada vez.



Después de haber efectuado una operación de regulación o de mantenimiento con los sistemas de seguridad reducidos, hay que restablecer lo antes posible el estado de la máquina con todas las protecciones activas.

El escrupuloso respeto de las operaciones de mantenimiento periódicas indicadas en este manual es necesario para trabajar en condiciones de seguridad y para mantener eficiente la máquina.

Comprobar el buen estado de las etiquetas de seguridad y estudiar su significado: son necesarias para evitar accidentes; si están deterioradas, perdidas o pertenecen a componentes sustituidos, se deben reemplazar con otras solicitadas a la Casa Fabricante colocándolas en su posición exacta como se indica en este manual



Recuerde que un operador prudente y en buenas condiciones psicofísicas es la mejor seguridad contra cualquier accidente.



Está totalmente prohibido utilizar los esquemas eléctricos para realizar modificaciones en la máquina.



Emplear una cantidad de operarios diferente o con cualificación inferior a la requerida, podría poner en peligro la seguridad del personal que se encuentra trabajando o en las cercanías de la máquina.



Los productos alimentarios que dispensa el distribuidor automático se venden en envases herméticamente cerrados.

Atenerse escrupulosamente a las indicaciones del productor relativas a la fecha de caducidad de cada uno de los productos y a la temperatura de mantenimiento

El distribuidor automático debe considerarse un instrumento idóneo para el mantenimiento de la temperatura de los productos y **NO** para su enfriamiento.

Si los productos alimenticios son frescos y/o fácilmente perecederos y de todos modos en todos los casos previstos por la legislación vigente, hay que:

programar la temperatura interna del distribuidor automático conforme con las leyes en vigor;

durante el transporte hasta el distribuidor automático, mantener los productos a las temperaturas previstas por las leyes en vigor.



Este distribuidor lleva incorporado el dispositivo de "seguridad de la unidad de refrigeración" conforme con las normas de conservación de los géneros alimenticios frescos vigentes en algunos países y permite mantener estos productos en las condiciones previstas por el manual, siempre que estos productos hayan sido introducidos con ya la correcta temperatura de conservación tal como prescriben estas normas.

El incumplimiento de esta regla podría provocar la actuación de la "seguridad frigorífica".



Con el fin de garantizar el funcionamiento correcto del distribuidor, no es posible modificar las posiciones de los cajones.

**ATENCIÓN:**

El uso de la versión “T.A.” (temperatura ambiente) del distribuidor sin grupo refrigerante, NO prevé la venta de productos alimenticios.



En caso de incendio no deben usarse chorros de agua contra la máquina porque podrían provocar cortocircuitos con consiguientes accidentes incluso mortales para las personas presentes.



Empujar la máquina accionando el interruptor general y quitar el enchufe antes de iniciar las operaciones de limpieza. No lavar el distribuidor con chorros de agua directos y/o a alta presión.



No sumergir la caja recaudadora en el agua,
NO usar solventes o esponjas metálicas,
NO usar lubricantes en aerosol





No almacenar sustancias explosivas como botes de aerosol con un propelente inflamable en este aparato



Este aparato está destinado a utilizarse en aplicaciones domésticas y similares, como por ejemplo:

- áreas de cocina para el personal en tiendas, oficinas y otros lugares de trabajo;
- turismo rural y clientes de los hoteles, moteles y otros ambientes de tipo residencial;
- ambientes tipo bed and breakfast;
- catering y aplicaciones similares, no minoristas.

	<p>El aparato debe estar conectado a una red de alimentación provista de puesta a tierra, conforme a las legislaciones vigentes. Se recomienda tener en cuenta que la red de alimentación eléctrica del distribuidor deberá estar dotada de un dispositivo de desconexión con apertura de los contactos por lo menos de 3 mm. El enchufe será de fácil acceso con la instalación terminada. No está admitido el uso de prolongadores, adaptadores ni tomas múltiples.</p>
	<p>ATENCIÓN: Cuando coloque el aparato, comprobar que el cable de alimentación no esté atascado o dañado</p>

2 USO DISTRIBUIDOR AUTOMÁTICO PARA LA VENTA PRODUCTOS ALIMENTICIOS

	<p>ATENCIÓN: La determinación y la programación de las temperaturas de mantenimiento de los productos alimenticios deben llevarse a cabo conforme con lo establecido por el productor y por la legislación vigente. Estas funciones deben asignarse a personal adecuadamente cualificado escogido por el gestor de la instalación.</p>
---	---

A través del distribuidor automático pueden venderse productos alimenticios.

Los productos alimenticios vendibles son:

- caramelos, avellanas, goma de masticar y golosinas similares
- galletas crackers y productos de horno similares
- Alimentos con un nivel de pH no superior a 4,6 o con un valor de actividad del agua (Aw) a 25°C no superior a 0,85
- Alimentos conservados a una temperatura no superior a 5°C por los periodos especificados por el fabricante, pero no superior a 5 días
- Alimentos en recipientes cerrados herméticamente
- Alimentos tratados para prevenir su deterioro

2.1 ESTIMACIÓN DEL IMPACTO DE LOS AJUSTES DE TEMPERATURA EN LOS RESIDUOS ALIMENTARIOS

	<p>ATENCIÓN: El uso de los parámetros de programación correctos permitirá la gestión de los productos alimentarios hasta su fecha de caducidad natural, minimizando así el desperdicio. Por otro lado, se recomienda un análisis adecuado de Haccp, para que los ajustes de Control de Salud no sean demasiado estrictos con respecto a los parámetros de temperatura externos: recordar que por ley, cada vez que se activa el sistema de seguridad, es obligatorio tirar todos los productos perecederos.</p>
---	--

3 CARACTERÍSTICAS TÉCNICAS

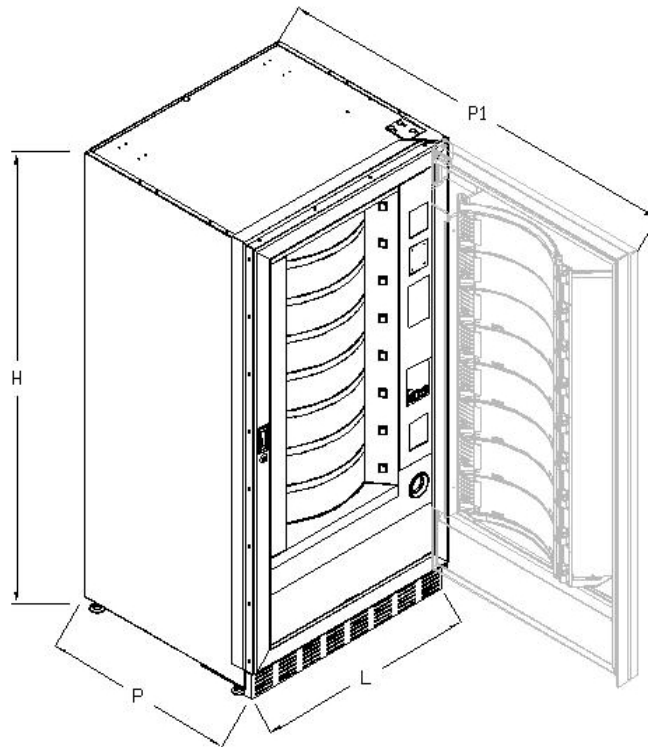

Altura	H = 1830 mm
Ancho	L = 910 mm
Profundidad	P = 795 mm P1 = 1670 mm
Peso sin embalaje	315 kg
Tensión nominal	véase la placa de identificación
Potencia nominal	véase la placa de identificación
Sistema de venta	FIFO / SHOPPER
Compuertas de retirada	8
Peso máx. por disco (distribuido uniformemente)	9 kg.
Condiciones ambientales límites de funcionamiento	Temperatura ambiente máxima de 32°C Temperatura ambiente mínima de 3°C Humedad relativa máxima del 65%
Sistema de refrigeración	De compresión - clase N - Evap. Ventilado Descongelación cíclica
Nivel de presión sonora ponderado «A»	Inferior a 70 dB

Atención: para un acceso completo, la puerta debe abrirse a 180°.

4 COMPONENTES PUERTA

- 1 **Tableta:** En la tableta, aparece el total de monedas introducidas y la referencia de la selección, el precio de la selección y todos los mensajes de funcionamiento. Se muestra un icono que permite la rotación de los discos. En caso de avería del distribuidor, la tableta muestra la alarma en curso.
- 2 **Botón de devolución:** desbloquea las monedas atascadas en la caja recaudadora y las envía a la bandeja de recuperación de monedas.
- 3 **Ranura para las monedas:** la usa el cliente para pagar el importe del producto seleccionado.
- 4 **Bandeja para recuperar las monedas:** ubicada en la parte inferior, se utiliza para restituir el cambio.
- 5 **Compuerta de retirada:** la usa el cliente para retirar el producto comprado.
- 6 **Cerradura de la puerta.**
- 7 **Cubrepatas**

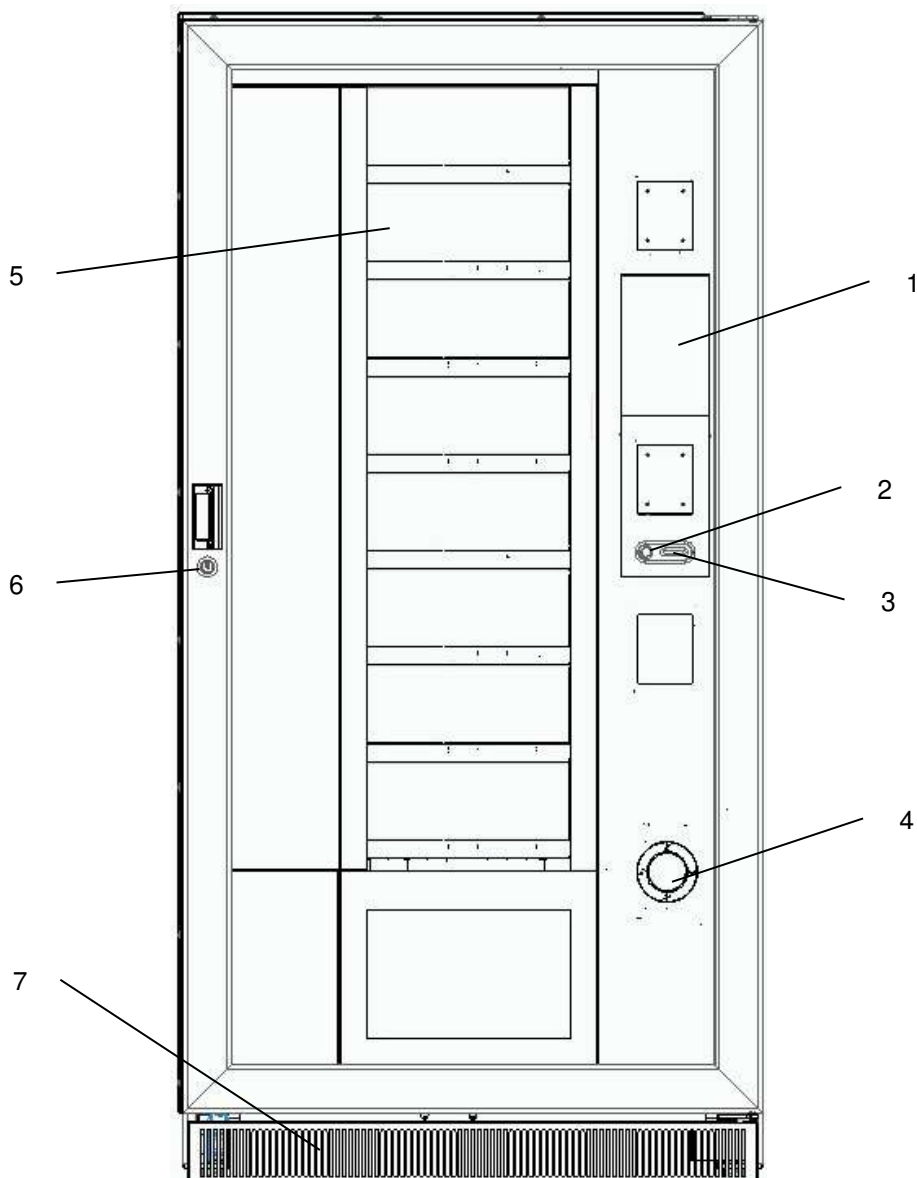

fig. 1

5 COMPONENTES INTERNOS

- 1 **Motores de rotación de discos**
- 2 **Motores de compuertas de retirada**
- 3 **Panel eléctrico:** está situado en la parte inferior de la caja y distribuye la alimentación entre los motores de rotación de los discos y los motores de las compuertas de retirada. Dispone de un interruptor de seguridad que quita la tensión del sistema eléctrico del distribuidor
- 4 **Grupo frigorífico:** está colocado en la parte inferior de la caja, detrás del bolsillo de donde se retiran los productos y su función es mantener dentro del distribuidor la temperatura establecida.
- 5 **Panel eléctrico:** está situado en la parte inferior de la caja, detrás de la caja de monedas, y alberga las conexiones eléctricas, así como la tarjeta de potencia interior.
- 6 **Tarjeta principal:** está situada en el interior de la caja recaudadora y gestiona las distintas funciones del distribuidor.
- 7 **Caja monedas**

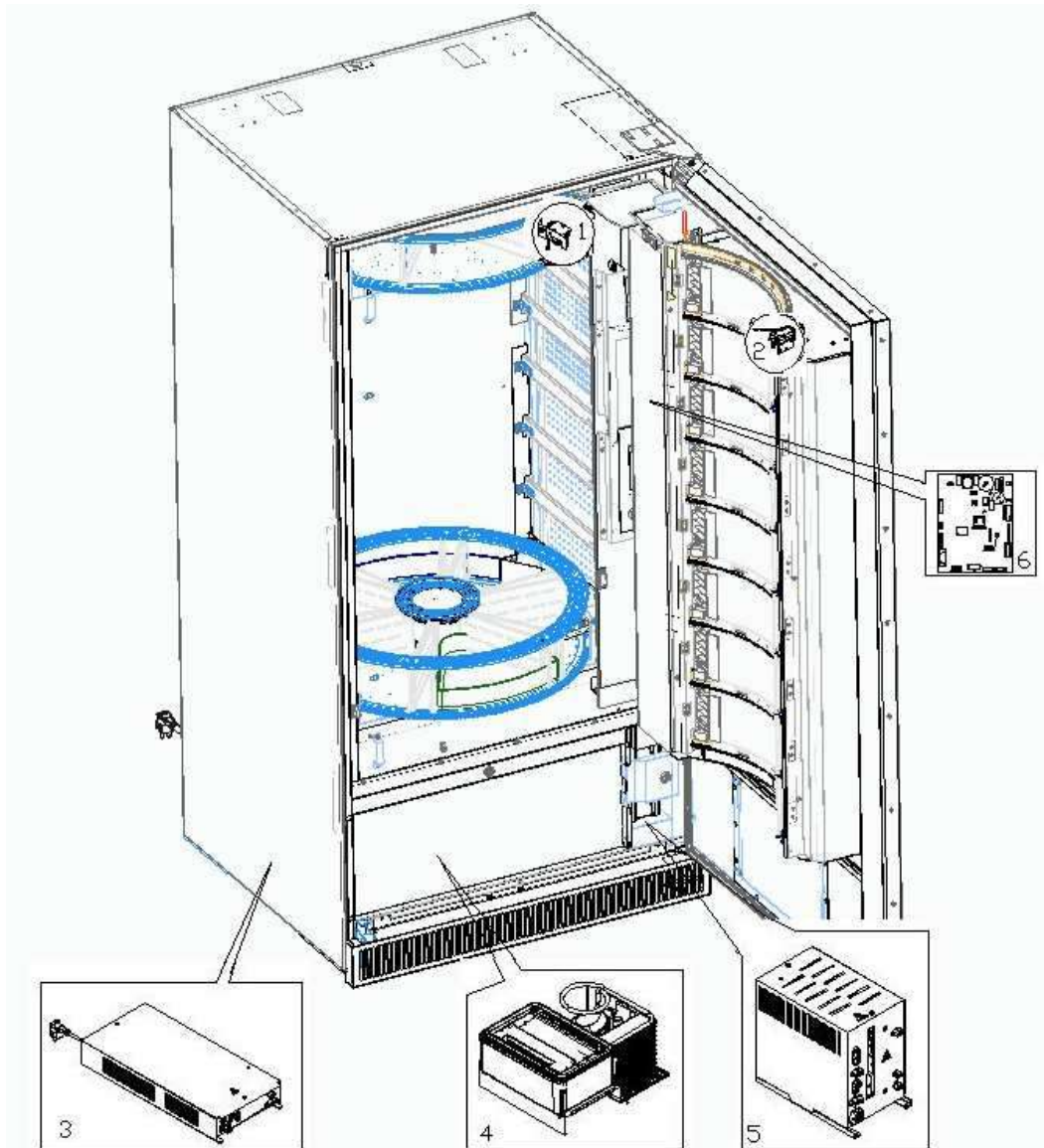

fig. 2

6 TRANSPORTE, MOVIMIENTO, ALMACENAMIENTO Y DESEMBALAJE



En el caso en que se hubiesen verificado daños, avisar inmediatamente al expedidor.

6.1 TRASPORTE Y ALMACENAMIENTO

Para no provocar daños en el distribuidor, las maniobras de carga y descarga deben efectuarse con especial cuidado.

Las operaciones de carga/descarga deben efectuarse levantando el distribuidor con una carretilla elevadora manual o motorizada, situando las horquillas en la parte inferior del palé.

El desplazamiento por trechos cortos, por ejemplo, en el interior de un establecimiento o de una oficina, puede efectuarse sin la utilización del palé, con el máximo cuidado para no dañar el distribuidor. Sin embargo, siempre está **prohibido**:

- Inclinarse el distribuidor;
- Arrastrar el distribuidor con sogas o similares;
- Levantar el distribuidor con tomas de fuerza laterales;
- Levantar el distribuidor con cualquier embrague o soga;
- Sacudir o traquetear el distribuidor y su embalaje.



Se desaconseja vivamente volcar el distribuidor, porque el aceite contenido en el compresor podría entrar en las válvulas y dañar de manera incluso irreparable el compresor al arrancar.
Si se inclina el distribuidor, situar el mismo en un ambiente con temperatura no inferior a 18°C, luego dejar pasar como mínimo 2 horas antes de ponerlo en funcionamiento.

En cuanto al almacenamiento de las máquinas, es conveniente que el ambiente de conservación sea bien seco, con temperaturas comprendidas entre 0 y 40 °C.

Cubrir la máquina tras haberla situado en un ambiente protegido y evitar movimientos o golpes accidentales. Se **prohíbe** superponer varias máquinas embaladas. Es necesario mantener la posición vertical indicada por las flechas en el embalaje.

6.2 DESEMBALAJE

Los materiales del embalaje deberán sacarse con atención para no dañar el distribuidor; inspeccionar el interior y el exterior de la caja para comprobar la presencia de eventuales daños. No destruir los materiales de embalaje hasta que el representante de la empresa de transportes no los haya examinado.



Acuérdese de sacar los componentes del embalaje o las partes colocadas dentro del distribuidor automático que podrían impedir el correcto funcionamiento de la máquina.

Para sacar la máquina del palé, hay que destornillar los 4 tornillos de cabeza hexagonal que fijan la base del distribuidor al palé, 2 de ellos situados en la parte posterior del distribuidor, 2 en la parte anterior y accesibles abriendo la puerta.

Con el fin de asegurar la apropiada circulación del aire de la unidad de refrigeración, volver a montar, invertidos, los estribos posteriores que fijan el distribuidor al palé.



Los materiales de embalaje se deben eliminar respetando el medio ambiente y la legislación vigente.



Elevar el distribuidor automático asegurándose de que los pies de soporte sobresalgan del perfil del palé.

6.3 INSTALACIÓN

El distribuidor debe colocarse en una zona ventilada o aireada (suelo, entreplanta) adecuada para soportar su peso.

	El aparato no es apto para su instalación en exterior, no se debe exponer a los rayos directos del sol o en lugares en los que se puedan usar chorros de agua. El aparato se puede instalar en lugar en los que la temperatura ambiente esté comprendida entre 3°C y 32°C.
---	--

Comprobar que la capacidad de la instalación sea adecuada para la potencia máxima del distribuidor indicada en la placa de datos. En caso de dudas, acudir a personal cualificado profesionalmente. Dicho personal deberá comprobar también que la sección de los cables de la instalación sea idónea para la potencia absorbida por el distribuidor.

	<p>Las siguientes indicaciones son válidas solo para Reino Unido.</p> <p>Los cables del conductor son de colores según el siguiente código: VERDE Y AMARILLO - MASA ---- AZUL - NEUTRO ---- MARRÓN - FASE</p> <p>Como los colores de los cables del conductor de este aparato podrían no corresponder con las marcas de colores de los terminales de la toma, proceder de la siguiente manera: El cable de color VERDE y AMARILLO se debe conectar con el terminal de la toma indicada con la letra E con el símbolo de masa o de color VERDE o VERDE y AMARILLO. El hilo de color AZUL se debe conectar con el terminal de la toma indicada con la letra N o de color NEGRO o AZUL. El hilo de color MARRÓN se debe conectar con el terminal de la toma indicada con la letra L o de color ROJO o MARRÓN.</p>
---	---

	El fabricante no es responsable de los daños causados por no ajustarse a las indicaciones presentadas más arriba.
---	--

- Una vez efectuadas las conexiones, la máquina debe colocarse cerca de una pared y de manera que la parte posterior se encuentre a una distancia mínima de 7 cm de la misma para permitir una ventilación regular.
- Después de haber colocado el distribuidor, regular los cuatro pies regulables de forma que el distribuidor automático esté en posición perfectamente horizontal; Todas las patas deben tocar el pavimento.
- Montar el cubrepatas anterior.
- Controlar que tanto el cubrepatas anterior como las rejillas detrás y debajo del grupo frigorífico estén siempre limpias y sin obstrucciones.

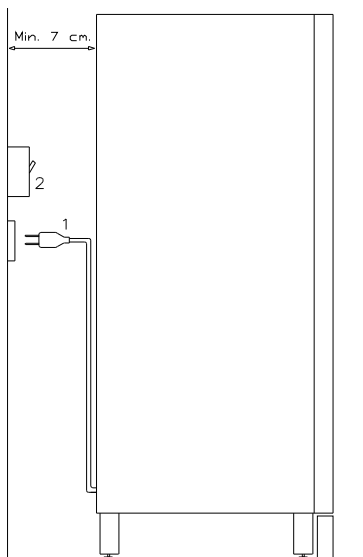

Descripción de las conexiones:

- 1 Enchufe "Schuko"
- 2 Interruptor magnetotérmico diferencial

- Para encender la máquina efectuar las siguientes operaciones. Conectar el cable de alimentación. Si se localiza ningún error, la máquina estará lista para su uso.
- Programar la máquina (véase cap. “PROGRAMACIÓN”), establecer los PARÁMETROS FRIGORÍFICO (véase el apartado correspondiente) en conformidad con los productos alimenticios colocados en el distribuidor y programar los precios.
- Si la máquina tiene caja recaudadora con devolución del resto, introducir en los tubos de resto las correspondientes monedas.
- Cargar los productos en la máquina (véase párrafo Carga productos).

6.4 ADVERTENCIAS PARA LA INSTALACIÓN

La máquina se vende sin sistema de pago, por lo tanto, cualquier fallo de la máquina o daños a personas o cosas que se produjeran como consecuencia de una instalación incorrecta del sistema de pago, estarán solo y exclusivamente a cargo de quien ha realizado dicha instalación.

6.5 CONFIGURACIÓN DEL SISTEMA DE PAGO

La conexión y la desconexión de la caja recaudadora se llevarán a cabo con la máquina apagada.

Al lado de la tarjeta principal están puestos los conectores para la conexión de la caja recaudadora. El distribuidor está conformado para sistemas de pago con protocolos EXECUTIVE, MDB y BDV.

- Fijar la caja recaudadora en su soporte, colocándola dentro de los pernos.
- Conectar los conectores de la caja recaudadora a la máquina.
- Regular la rampa de introducción de monedas en la entrada de la caja recaudadora.
- Regular las palancas del botón de restitución.

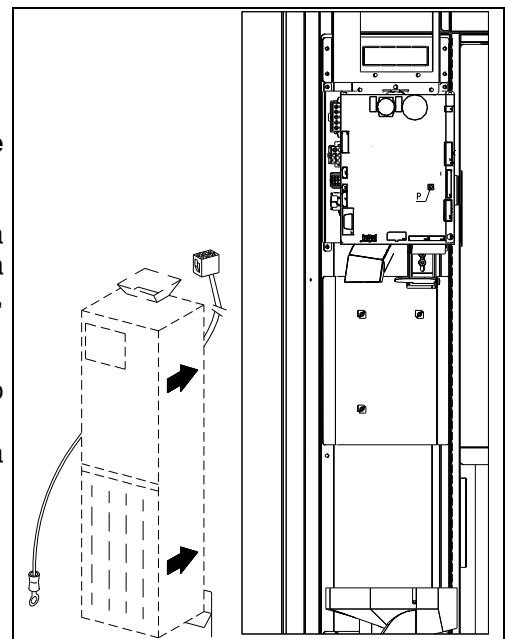

7 ADVERTENCIAS PARA LA DEMOLICIÓN DE LA MÁQUINA

En caso en que se retirara la máquina para demolerla definitivamente, es obligatorio atenerse a las leyes vigentes en tema de protección del ambiente. Todos los materiales ferrosos, plásticos, etc. deben ser llevados a los correspondientes depósitos autorizados. Cabe prestar especial cuidado con:

	<p>Gases presentes en la unidad refrigerante que, sean del tipo que fueren (véase la placa de identificación), deben ser recuperados con equipos apropiados a tal fin, por empresas especializadas</p> <p>Materiales aislantes: deben ser recuperados por empresas especializadas.</p>
--	--

En caso de duda, aconsejamos solicitar información a los organismos competentes locales encargados de la eliminación de desechos.

8 PROGRAMACIÓN

Encima de la compuerta de la caja recaudadora hay dos botones con las funciones siguientes:

1. Botón de programación
2. No utilizado

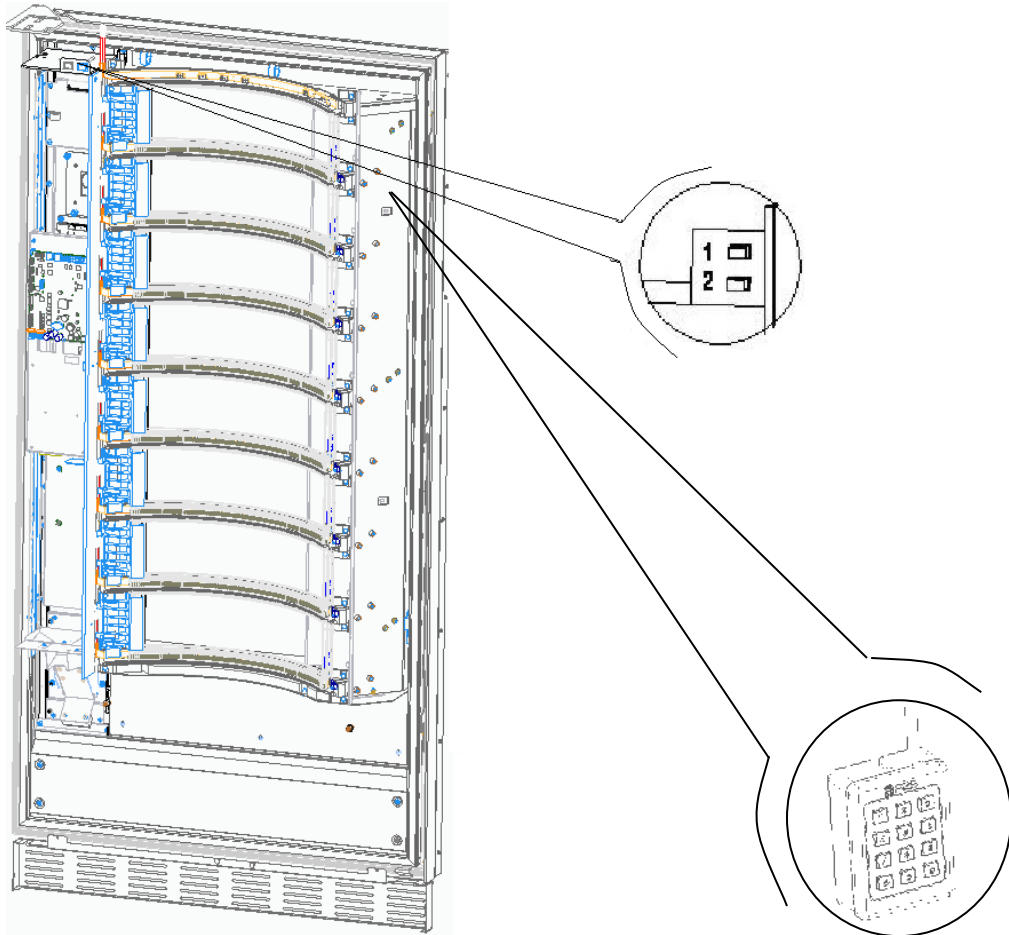

Está presente también un teclado numérico que se utiliza durante la carga en modo NORMAL (v. apart. 8.2.1)

8.1 EXPLICACIÓN DE LOS MANDOS

Entrando en la programación, se tiene el menú principal:

	Salir del modo de programación
	Visualización de todas las versiones firmware y software.
	Permite seleccionar el idioma de las descripciones de los menús de programación y de configuración de la máquina
	Permite acceder al submenú para configurar los parámetros de la máquina
	Permite eliminar los fallos de bloqueo y los errores activos
	Permite visualizar y eliminar el historial de errores
	Permite acceder al submenú de configuración de la interfaz lógica, los archivos multimedia y la actualización de la máquina
	Permite visualizar los datos de venta
	Permite exportar los datos EVA-DTS
	Permite exportar el archivo de registro a una memoria USB
	Permite reiniciar la máquina
	Permite actualizar el software de la tarjeta principal
	Permite acceder a las pruebas de venta, y visualizar las selecciones actuales y en funcionamiento
	Permite visualizar la foto de la configuración de la máquina cargada con anterioridad utilizando el sitio de telemetría
	Permite acceder al modo de carga inteligente directamente desde la pantalla de programación



8.2 PARÁMETROS DE LA MÁQUINA

	Salir de la pantalla y regresar a la pantalla anterior
	Permite configurar la divisa, el modo de descuento y el modo de carga. Se puede configurar el apagado de los ledes cuando se abre la puerta y reducir el brillo en stand-by; además, es posible visualizar el contador de aperturas y habilitar la gestión de la columna de hornos.
	Permite configurar todos los parámetros de funcionamiento de la unidad refrigerante
	Permite acceder al submenú de programación del sistema de pago
	Permite configurar los temporizadores semanales
	Permite acceder al submenú para gestionar las selecciones: precios, configuración de discos, inhibiciones.
	Permite importar y exportar la configuración de la máquina
	Permite descargar los datos EVA-DTS dialogando con sistemas externos (IRDA, etc.)
	Permite efectuar una serie de pruebas funcionales automáticamente: rotación de discos, apertura/cierre de compuertas, etc



8.2.1 HABILITACIONES GENERALES

Divisa: permite escribir la divisa deseada (el parámetro anterior es de todas formas el símbolo de la divisa presente debajo de los **Parámetros de identificación**)

Configuración del modo de carga: con esta opción, se configura el tipo de carga que se desea utilizar. Existen las siguientes opciones:

Carga RÁPIDA: esta función habilita la máquina como si se hubiese cargado completamente. Se realiza abriendo la puerta y cerrándola después.

Carga NORMAL por disco: pulsando en el teclado de programación (véase la figo. pág. 13) el número correspondiente del disco (1=primer disco de arriba), se provoca una rotación del disco de 1/3 de vuelta aproximadamente. La operación debe realizarse con la puerta abierta. Véase el apartado 10 CARGA/VENTA DE PRODUCTOS.

Carga INTELIGENTE: en este caso, durante la venta, se controlan la presencia del producto y la fecha de caducidad. La operación de carga se realiza con la puerta cerrada a través de las compuertas (véase el apartado 10 CARGA/VENTA DE PRODUCTOS).

	Cuando se utiliza la carga rápida o la carga normal —por tanto con la puerta abierta— se puede acceder a piezas en movimiento.
--	---

Configuración de precios: en este menú desplegable, se muestran las opciones para la subdivisión de precios para cada disco. Están disponibles las siguientes opciones

- 1 precio: que corresponde a asociar a los discos 1-8 los precios 1-8.
- 2 precios: cada plato se divide en dos mitades a las que pueden corresponder precios distintos. La primera mitad de cada plato hace referencia a los precios 1-8, mientras que la segunda mitad de cada plato hace referencia a los precios 9-16. Es decir, a la segunda mitad del disco 1 le corresponde el precio 9; a la segunda mitad del disco 2, el precio 10, etc.
- 3 precios: cada plato está dividido en 3 secciones, cada una de las cuales hace referencia a un precio distinto. A la primera sección de los platos 1-8, van asociados los precios 1-8; a la segunda sección, los precios 9-16 y a la última sección, los precios 17-24.

Modo de descuento: es posible encontrar los siguientes tipos de descuento, según la opción seleccionada en el menú desplegable:

- Ningún tipo de descuento.
- Descuento por franjas horarias.
- Descuento por compras con llave/tarjeta de crédito (posible solo con modo MDB).
- Descuento por franjas horarias y para compras con llave/tarjeta de crédito (solo con modo MDB).

Nota Para poder aplicar el descuento según las franjas horarias, es necesario configurar los valores de las



franjas horarias deseadas en el temporizador semanal.

Si el sistema es cashless, permite aplicar diferentes tablas de precios, la selección de la tabla por aplicar al momento de la venta se efectúa de manera automática, a través del protocolo de comunicación entre la máquina y el lector (posible sólo para los sistemas cashless MDB que prevén dicha opción).

Tiempo de apertura de compuerta: es posible configurar el tiempo (en segundos) durante el cual la compuerta permanece abierta después de la operación de venta

Habilitación del zumbador: seleccionando la celda, se activa el funcionamiento del avisador acústico durante el funcionamiento de la máquina.

Reducción del brillo en stand-by: seleccionando esta celda, se configura la reducción del brillo de la iluminación durante las franjas horarias de ahorro energético (véase submenú del temporizador semanal



). Si se desactiva esta opción, se configura el apagado total de los ledes.

Apagado de la luz con la puerta abierta: es posible activa/desactivar la opción de apagado del led con la puerta abierta

Habilitar visualización temperatura interna y temperatura evaporador: marcando esta casilla en la pantalla principal aparecerán tanto la temperatura interna del distribuidor como la temperatura del evaporador en condición de STAND BY

Compuerta cerrada con disco en rotación (en recarga): marcando esta casilla, durante la fase de recarga inteligente, la compuerta de retirada se cerrará antes de que el disco gire



8.2.2 GRUPO REFRIGERANTE

Temperatura interna: configura la temperatura interna de la máquina; es decir, la temperatura mínima por debajo de la cual el compresor se apaga. El valor predefinido es de +3°C, puede variar entre +2 y +25°C.

Temperatura exacta de descongelación: cada vez que el compresor se para, la sonda del evaporador controla la temperatura del mismo. Con este mando se programa la temperatura del evaporador a partir de la cual, y después del goteo, el compresor puede volver a ponerse en funcionamiento; ello para garantizar la completa descongelación del evaporador. El mando está programado a 3°C y puede variar de 3°C a 12°C.

Intervalo de descongelación: configura el intervalo de descongelación expresado en horas; es decir, el período de tiempo entre una descongelación y la siguiente. El valor preestablecido es de 4 h y puede variar entre 1 h y 8 h.

Retraso en la intervención de seguridad refrigerador: configura el tiempo de retraso de la activación de la seguridad refrigeración. Este periodo de tiempo impide que el distribuidor se bloquee seguidamente a una operación que obliga a abrir la puerta, con consiguiente aumento de la temperatura interna. El retardo de intervención de la seguridad frigo permite a la máquina recuperar la temperatura de funcionamiento. El valor de este mando está prefijado en 60 min. y se puede cambiar de 30 a 360 min.

Temperatura de seguridad refrigerador: configura la temperatura de intervención de seguridad; es decir, la temperatura por encima de la cual se bloquean las selecciones de productos. Este control está deshabilitado en la fase de encendido y después de cerrar la puerta durante el tiempo configurado en el **Retraso de intervención de seguridad del refrigerador**. El valor prefijado es de +7°C, pero puede variar de +7°C a +35°C. Cuando interviene la seguridad de refrigeración, las selecciones involucradas permanecen fuera de servicio. Para restablecer la seguridad de refrigeración: con la puerta abierta, ingresar



a la programación y reiniciar el error con el icono **Eliminar errores**



Los productos deben introducirse ya a su correcta temperatura de conservación como previsto por las normas vigentes. El incumplimiento de esta regla podría provocar la actuación de la "seguridad frigorífica".

Para la descripción detallada de los modos de llenado véanse los párrafos "ADVERTENCIAS SOBRE LA CARGA DE PRODUCTOS"

Tiempo de goteo: permite configurar el tiempo (en segundos) que el ventilador del evaporador permanece parado después de la descongelación para permitir que el agua fluya hasta la bandeja de condensados

Offset sonda de temperatura: permite configurar la corrección (en °C) de la lectura de la sonda interior del distribuidor.



8.2.3 SISTEMAS DE PAGO

	Salir de la pantalla y regresar a la pantalla anterior
	Permite configurar el modo de funcionamiento del sistema de pago
	Permite configurar varios parámetros relativos al sistema de pago según su modo de funcionamiento



8.2.3.1 PROTOCOLO

Sistema de pago: es posible seleccionar el tipo y el modo de funcionamiento de la caja recaudadora. El parámetro puede asumir los siguientes valores:

- EXECUTIVE con precios controlados en la máquina
- EXECUTIVE PRICE HOLDING (es decir, precios programados en la caja recaudadora). En este caso,



los precios_programados utilizando el icono **Precios** deben ser iguales a los precios programados en la caja recaudadora. En alternativa, se puede configurar el parámetro "Price-Display". Si está habilitado, el distribuidor utilizará exclusivamente la información sobre el valor de los precios proveniente del sistema de pago

- BDV
- MDB

Mono/multiventa: es posible seleccionar si el distribuidor opera con monoventa y, por lo tanto, en el funcionamiento en metálico es devuelto el crédito excedente el precio. De no ser esto posible, dicho importe incrementa el total cobrado como sobrepeso. Y viceversa, si se selecciona el modo multiventa, se vuelve a visualizar el importe excedente el precio después de la venta y se puede recuperar presionando el botón de 'resto' o se volverá a utilizar para otra selección.

Máquina bloqueada si los sistemas de pago no están en línea: es posible seleccionar si bloquear o no el distribuidor si el sistema de pago está fuera de servicio

Habilitación de motor de devolución de monedas: permite habilitar el motor que interviene en la devolución de resto.

Habilitar sensor de inserción de monedas:

es posible habilitar la presencia del el microinterruptor que actúa en la introducción de monedas.

Tiempo de inactividad de devolución de monedas: permite configurar el intervalo de tiempo entre un ciclo y otro del motor de devolución de resto, durante el período de inactividad del distribuidor. Este ciclo puede ser programado entre un tiempo mínimo de 2 minutos hasta un máximo de 250 minutos.



8.2.3.2 CONFIGURACIONES

EXECUTIVE:

Crédito máximo: es posible configurar el crédito máximo aceptado por la caja recaudadora. Superando este valor, la aceptación de más monedas se bloquea

EXECUTIVE PRICE-HOLDING:

Crédito máximo: es posible configurar el crédito máximo aceptado por la caja recaudadora. Superando este valor, la aceptación de más monedas se bloquea

Luego, se puede activar o no la función **Price-display**. Si está activada, el distribuidor utilizará exclusivamente la información sobre el valor de los precios proveniente del sistema de pago

Habilitar preselección: marcando esta casilla, es posible activar el modo que permite realizar primero la selección y luego efectuar el pago.

Tiempo límite de preselección: después de haber habilitado el modo “preselección”, es posible configurar el tiempo máximo en segundos que puede pasar entre la selección y el pago

Después de asegurarse de que el sistema de pago utilizado sea compatible con la función de lectura de la tabla de precios y que dicha función esté habilitada, es posible configurar el número de líneas de precio utilizadas dentro de la barra **Dimensiones de la tabla de precios**.

Si el sistema de pago gestiona también la tabla cashless, marque la casilla **Leer precios cashless**.

Después de haber configurado las dimensiones de la tabla y una vez habilitada, si es necesaria, la lectura



de precios cashless, será posible leer los precios del sistema de pago seleccionando el icono **Leer precios**

Si el sistema no es compatible con dicha función, será necesario rellenar la tabla de precios utilizando el



icono **Tabla de precios**.

Leer precios Cashless

Habilitar Slave Executive

BDV

Crédito máximo: es posible configurar el crédito máximo aceptado por la caja recaudadora. Superando este valor, la aceptación de más monedas se bloquea

Resto máximo: Esta función está activa solo en venta múltiple. Si el valor del crédito que queda después de una venta es superior al valor configurado, la devolución del resto se bloquea. Por eso se deberán efectuar ulteriores compras hasta que el crédito que queda sea inferior al valor programado, seguidamente, accionando la palanca de reembolso se obtendrá la vuelta.

Luego, se puede activar o no la función **Price-display**. Si está activada, el distribuidor utilizará exclusivamente la información sobre el valor de los precios proveniente del sistema de pago

Nivel de monedas para importe exacto: es posible programar un valor de 0 a 15, que representa el número de monedas que hay que añadir al nivel mínimo predefinido de contenido de los tubos, para que se abandone la condición de "importe exacto".

Condición importe exacto:

Indica la combinación de los espacios vacíos en los tubos para que el mensaje importe exacto sea activado. Sigue una lista de combinaciones posibles:

0 = A o (B y C)	1 = A y B y C	2 = solo A y B
3 = A y (B o C)	4 = solo A	5 = solo A o B
6 = A o B o C	7 = solo A y C	8 = solo A o C
9 = solo B y C	10 = solo B	11 = solo B o C
12 = solo C		

Habilitación lector cashless: marcando la casilla, es posible habilitar el funcionamiento del sistema cashless



Presionando el icono

Inhibición de monedas, la caja recaudadora puede bloquear la aceptación de algunas monedas



Presionando el icono

Inhibición de monedas para importe exacto, es posible bloquear la aceptación de algunas monedas de resto pequeño; es decir, cuando la pantalla se visualiza el mensaje "Introducir solo el importe exacto".

MDB

Crédito máximo en contante: es posible configurar el crédito máximo aceptado por la caja recaudadora en la compra en contante. Superando este valor, la aceptación de más monedas/billetes se bloquea

Crédito máximo cashless: es posible configurar el crédito máximo que acepta la caja recaudadora si se compra con llave/tarjeta

Resto máximo: es la cantidad máxima de monedas restituible; valor por defecto 1000, valor máx. 9000.

Recargo mantenido: seleccionando esta celda se habilita la opción de mantener el crédito en exceso (overpay) a disposición del usuario durante un tiempo indefinido

Obligación de compra antes del vuelto: seleccionando esta celda, el cliente está obligado a comprar antes de obtener el resto. Esto sucede para evitar que la caja recaudadora sea utilizada como cambiamonedas. El resto es erogado si la venta quebrase.

Nivel mínimo de los tubos: Es el número de monedas, en cada caja recaudadora, que debe quedar en cada uno de los tubos para garantizar el correcto funcionamiento del sistema de suministro (Consultar el manual de la caja recaudadora para programar el valor correcto de este parámetro). Si a cada tubo hay asociado un valor diferente debe programarse el valor máximo de entre los declarados. La programación de este parámetro es fundamental para que el distribuidor pueda efectuar una correcta gestión contable.



Nota El inventario de los tubos, icono , que está dentro de la **Carga de tubos** se detendrá cuando el contenido de cada tubo alcance el valor configurado en el **Nivel mínimo de los tubos**. Para vaciar por completo los tubos, utilizar los pulsadores de suministración de la caja recaudadora.

Lector de billetes habilitado en caso de importe exacto: seleccionando esta celda en condiciones de importe exacto, se inhibe el lector de billetes

Actualización contadores de monedas: permite escoger si utilizar los contadores correspondientes al contenido de los tubos para la devolución del resto de la caja recaudadora o bien utilizar exclusivamente los contadores internos de la máquina. Seleccionando la celda, cada vez que se efectúe un power-up, los contadores correspondientes al contenido de los tubos para la devolución del resto internos de la máquina se actualizan con los valores enviados por la caja recaudadora.

Inhibir visualización del crédito cashless: permite inhibir o habilitar la visualización del crédito proveniente del dispositivo cashless MDB (lector de llave o tarjeta). Seleccionando la celda, el crédito correspondiente al dispositivo cashless no se visualiza



Nivel de monedas para importe exacto: Con este mando se programa para cada tubo de devolución del resto el número de monedas por debajo del cual resulta real la condición no hay resto. El valor configurado tiene que considerar el nivel mínimo de monedas en los tubos en el sentido que tiene que ser superior al mismo (por ejemplo: si el **Nivel mínimo de los tubos** está configurado en 5, los valores configurados en este mando deben tener un valor mínimo de 6). Los tubos que no se desea incluir en la condición se programan a "0".

Cuando el contenido de uno cualquier de los tubos, incluidos en la condición, baja por debajo del valor correspondiente programado, la máquina mostrará la advertencia de que no hay resto.



Habilita las monedas: permite habilitar o no la aceptación de algunas monedas por parte de la caja recaudadora.



Habilita los billetes: permite habilitar o no la aceptación de algunos billetes por parte del lector



Habilita monedas para importe exacto: Este mando sirve para habilitar o no la aceptación de algunas monedas en condiciones de resto pequeño cuando en la pantalla se visualiza el mensaje "Introduzca sólo importe exacto".



Habilita escrow: habilita la función "Escrow" para cada billete



Tabla de monedas: es posible crear una tabla asociando el valor de las monedas y los números que las identifican cuando hay un selector en lugar de una caja recaudadora. (Por ejemplo: asociar una moneda de 1 euro con moneda 3, o bien, de 50 centavos con moneda 4)



Carga de tubos



Colocando las monedas en los tubos, el diagrama de columna correspondiente (T1 = tubo 1) se actualizará, y se visualizará el número de monedas colocadas por encima del mismo.



Para vaciar el tubo, hacer clic en el icono correspondiente al tubo deseado.



8.2.3.3 SATYSPAY

En este menú es posible introducir el código recibido desde Satsipay para habilitar la plataforma de pago y realizar las operaciones de prueba para verificar su correcto funcionamiento.

Introducir los precios Satsipay de los productos en la tabla de precios n.º 3.

Una vez terminadas las comprobaciones, para poner el sistema en funcionamiento, se debe entrar en el

menú **Panel de control**  -> **Personalizar**  y habilitar Satsipay.



8.2.4 TEMPORIZADOR

Se accede al submenú configuración de los temporizadores semanales que cuenta con las siguientes opciones:

1. Ahorro de energía
2. Descuento por franjas horarias
3. Inhibición selecciones

El primer temporizador se utiliza para gestionar la opción "Ahorro energético". Si la opción está activada, y dado que se trata del temporizador semanal, se solicita la selección del día en el menú desplegable; Se pueden programar 3 periodos diarios de activación/desactivación de la función.

El segundo temporizador se utiliza para gestionar la opción "Descuento por franjas horarias". Si la opción está activada se repite la secuencia descrita en el punto anterior.

El tercer temporizador se utiliza para gestionar la opción "Inhibición de las selecciones". Si la opción está activada se repite la secuencia que se describe en los puntos anteriores.





Luego, se configura la aplicación de la inhibición total o parcial de la máquina utilizando la función



correspondiente **Deshabilitar selecciones**



8.2.5 GESTIÓN DE LAS SELECCIONES

	Salir de la pantalla y regresar a la pantalla anterior
	Permite modificar los parámetros relativos a la configuración física de la máquina y algunos modos de funcionamiento
	Permite configurar los precios de las selecciones
	Permite ingresar el código del producto, el nivel de stock y la capacidad
	Permite inhibir las selecciones deseadas



8.2.5.1 CONFIGURACIÓN DE LOS DISCOS

Esta sección permite modificar los parámetros relativos a la configuración física de la máquina y algunos modos de funcionamiento. Seleccionando el número correspondiente al disco que debe configurarse, se accede al siguiente submenú:

Número de sectores: se configura el número de divisiones para el plato elegido. Los valores posibles son: 4, 6, 8, 12, 16, 24, 48.

Modo de suministro: permite seleccionar el modo de funcionamiento de ese plato. Es posible elegir el modo Shopper o seleccionar el modo Fifo y los productos se suministrarán en orden de carga.

Días de caducidad: indica el número de días desde la fecha de caducidad de los productos cargados en la selección a partir de la medianoche anterior. Este valor está operativo solo si la máquina funciona en modo de **carga inteligente** y se desactiva la venta de productos que no se han vendido antes de la fecha configurada.



8.2.5.2 PRECIOS

Es posible acceder a cada sección haciendo clic en la imagen del disco correspondiente desde el esquema mostrado (el número de columnas varía según el número de secciones configuradas con precios distintos).

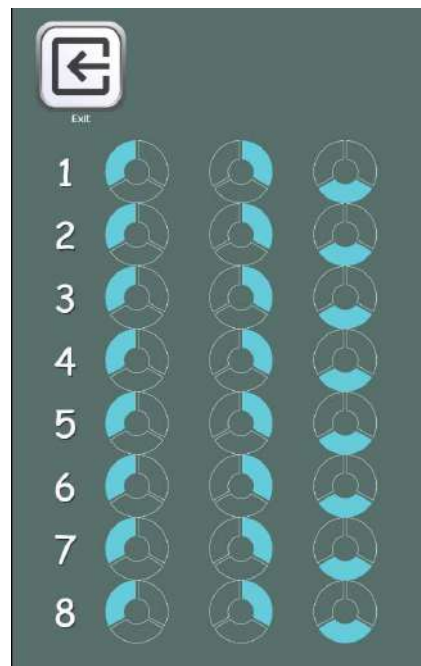

Así se podría configurar un precio único para todo el disco si se ha elegido esta configuración de precios



debajo de las **Habilitaciones generales**

Una vez establecido el precio, es posible aplicarlo también en todo el disco o en toda la máquina seleccionando la casilla correspondiente

Si, en cambio, se configuran 2 o 3 precios, la máquina trabaja por líneas de precio.

Configurando 2 precios por disco, cada disco se dividirá en 2 secciones iguales. Por tanto, podrán introducirse productos vendidos a 2 precios distintos en el mismo disco. Si se configuran 3 precios por disco, podrán introducirse productos vendidos a 3 precios distintos en el mismo disco. Las tablas siguientes ayudarán a asociar cada compartimento de discos con la correspondiente línea de precio:

		Sección 1 Precio n.º	Sección 2 Precio n.º	Sección 3 Precio n.º
disco	1	1	9	17
disco	2	2	10	18
disco	3	3	11	19
disco	4	4	12	20
disco	5	5	13	21
disco	6	6	14	22
disco	7	7	15	23
disco	8	8	16	24

Si el disco está dividido en 2 secciones, consulte las 2 primeras columnas de la tabla para los precios. Si los discos están divididos en 3 secciones (3 precios por disco), se usan las 3 columnas de la tabla.

Disposición de compartimentos si los discos están divididos en 2 secciones

	4 Compart.	6 Compart.	8 Compart.	12 Compart.	16 Compart.	24 Compart.	48 Compart.
Secc 1	1-2	1-3	1-4	1-6	1-8	1-12	1-24
Secc 2	3-4	4-6	5-8	7-12	9-16	13-24	25-48

Disposición de compartimentos si los discos están divididos en 3 secciones

	4 Compart.	6 Compart.	8 Compart.	12 Compart.	16 Compart.	24 Compart.	48 Compart.
Secc 1	1	1-2	1-3	1-4	1-6	1-8	1-16
Secc 2	2	3-4	4-6	5-8	7-11	9-16	17-32
Secc 3	3-4	5-6	7-8	9-12	12-16	17-24	33-48



8.2.5.3 PRODUCTOS

Es posible acceder a cada sección haciendo clic en la imagen del disco correspondiente utilizando el esquema mostrado (el número de columnas varía según el número de secciones configuradas con precios distintos).

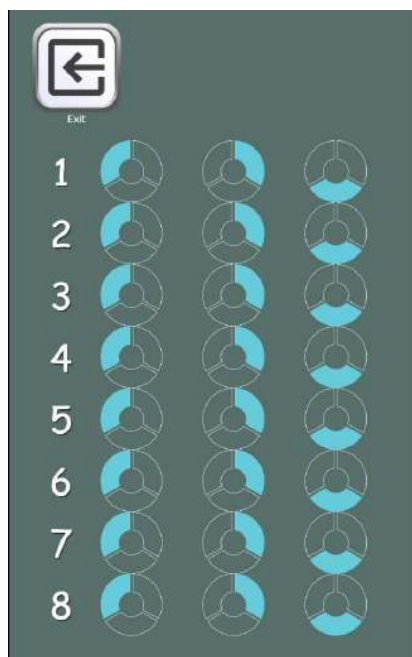

Luego, se podrá ingresar:

- Código del producto (8 cifras)
- Capacidad
- Nivel bajo de existencias

Estos datos se pueden leer desde el archivo de Audit (utilizando una conexión wifi o mediante los puertos



de conexión disponibles: véase el apartado **Audit**)

Una vez establecidos dichos valores, es posible aplicarlos también en todo el cajón o en toda la máquina marcando la casilla específica.



8.2.5.4 INHIBICIÓN SELECCIONES

Es posible acceder a cada sección haciendo clic en la imagen del disco correspondiente utilizando el esquema mostrado (el número de columnas varía según el número de secciones configuradas con precios distintos).

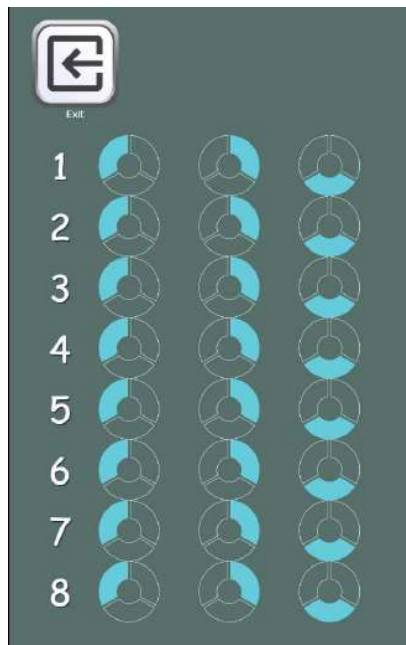

Una vez que se ha decidido desactivar o no la selección, es posible aplicar dicha configuración en todo el disco o en toda la máquina marcando la casilla específica.



8.2.6 CLONACIÓN

Es posible exportar la clonación de la máquina o importar la clonación de otro DA utilizando una memoria USB introducida en uno de los puertos de la tarjeta que se muestran en la foto

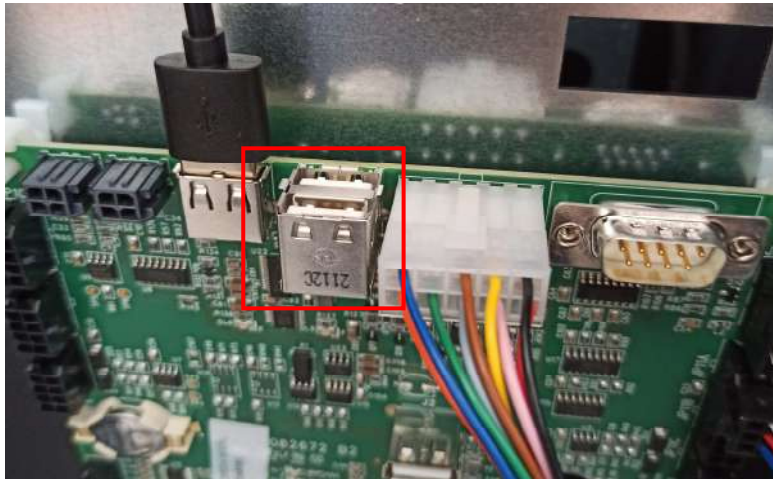

El archivo creado tiene extensión "file.DAT"

En el caso de la importación, será suficiente seleccionar el archivo deseado de la memoria USB y se copiará dentro de la máquina.



8.2.7 AUDIT

La tarjeta de control dispone de una toma RS232. El conector de E/S es un conector de 9 polos macho en los que se utilizan los siguientes pines:

- Pin 2 VMC Tx - Pin 3 VMC Rx - Pin 5 Ground -Pin 7 CTS

Habilitar Audit tradicional: habilita la auditoría mediante un terminal/módem de terceros (no se utiliza el FAScloud)

Habilitar envío de eventos: marcando esta casilla, se habilita el envío de todos los eventos (puerta cerrada, errores, etc.) a la auditoría tradicional (en caso contrario, se gestionarán solo los datos EVA DTS)

Protocolo Audit: seleccionando en el menú EVA-DTS DDCMP, la máquina dialoga con el mundo exterior a través de la interfaz de infrarrojos 082925 (interfaz IRDA) o bien a través de la conexión física con el conector DB de 9 polos, según las especificaciones del protocolo EVA-DTS vers. 6.0.

Si el mando está configurado en DEX UCS, la máquina dialoga con el mundo exterior con el protocolo DEX-UCS.

Puerto de conexión: La máquina propone escoger el tipo de conexión: interfaz de infrarrojos (SALIDA IRDA) o bien con cable en el conector DB de 9 polos situado en la tarjeta (SALIDA RS232).

Velocidad de conexión: se propone la selección de la velocidad de transmisión que deberá ser coherente con la programación de la tarjeta 082925 para la conexión mediante infrarrojos (véanse las instrucciones correspondientes). La selección se efectúa recorriendo las diferentes opciones de velocidad en el menú desplegable

Dirección del periférico: La máquina solicita la introducción de la dirección del periférico: poner el valor que se desea

Velocidad negociada: habilita la posibilidad de negociación de la velocidad entre la máquina y el terminal (la opción vale solo para la conexión por medio de cable)

Código identificación máquina: es un código numérico de 8 dígitos que identifica la máquina. Figurará en los archivos de Audit para identificar la máquina





Deshabilitar envío de evento de venta individual: marcando la casilla, se bloquea el envío del evento generado por cada venta específica (debe utilizarse para evitar la gestión de un número muy elevado de datos)

Deshabilitar envío de evento de temperatura: marcando la casilla, se bloquea el envío del evento generado por la lectura de la sonda de temperatura interna del D.A. cada 15 minutos (debe utilizarse para evitar la gestión de un número muy elevado de datos)



8.2.8 PRUEBA DE MÁQUINA

Se utiliza para realizar una prueba funcional de la máquina.

	Salir de la pantalla y regresar a la pantalla anterior
	Permite activar una prueba automática de desplazamiento de discos y compuertas de retirada
	Permite efectuar una prueba en las compuertas de retirada
	Permite la comprobación y la regulación del sensor de la posición de cero de los discos
	Permite probar algunas salidas de la tarjeta de potencia



Seleccionando el icono **Prueba completa**, se configura una prueba automática que consiste en la apertura y el cierre en secuencia de las compuertas de retirada, seguida de la rotación de los discos. La prueba se detendrá en cuanto se detecte una anomalía de funcionamiento, mostrando en la pantalla el correspondiente código de error.



Si se elige la **Prueba de compuertas**, se tiene la posibilidad de efectuar una prueba manual de apertura/cierre de las compuertas mediante los iconos correspondientes.















La prueba **Regulación de sensores de cero** permite la comprobación y la regulación de la distancia entre el sensor de la posición de cero del disco y del imán correspondiente. Seleccionando el icono de inicio, todos los imanes instalados en los discos se pondrán en los correspondientes sensores. Compruebe en este momento la distancia, que debe estar comprendida entre 2 y 3 mm, y regule si es necesario.



Seleccionando el icono **Prueba de salidas**, es posible probar algunas salidas de la tarjeta de potencia para comprobar el funcionamiento de las propias salidas o de los componentes conectados. Seleccionando el interruptor correspondiente a la salida deseada, se podrá activar o desactivar la salida (el led del estado indicará la activación o la desactivación) y físicamente se podrá comprobar el funcionamiento efectivo del componente conectado.



8.3 PANEL DE CONTROL

	Salir de la pantalla y regresar a la pantalla anterior
	Actualizar tipo de interfaz
	Actualizar personalización
	Actualizar multimedia
	Actualizar engine
	Parámetros de identificación
	Reiniciar engine
	Permite ajustar la fecha y la hora
	Permite acceder a las configuraciones de la tableta
	No utilizar
	Permite comprobar la conexión y leer el diagnóstico en caso de ausencia de la conexión
	Permite habilitar algunas funciones (Satispay, Paypal, cesta)



8.3.1 ACTUALIZAR TIPO INTERFAZ

INTERFAZ: Identifica una interfaz tanto desde el punto de vista gráfico (colores, esquema, tipo de botones, etc.) como desde el punto de vista de la lógica de funcionamiento (categorías/selecciones, teclado alfanumérico, selección de los iconos, sucesión de las pantallas para llegar a la selección del producto).



Después de establecer el código alfanumérico correcto dentro de los parámetros de identificación



se utiliza el icono para actualizar el tipo de interfaz.

La actualización se puede hacer a distancia (si la tableta está conectada a internet), o localmente y en este último caso, el archivo correspondiente a la interfaz debe cargarse previamente en la tableta mediante una memoria USB.

La actualización a distancia es completamente automática, la tableta se conecta al servidor, descarga el archivo e instala y ejecuta la interfaz.

El archivo relativo a la interfaz es un archivo comprimido (extensión .zip) cuyo nombre está formado por cualquier secuencia alfanumérica larga como máximo 20 caracteres (por ej.: INTERFAZ00000003.zip). Para cargar este archivo en la tableta, después de haberlo copiado en una memoria USB, se procede del siguiente modo:

Introducir la memoria en uno de los puertos USB que se muestran en la foto

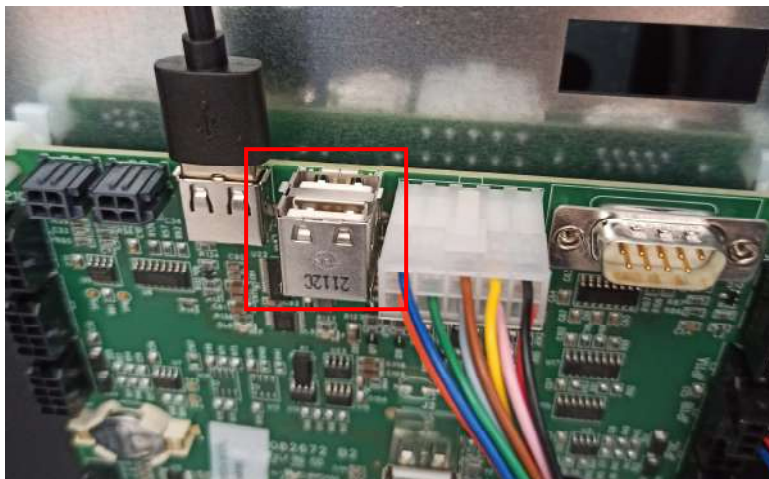

Seleccionar el icono “Copiar desde USB a local” para cargar el archivo en la tableta; seleccionar



luego el icono “desde local”. La interfaz se instalará y se ejecutará automáticamente.



8.3.2 ACTUALIZACIÓN DE LA PERSONALIZACIÓN

PERSONALIZACIÓN: En una determinada interfaz, es útil para “personalizar” los elementos de la interfaz que se pueden modificar.

Por ejemplo:

Determina cuántos y cuáles idiomas se seleccionan en una interfaz.

Define la base de datos de los productos y las listas de ingredientes correspondientes.

Después de establecer el "código de personalización" correcto dentro de los parámetros de identificación



, se utiliza el icono para actualizar la personalización

También en este caso, la actualización se puede hacer a distancia (si la tableta está conectada a internet), o localmente; en este último caso, el archivo correspondiente a la interfaz debe cargarse previamente en la tableta mediante una memoria USB.

La actualización a distancia es completamente automática, la tableta se conecta al servidor, descarga el archivo e instala y ejecuta la interfaz actualizada con la nueva personalización.

El archivo relativo a la personalización de la interfaz es un archivo comprimido (extensión .zip) cuyo nombre está formado por cualquier secuencia alfanumérica larga como máximo 20 caracteres (por ej.: PERSONALIZAR000002.zip). Para cargar este archivo en la tableta, después de haberlo copiado en una memoria USB, se procede del siguiente modo:

Introducir la memoria en uno de los puertos USB que se muestran en la foto

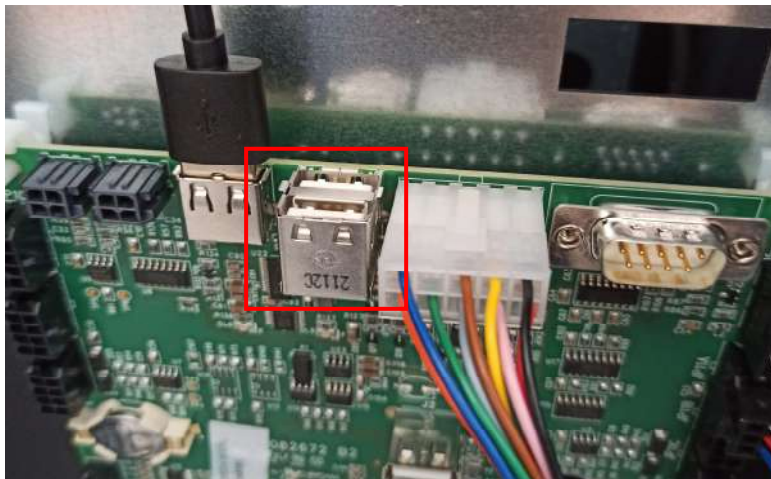

Seleccionar el icono “Copiar desde USB a local” para cargar el archivo en la tableta; seleccionar



luego el icono “desde local”. La personalización se instalará y se ejecutará automáticamente



8.3.3 ACTUALIZACIÓN MULTIMEDIA

MULTIMEDIA: Identifica la "colección" multimedia utilizada por la máquina (serie de vídeo, imágenes).



Después de establecer el "código multimedia" correcto dentro de los parámetros de identificación



se utiliza el icono para actualizar la colección multimedia.

También en este caso, la actualización se puede hacer a distancia (si la tableta está conectada a internet), o localmente; en este último caso, el archivo correspondiente al multimedia debe cargarse previamente en la tableta mediante una memoria USB.

La actualización a distancia es completamente automática, la tableta se conecta al servidor, descarga el archivo, instala y ejecuta la interfaz actualizada con los nuevos contenidos multimedia.

El archivo relativo a los contenidos multimedia es un archivo comprimido (extensión .zip) cuyo nombre está formado por cualquier secuencia alfanumérica larga como máximo 20 caracteres (por ej.: MEDIA000002.zip). Para cargar este archivo en la tableta, después de haberlo copiado en una memoria USB, se procede del siguiente modo:

Introducir la memoria en uno de los puertos USB que se muestran en la foto

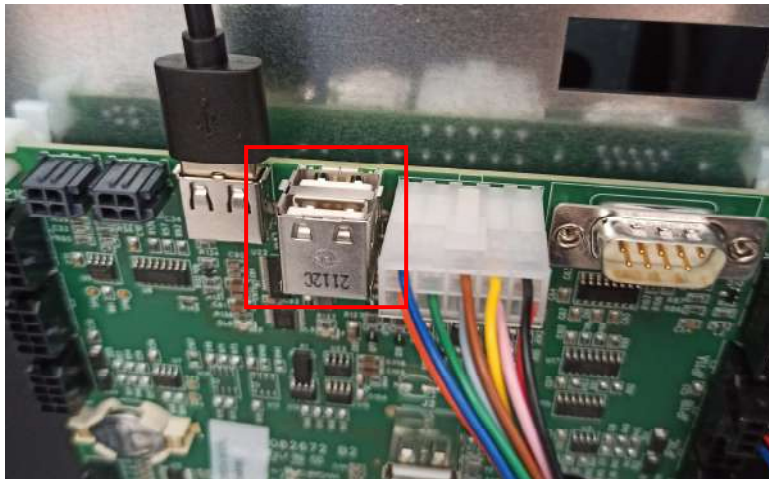

Seleccionar el icono "Copiar desde USB a local" para cargar el archivo en la tableta; seleccionar



luego el icono "desde local". La colección multimedia se instalará y se ejecutará automáticamente.



8.3.4 PARÁMETROS DE IDENTIFICACIÓN

ID máquina: código de identificación del dispositivo (poner el número de serie indicado en la etiqueta FAS)

Cliente: poner el código cliente que se utiliza para acceder al sitio de telemetría

Modelo: introducir el modelo de la máquina (por ej., EASY6000)

Número serie máquina: es un código numérico de 8 dígitos que identifica la máquina. Figurará en los archivos de Audit para identificar la máquina

Seguidamente se pueden ingresar los códigos de interfaz, configuración, personalización y multimedia (es decir, los nombres que se han asignado a los ficheros. Ficheros Zip que se desea cargar dentro de la máquina)

Servidor: dirección del sitio de telemetría

Grupo: identifica la pertenencia a un determinado grupo de máquinas (por ej. máquinas 2.^a planta)

Ubicación máquina: posición física de la máquina (por ej. dirección)

Usuario: dejar los datos por defecto

Contraseña: se debe ingresar la contraseña que permite a la máquina conectarse al sitio de telemetría



8.3.5 PERSONALIZAR





Habilitar Satispay: permite habilitar la plataforma Satispay. Para poner el sistema en funcionamiento es necesario introducir el KeyId en el menú Satispay.

Habilitar Paypal: permite habilitar la plataforma Paypal.

Habilitar cesta: permite habilitar la función de la cesta para el usuario final que, de este modo, puede seleccionar varios productos situados en distintos sectores y discos y luego ir a la caja y pagar en una sola vez.



8.4 DATOS DE VENTA

	Salir de la pantalla y regresar a la pantalla anterior
	Se accede a la visualización de los totales correspondientes a las transacciones efectuadas desde la inicialización de la máquina
	Se accede a la visualización de los totales correspondientes a las transacciones efectuadas, pero a diferencia de los valores que se pueden visualizar con el icono anterior, estos se pueden poner en cero
	Permite visualizar los datos de venta por cada selección
	Mando para poner en cero los datos de venta mediante el ingreso de un código de acceso. CÓDIGO: 1221



8.5 EXPORTAR DATOS EVA-DTS

Este mando permite exportar los datos EVA-DTS en la memoria USB

Nota: Utilizar uno de los 2 puertos USB de la tarjeta que se muestran en la foto

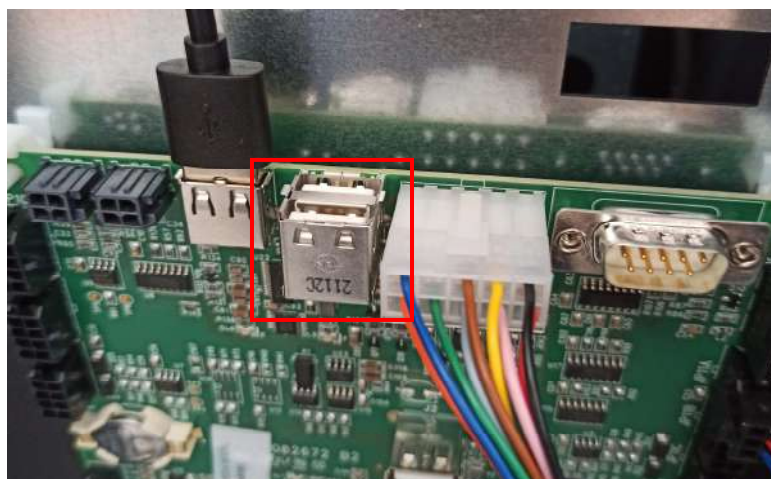



8.6 EXPORTAR REGISTRO

Permite descargar el archivo de registro en la memoria USB.

Nota: Utilizar uno de los 2 puertos USB de la tarjeta que se muestran en la foto

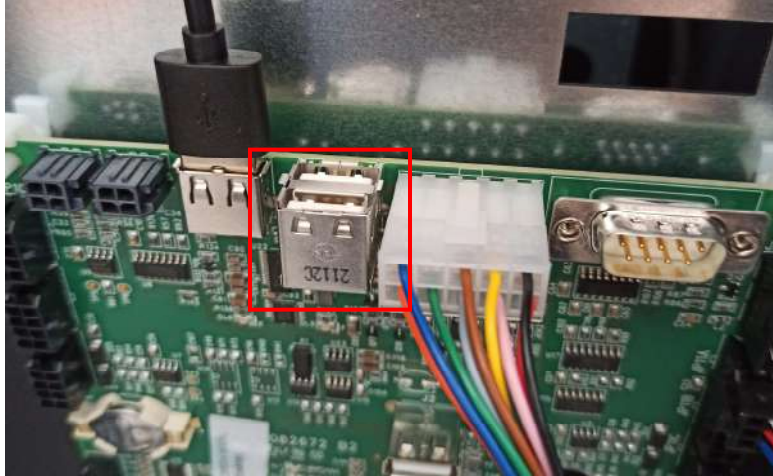

8.7 ACTUALIZAR MAINBOARD

Permite actualizar el software de la tarjeta principal

Nota: Utilizar el puerto USB de la tarjeta que se muestra en la foto

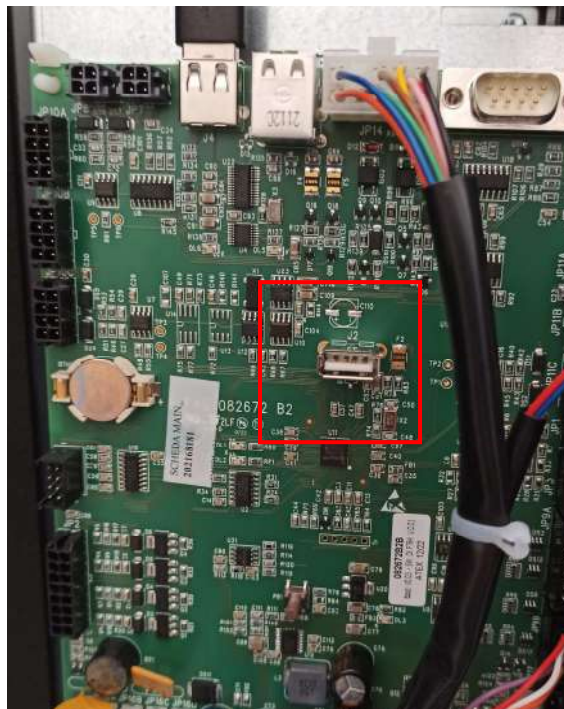



8.8 PRUEBA DE VENTA

Mediante este icono, se accede a un esquema que representa todos los discos presentes.





Tocando el icono correspondiente al número de disco deseado, se accionará la apertura de la compuerta relativa.

Para efectuar una rotación de los discos, seleccione el icono del botón Shopper.

Si se produce un problema durante la prueba de venta, aparecerá un símbolo al lado del icono del disco en el que se ha registrado el error.



8.9 MOSTRAR FOTO

	Salir de la pantalla y regresar a la pantalla anterior
	Permite visualizar en el distribuidor la foto cargada utilizando el sitio de telemetría
	Permite ampliar la imagen cargada
	Permite visualizarse el código QR correspondiente a la imagen cargada

Este submenú permite visualizar la imagen (la foto de la configuración del distribuidor) cargada con anterioridad a través del sitio de telemetría.



Seleccionando el icono del **código QR** también es posible cargar la foto en el propio móvil utilizando cualquier app de escaneo.

9 TABLA DE CÓDIGOS DE ERRORES

CÓDIGO ERROR	SUBCÓDIGO	Significado
01	N.º compuerta	La compuerta no se abre durante la venta
02	N.º compuerta	La compuerta no se cierra (solo durante la prueba )
03	N.º disco	Intento de rotación de disco con compuerta abierta
05	N.º disco	Tiempo límite de colocación del disco
07	N.º disco	Error de colocación del disco
08	N.º disco	Falta de impulsos de codificador del disco
09	N.º disco	Sobrecorriente del motor del disco
10	/	Sonda de temperatura interior averiada
11	/	Sonda de evaporador averiada
16	/	Bloqueo de comunicación con power board
20	/	Compuerta de retirada no controlable
21	/	Parámetro de posición incorrecto
25	N.º compuerta	La compuerta no se abre durante la carga
26	N.º compuerta	La compuerta no se cierra durante la carga
29	N.º disco	Reseteo de la power board o de la tarjeta de control del disco
30	/	Intervención de seguridad de refrigeración
51		Interrupción de la conexión periférica al empezar el ciclo de venta.
55	/	Sistema de pago fuera de servicio.
93	/	Error de comunicación entre la máquina y el periférico de Audit

10 CARGA/VENTA DE PRODUCTOS

10.1 ADVERTENCIAS SOBRE LA CARGA DE PRODUCTOS



Al encender la máquina por primera vez, esperar hasta que se alcance la temperatura de régimen, o sea, unas 12 horas. Comprobar en cualquier caso, antes de introducir los productos refrigerados, que la temperatura en el interior del aparato sea inferior a 4 °. En el caso de actuación de la “seguridad refrigeración”, los productos de las selecciones fuera de servicio se deberán eliminar; también en este caso, al volver a encender la máquina se esperará hasta que se alcance la temperatura de régimen, antes de introducir los nuevos productos refrigerados. Los productos refrigerados estarán dentro de los términos de seguridad siempre y cuando el tiempo máximo de apertura de la puerta sea de 15 minutos. Por tanto, se recomienda realizar cualquier operación en el menor tiempo posible.

10.2 CARGA NORMAL (VÉASE EL MANDO 51)

- 1) Abra la puerta.
- 2) Comience la carga asegurándose de que todos los espacios estén llenos. Todos los productos se deben introducir fácilmente entre los compartimentos. No introduzca objetos más grandes. Los compartimentos pueden modificarse (véase el apartado correspondiente) y luego seleccione el compartimento más adecuado para el producto que se desee vender. Asegúrese de que los productos no se salgan del compartimento, ya que podrían causar atascos durante la rotación del disco.
- 3) Introduciendo en el teclado de programación el número correspondiente del disco (1=primer disco de arriba), se produce una rotación de 1/3 de vuelta aproximadamente.

ATENCIÓN: durante esta fase, hay órganos en movimiento.

10.2.1 CARGA DE PRODUCTOS, MODO INTELIGENTE (VÉANSE LAS HABILITACIONES GENERALES)

	<p>Con este modo de carga, se memoriza la fecha de carga de los productos; la máquina puede así reconocer un producto caducado. Para un funcionamiento correcto, es necesario haber configurado la fecha, la hora y el n.º de días de caducidad (véase  Configuración de los discos).</p>
---	---

a) Abrir la puerta.

b) Pulsar el icono  **Carga de productos** presente en la tableta de la pantalla que aparece cuando se abre la puerta (o directamente en la pantalla principal del menú de programación usando el mando



Carga)

c) Vuelva a cerrar la puerta. El distribuidor mostrará la situación del disco n.º 1: se muestra el número del compartimento accesible en ese momento, el número de compartimentos totales y el número de compartimentos cargados. Es posible efectuar la carga si hay compartimentos vacíos; en caso contrario, las opciones posibles son la descarga de los productos o la selección de otro disco.

d) Seleccionando la carga, el distribuidor identificará el primer compartimento vacío o que contenga un producto caducado. Dicho compartimento se pondrá en posición de venta y la compuerta correspondiente se abrirá para permitir la introducción o la sustitución del producto.

e) Después de haber introducido el producto nuevo, confirme para registrar la presencia del producto en el compartimento y automáticamente se memorizará la fecha de introducción del producto que servirá para



el control de la caducidad configurada utilizando la opción **Configuración de los discos**. Si no se ha introducido ningún producto, pulse SKIP para pasar al compartimento siguiente. El procedimiento continuará hasta que todos los compartimentos se hayan registrado o se seleccione otro disco para la carga. Para salir en cualquier momento del modo de carga, pulse FINAL DE LA CARGA

f) Cuando se carga una selección **Fifo**, cada compartimento **debe** cargarse en orden sucesivo sin dejar huecos. Si no hay productos suficientes para llenar una selección Fifo: pulse en CONFIRMAR después de cargar el último producto y luego salga de la carga (FINAL DE LA CARGA) o seleccione el plato siguiente que se debe cargar.

10.3 OPERACIONES DE VENTA DE UN PRODUCTO

Después de realizar la carga según las instrucciones, configurar los precios de venta, rellenar los tubos de cambio de monedas (en caso de que el distribuidor esté dotado de caja recaudadora con tubos de cambio de monedas) y comprobar que, en la pantalla, aparezca el mensaje "**Distribuidor en funcionamiento.....**", el distribuidor está listo para vender.

Según el modo de funcionamiento SHOPPER/FIFO, habrá dos pantallas distintas.



SHOPPER: Gire los discos pulsando el icono del botón Shopper  llevando el producto que se va a comprar a la posición de venta.

Compruebe en la pantalla el coste del producto.

Introduzca el dinero.

Confirme la selección del producto pulsando el icono correspondiente al disco preseleccionado 

Tome el producto del compartimento que se abre automáticamente.

FIFO: Compruebe en la pantalla el coste del producto.

Introduzca el dinero.

Confirme la selección del producto pulsando el icono correspondiente al disco preseleccionado 

Tome el producto del compartimento que se abre automáticamente.

11 REGULACIONES



Quite la alimentación eléctrica poniendo en OFF el interruptor principal y desconecte la toma de alimentación antes de comenzar las operaciones.

11.1 RETIRADA DE LOS DISCOS  

Para retirar el disco del cajón, proceda del modo siguiente:

Abra la puerta principal del distribuidor y quite la alimentación eléctrica poniendo en OFF el interruptor general principal;

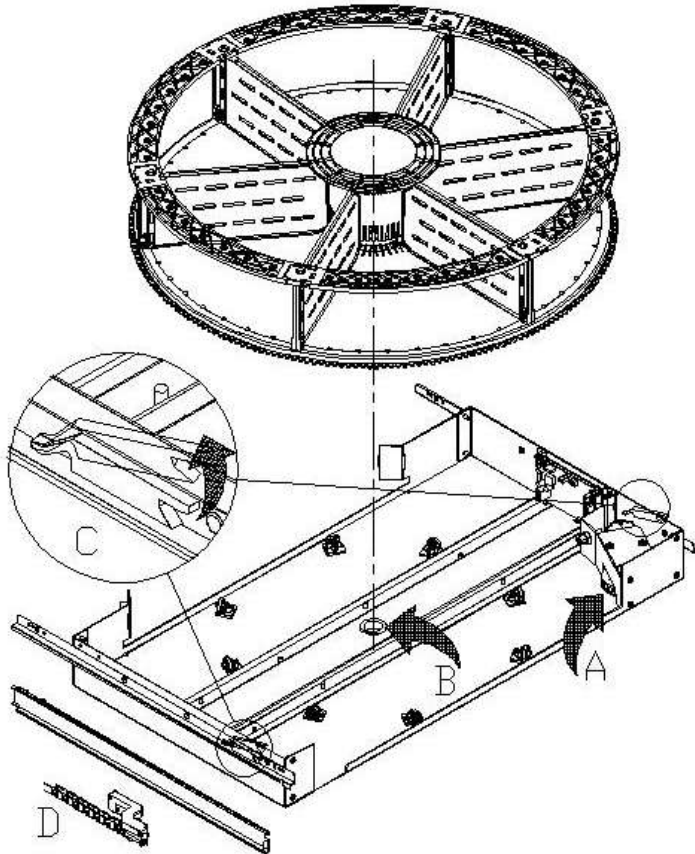

Extraiga el cajón superando la presión ejercida por el muelle de posicionamiento (tire suavemente). Tire del cajón hasta el cierre. Vacíe completamente el disco de los productos (si están presentes). Agarre el disco y extráigalo de su alojamiento.

Si se necesita retirar también el cajón: desconecte el conector "D" situado en el lado izquierdo dentro de la caja, levante los cierres "C" situados en los lados y saque el cajón.

Para volver a colocar el disco en el cajón: acople primero los dientes del disco en la polea del motorreductor "A" e introduzca luego el perno de centrado del disco en el alojamiento "B" del cajón.

11.2 SUSTITUCIÓN DE LA TARJETA DE CONTROL DEL DISCO

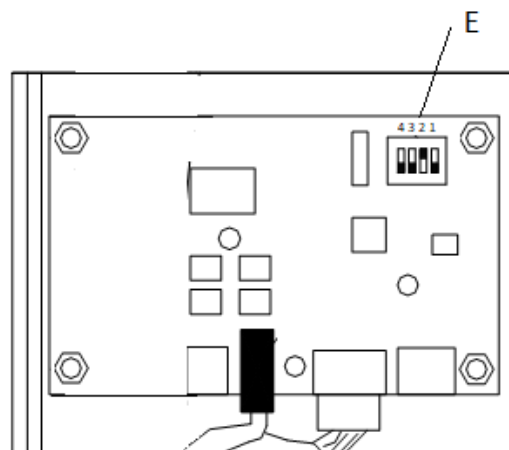

Si es necesario sustituir una de las tarjetas para el control del disco, hay que desconectar los conectores y quitar la tarjeta desenganchándola de los 4 clips de fijación. Coloque la nueva tarjeta (se recomienda usar recambios originales). A continuación, indicamos de forma detallada las posiciones de los interruptores DIP (E en la figura) para cada uno de los discos.

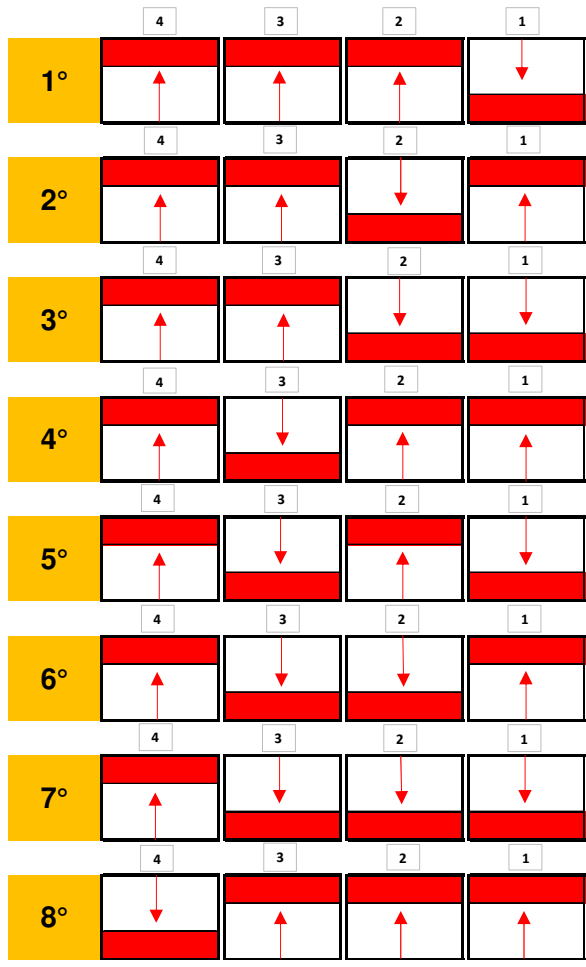

Ej. 5.º disco

11.3 DIMENSIONES ÚTILES ESPACIOS COMPARTIMENTOS DE PRODUCTOS

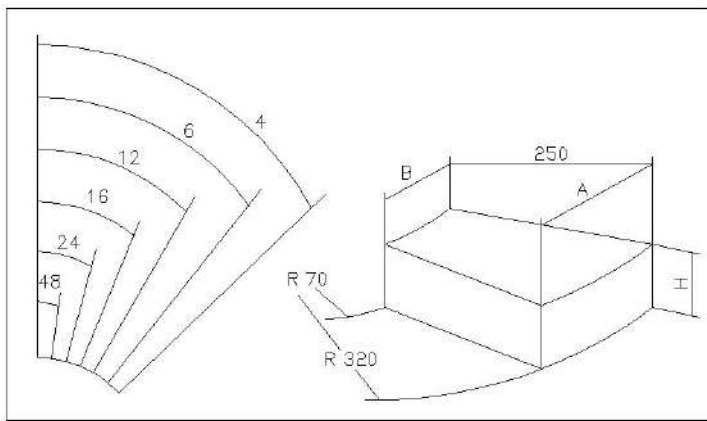

NÚMERO DE COMPARTIMENTOS	A	B	H
4	390	85	110
6	320	60	110
8	230	45	110
12	160	25	110
16	120	17	110
24	78	8	110
48	35	0	110

11.4 COMPARTIMENTOS DE PRODUCTOS

Podrá resultar necesario cambiar las dimensiones de los compartimentos para alojar productos de tipo distinto. Se puede variar el número de compartimentos quitando o añadiendo los separadores.

El número de espacios por disco podrá ser: 4, 6, 8, 12, 16, 24, 48.

Para quitar los separadores, utilice una llave de tubo de 8 mm para los tirantes "A" y, cuando estén presentes, con destornillador de estrella, desenrosque los tornillos "C". Preste atención a las tuercas "B" situadas en la parte inferior del disco.

La configuración de 4 compartimentos requiere un kit específico. Para adquirir el kit, les rogamos contacten con el responsable de ventas de área.

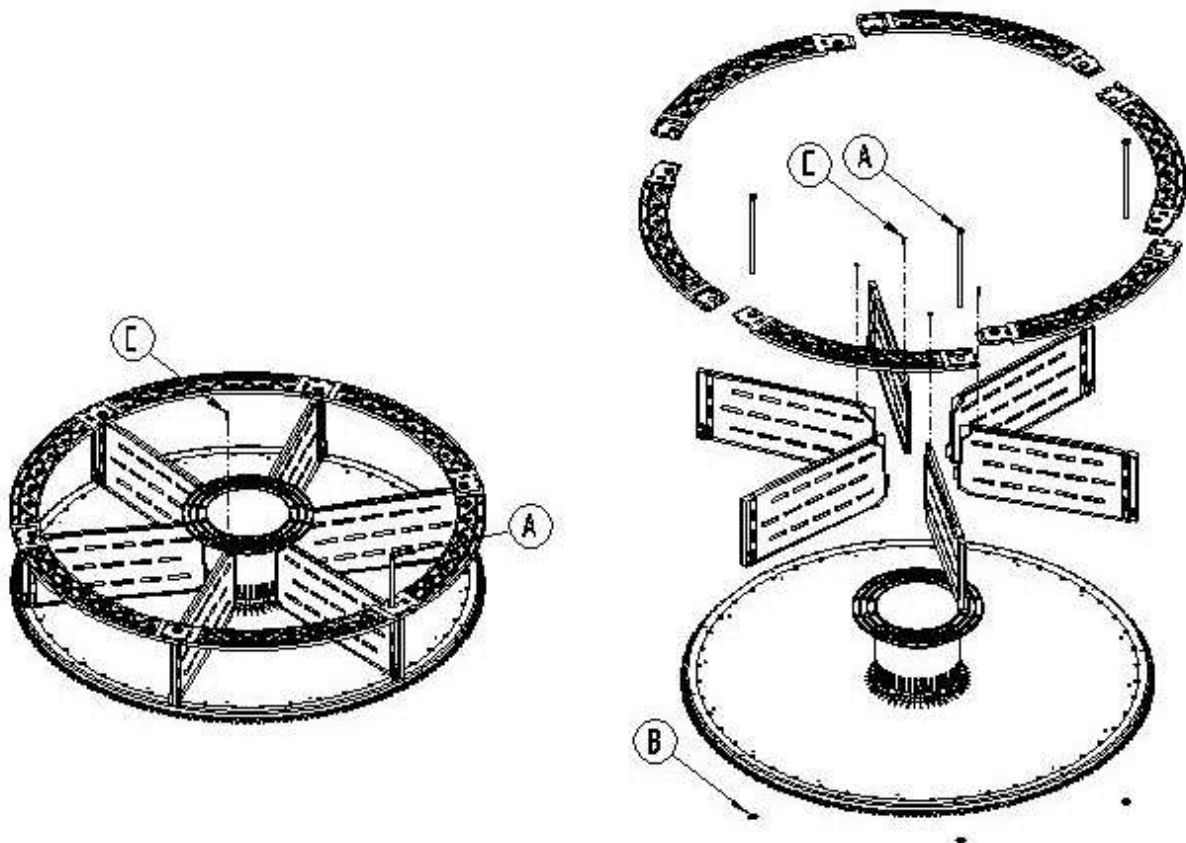

Es importante no quitar el separador en la parte del soporte de imán (*).

11.5 POSIBLES COMBINACIONES DE PALETAS

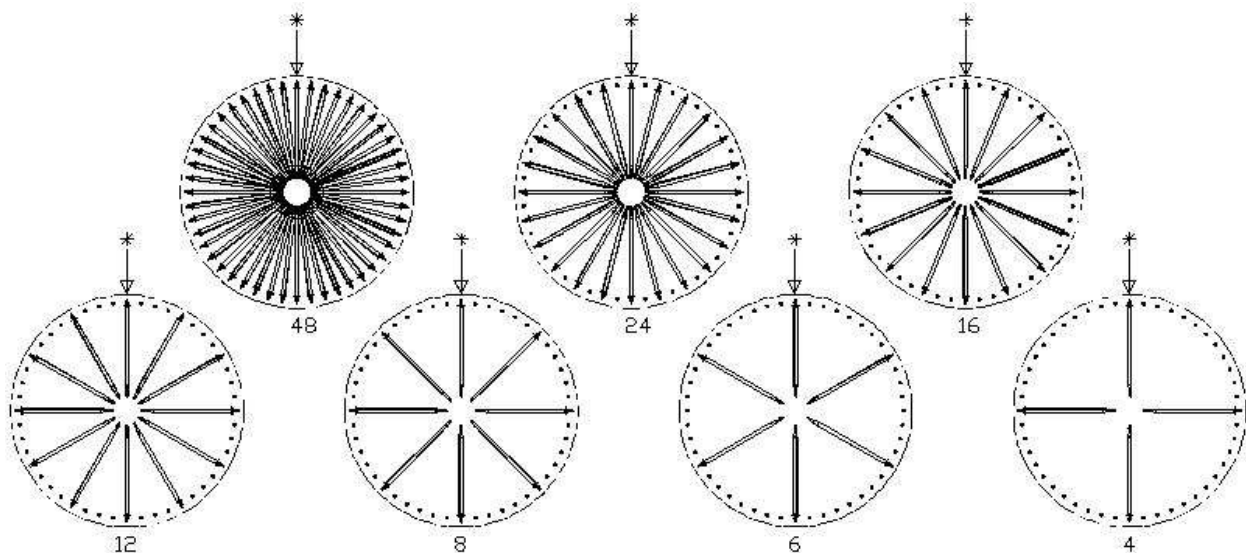

11.6 REGULACIÓN DE APERTURA DE LAS COMPUERTAS

Después de modificar las dimensiones de los compartimentos, es necesario modificar también la apertura de las compuertas de retirada. Para realizar correctamente esta operación, siga las indicaciones siguientes:

1) Siempre con la alimentación eléctrica desconectada después de haber puesto en OFF el interruptor principal;

2) Desplace el bloque de cierre a la posición deseada. El bloque se fija mediante un tornillo.

La figura de abajo muestra las posiciones relativas al cierre en las diversas configuraciones, 4, 6-8-12-16-24-48 compartimentos.

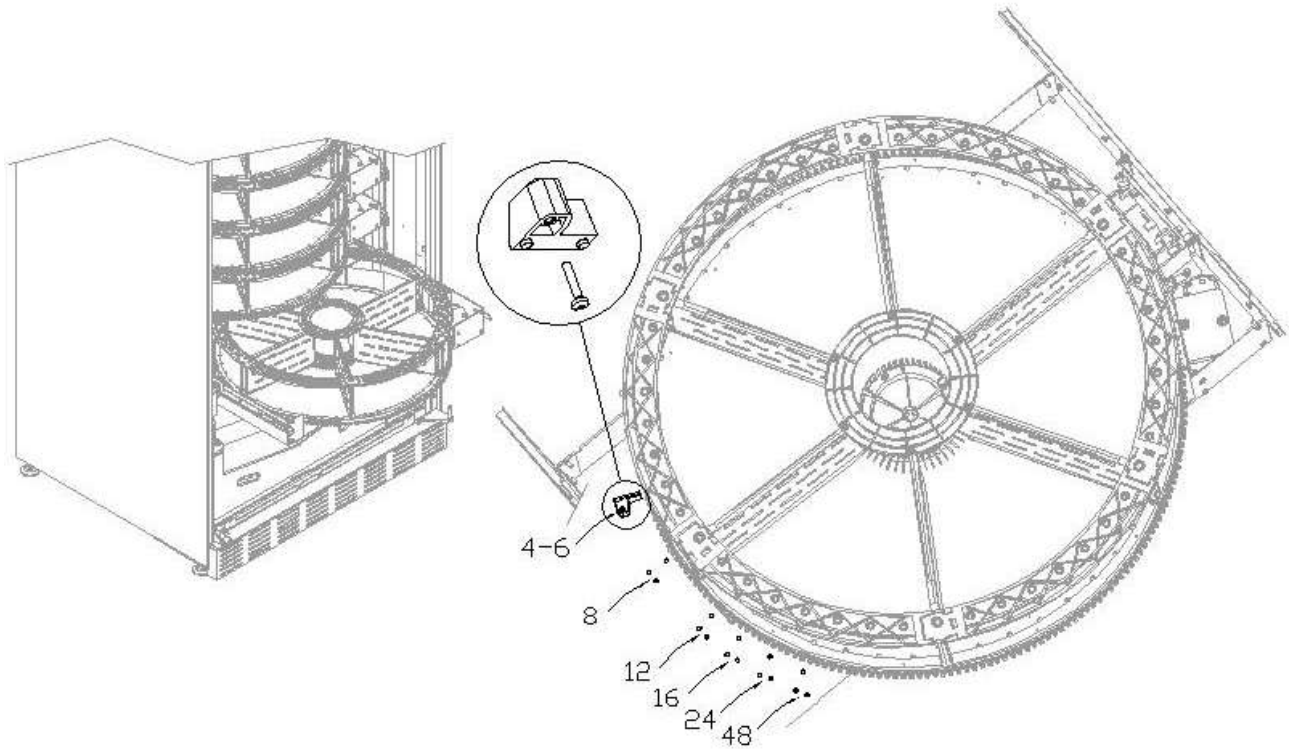

11.7 REGULACIÓN DE LA CORREA

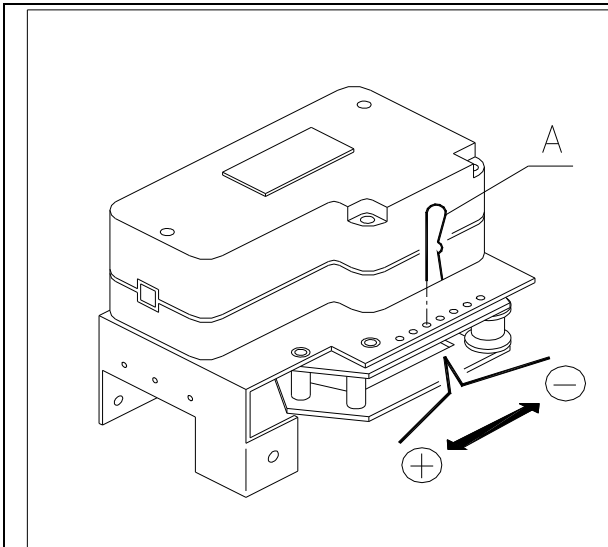

En caso de un cierre incorrecto de las compuertas de retirada, puede resultar necesario el control y el tensado de la correa dentada de desplazamiento de las compuertas. Para realizar correctamente esta operación, siga las indicaciones siguientes:

1) Abra la puerta principal del distribuidor y quite la alimentación eléctrica poniendo en OFF el interruptor principal;

2) Quite la chaveta de fijación del tensor de correa pos. -A-;

3) Tal como se indica en la figura, desplace la chaveta un orificio hacia la dirección deseada, + tensión o - tensión;

4) Realice pruebas de apertura - cierre de las compuertas para comprobar su regulación correcta.

11.8 INSTRUCCIONES PARA SUSTITUIR EL APARATO DE ILUMINACIÓN INTERIOR



- Apagar la máquina con el interruptor general y desconectar la clavija.
- Abrir la puerta principal.
- Quitar la cubierta de la fuente luminosa.
- Sustituir la lámpara.
- Realizar las operaciones inversas para el montaje.

11.9 ACCESO A LOS PANELES ELÉCTRICOS Y AL GRUPO REFRIGERANTE

Para acceder a los paneles eléctricos o al grupo refrigerante hay que hacer lo siguiente:

- Apagar la máquina con el interruptor general y desconectar la clavija.
- Abrir la puerta.
- Con un destornillador plano, gire la cerradura del panel de cierre y retírelo.
- Para extraer el grupo refrigerante, bajar las dos palancas situadas en los lados de la caja del evaporador. Comprobar que la junta puesta en el borde superior de la caja del evaporador esté separada completamente del asiento de estanqueidad, tirar de la manilla correspondiente. CUIDADO con los cables.
- Tras el Reglamento 517/2014/CE, los grupos de refrigeración utilizarán gases refrigerantes alternativos. A bordo de la unidad de refrigeración se encuentran las etiquetas adecuadas para reconocer el tipo de gas utilizado y su carga. La unidad frigorífica es completamente hermética: cualquier operación de reemplazo en la máquina, por lo tanto, requiere una operación mecánica simple. Si, por el contrario, el operador profesional desea realizar una reparación por su cuenta, primero debe comprobar que dispone de los conocimientos y equipos adecuados para el tipo de gas indicado.



Panel eléctrico: Al quitar el bolsillo de recuperación de productos, todo el distribuidor permanece en tensión. Para el completo aislamiento de la corriente eléctrica, hay que desenchufar la clavija del interruptor magnetotérmico exterior. Por tanto, todas las operaciones que requieren el distribuidor sin la protección del panel de cierre deben ser realizadas única y exclusivamente por personal cualificado e informado de los riesgos específicos asociados a dicha condición.

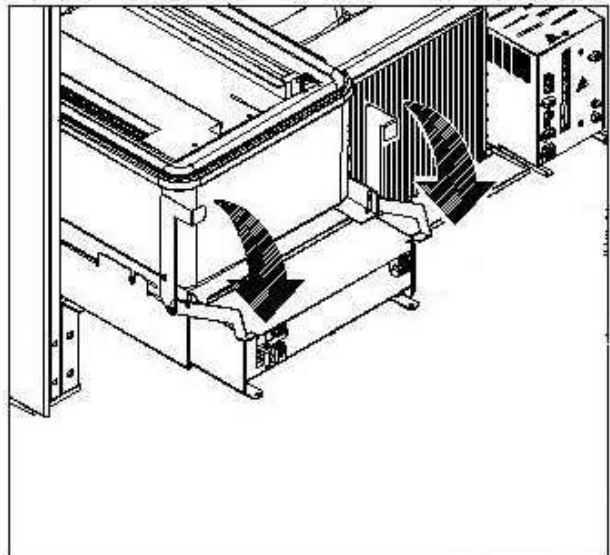
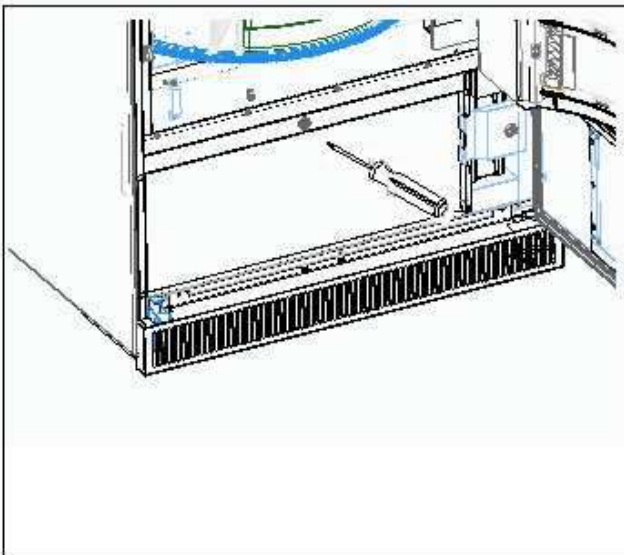

12 INSTRUCCIONES PARA LA LIMPIEZA





Estas actividades deben ser realizadas por personal con experiencia práctica en el aparato, al tratarse de seguridad y de higiene.

Con la finalidad de asegurar un funcionamiento óptimo de la máquina a lo largo del tiempo, debe someterse a un mantenimiento adecuado y periódico. Este capítulo está dedicado a las operaciones de mantenimiento y a sus plazos, que se deben considerar indicativos, ya que dependen de diferentes factores, como el tipo de productos usados, las condiciones climáticas y, especialmente la humedad, etc. Las operaciones descritas en este capítulo no abarcan todas las intervenciones de mantenimiento. Todas las operaciones de limpieza han de ser efectuadas tras haber cortado la alimentación eléctrica a la máquina. En ningún caso está permitido el uso de chorros de agua directos y/o de alta presión para lavar la máquina. Con el fin de evitar riesgos de oxidación o de agresiones químicas en general, es necesario mantener bien limpias las superficies pintadas y de acero inoxidable.

12.1 PUNTOS DE LIMPIEZA IMPORTANTES

Utilizar los productos de limpieza ateniéndose estrictamente a las dosis indicadas en la etiqueta. No utilizar detergentes demasiado "agresivos" pues podrían estropear algunas partes. Por tanto, el fabricante declina toda responsabilidad por daños ocasionados por uso incorrecto de tales detergentes o empleo de agentes tóxicos.

Con productos sanificantes (clorodetergentes o afines) 	Interior del distribuidor (zona cajones), cajones, cristal de exposición. Los restos que pudieran quedar tanto de detergente como de desinfectante o de alimentos se quitarán con una esponja humedecida antes de volver a poner en marcha la máquina.	En cada recarga o por lo menos cada 5 días
Con aspiradora o con aire comprimido  	Quitar la suciedad del condensador. Controlar que el aire pueda pasar entre la parte frontal y la posterior del condensador. Después de esta operación, limpiar el distribuidor por dentro.	cada mes
Si esta operación no se realiza correctamente, el sistema de refrigeración podría resultar seriamente dañado.		

12.2 INACTIVIDAD

En previsión de una parada larga de inactividad de la máquina, se deben adoptar sus debidas precauciones para que no se creen situaciones peligrosas en el arranque. Por una parada larga se entiende un periodo de inactividad completo superior a un mes.

Para largos periodos de reposo hay que:

- Limpiar cuidadosamente la máquina y secarla;
- Controlarla cuidadosamente y sustituir las partes dañadas o gastadas;
- Comprobar el apriete de los tornillos y pernos;
- Cubrir la máquina después de haberla colocada en un ambiente protegido.

La nueva puesta en funcionamiento del distribuidor automático debe efectuarse siguiendo las indicaciones del apartado "Instalación" de este manual, prestando especial atención si se venden productos alimenticios (véase el apartado "Uso del distribuidor automático para la venta de productos alimenticios").